

can-am®



Manuale delle specifiche del prodotto side-by-side 2024

Manutenzione, ricambi e accessori SSV

SOMMARIO

CAN-AM TRAXTER

Accessori 5

CAN-AM MAVERICK

Accessori 51

CAN-AM MAVERICK R

Accessori 89

MAVERICK TRAIL E MAVERICK SPORT

Accessori 114

PARTI E MANUTENZIONE

Tieni d'occhio questi ricambi 158

Ricambi originali 162

Pneumatici e cerchi 166

Manutenzione 172

CANAMOFFROAD.COM

© 2023 Bombardier Recreational Products Inc. (BRP). Tutti i diritti riservati. ®, TM e il logo BRP sono marchi registrati di BRP o delle sue affiliate. †Tutti gli altri marchi appartengono ai rispettivi proprietari. BRP si riserva il diritto di sospendere o modificare specifiche, prezzi, design, caratteristiche, modelli o dotazioni senza incorrere in alcun obbligo. Alcuni modelli mostrati potrebbero comprendere accessori opzionali. Le prestazioni del prodotto potrebbero variare in base a fattori esterni. BRP consiglia un corso di formazione a tutti gli utenti di SSV. Rivolgersi al concessionario. La guida di un SSV potrebbe essere rischiosa. Non superare mai la capacità di carico degli SSV. Tutti i modelli di SSV sono destinati ad essere utilizzati da conducenti di età pari o superiore a 16 anni. Leggere la guida dell'operatore. Seguire tutte le istruzioni e le disposizioni di sicurezza, e osservare le leggi e le normative vigenti. Gli SSV sono realizzati soltanto per un uso fuori-strada. Per garantire la sicurezza, conducente e passeggero devono sempre indossare casco, protezione per gli occhi e indumenti protettivi adeguati. Mai guidare sotto l'effetto di alcool o stupefacenti. Evitare manovre acrobatiche. Evitare le velocità eccessive e prestare particolare attenzione su terreni accidentati. Guidare sempre responsabilmente e in sicurezza. Per ulteriori dettagli, rivolgersi a un concessionario BRP autorizzato e visitare <https://can-am.brp.com/>





SE LO VENDIAMO, LO GARANTIAMO.

Garanzia limitata BRP*
su nuovi ricambi, accessori
e abbigliamento protettivo

Garanzia limitata 2 anni**

- Ricambi e accessori originali BRP installati dall'utente o dal concessionario autorizzato BRP
- Prodotti aftermarket commercializzati attraverso BRP
- Abbigliamento protettivo

Garanzia limitata 4 anni**

- Caschi

TUTTI I DETTAGLI PRESSO IL PROPRIO
CONCESSIONARIO DI VEICOLI CAN-AM
OFF-ROAD

* Per acquisti effettuati presso un concessionario/distributore autorizzato BRP o un negozio online autorizzato BRP. Sussistono altre limitazioni: consulta la garanzia limitata o contatta il tuo concessionario autorizzato di veicoli fuoristrada Can-Am. Questa garanzia limitata potrebbe non applicarsi agli accessori installati in fabbrica e alle parti e agli accessori Evinrude.

** Tranne quanto diversamente previsto o richiesto dalla legge.



PERSONALIZZAZIONE, SEMPLIFICATA

1

Seleziona
il
modello.

2

Seleziona
il
pacchetto.

3

Personalizza colore, motore
e accessori (o pacchetti di
accessori) per il tuo veicolo.

4

Fai clic su “Salva”
o “Richiedi un
preventivo”.



Se lo puoi sognare, lo puoi costruire. E viverlo. Creare un veicolo Can-Am su misura per le esigenze dei nostri piloti non è mai stato così facile. Scansiona il codice QR e segui la procedura descritta sopra.

**COSTRUISCI IL
TUO ORA**



CAN-AM TRAXTER

CAN-AM TRAXTER

ACCESSORI

Tettucci	9
Abitacolo	10
Parabrezza e specchietti	11
Frangivento posteriore	13
Porte	14
Accessori sedile	16
Piastre salvatelaio in alluminio	17
Paraurti e protezioni	18
LinQ: Sistema di carico di facile installazione e rimozione	21
Accessori per il trasporto	26
Portapacchi e supporti	29
Illuminazione	32
Impianti audio e sistemi di comunicazione	35
Accessori elettronici	36
Verricelli e ganci di traino	38
Prestazioni	41
Sistemi cingolati Apache	43
Sgombraneve ProMount	46
Teli protettivi e componenti aggiuntivi	50





ACCESSORI TRAXTER

PACCHETTI PER FAR DI TUTTO. I PACCHETTI TRAXTER.

PASSO 1: SCEGLI IL TUO PACCHETTO ESSENZIALE

		Traxter	Traxter MAX	Traxter PRO e 6x6
DI BASE	Tettuccio sportivo	715002430	715003038	715002430
	Parabrezza regolabile con rivestimento antigraffio	715002442	715002442	715002442
	Lunotto posteriore in policarbonato	715007081	715007081	715007081
	Specchietto laterale	715008101	715008101	715008100
	Retine per il vano portaoggetti del cruscotto	715003129	715003129	715003129
AVANZATO	Prolunga/divisorio per sponda posteriore LinQ	715002464	715002464	715005412
	Portapacchi LinQ per baule lungo	715006140	715006140	715006140
	Protezioni per pianale di carico e rotaie di fissaggio	N/D	N/D	715005415
	Bauetto posteriore LinQ da 45 L	715003879	715003879	715003879
	Barra accessori posteriore	715005450	715005450	715005450
	Adattatore LinQ	715003058	715003058	715003058
MASSIMO	Specchietto retrovisore e monitor telecamera	715009410	715009410	715009410
	Portautensili LinQ	715007358	715007358	715007358
	Modanature parafango	715006821	715006821	715005409 6x6 715006001 Pro
	Contenitore portaoggetti sotto il sedile centrale	715003446	715003446	715003446

PASSO 2: SCEGLI IL TUO PACCHETTO AGGIUNTIVO

		Traxter	Traxter MAX	Traxter PRO e 6x6
AUDIO	Tettuccio audio Can-Am	715005206	N/D	715005206
	Tettuccio audio Can-Am MAX	N/D	715006879	N/D
	Kit presa di alimentazione USB	219400510	219400510	219400510
	Kit installazione batteria ausiliaria	715006035	715006035	715006035
CACCIA	Supporto doppio per fucili	715005265	715005265	715005265
	Protezioni laterali	715006671	715006721	715006721
	Refrigeratore LinQ da 30 L	715004778	715004778	715004778
LAVORO	Griglia protettiva per lunotto Deluxe	715002423	715002423	715002423
	Portapacchi anteriore LinQ	715006064	715006064	715006064
	Paraurti anteriore	715005754	715005754	715005754
	Portautensili e portafucile LinQ	715005466	715005466	715005466
INVERNO	Porte anteriori flessibili	715008059	715008059	715008059
	Porte posteriori flessibili	N/D	715006318	N/D
	Sistema di sbrinamento, riscaldamento e ventilazione	715008093 715008095	715008093 715008095	715008093 715008095
	Copertura cassone	715008306	715008306	N/D

TETTUCCI

Tettuccio sportivo	Traxter	715002430
	Traxter MAX	715003038



- Struttura in robusto polipropilene stampato a iniezione.
- Protezione efficace dalle intemperie per guidatore e passeggeri.

Tettuccio sportivo Deluxe <i>(Immagine non disponibile)</i>	Traxter	715002511
	Traxter MAX	715003039

- Il kit per tettuccio completo offre una maggiore protezione a guidatore e passeggero e riduce il rumore nell'abitacolo.
- Perfetta integrazione grazie al kit di guarnizioni e ai rivestimenti in dotazione.
- Il rivestimento posteriore per tettuccio non è compatibile con il pannello posteriore flessibile.

- Comprende
- Tettuccio sportivo
 - Kit di guarnizioni per tettuccio sportivo
 - Rivestimento anteriore per tettuccio
 - Rivestimento posteriore per tettuccio

Kit di guarnizioni per tettuccio sportivo <i>(Immagine non disponibile)</i>	Traxter	715003126
	Traxter MAX	715003583

- Necessario quando si montano singoli componenti dell'abitacolo con il tettuccio sportivo o quando si installano i rivestimenti anteriore e posteriore per tettuccio.

Tettuccio Bimini con parasole	Traxter (non compatibile con porte integrali flessibili o rigide)	■ 715003418 - Nero
	Traxter MAX	■ 715003030 - Nero



- Robusta tela in poliestere resistente ai raggi UV.
- Tettuccio flessibile dotato di parasole rigido che permette di riporre il tettuccio quando viene arrotolato e di installare il supporto fari.
- Installazione rapida e semplice.

Rivestimento anteriore per tettuccio	Traxter, Traxter MAX	715008226
---	----------------------	------------------



- Dotazione extra per il veicolo.
- Si integra perfettamente con l'interruttore per le luci montato sul tettuccio.
- Necessario per l'installazione delle luci montate sul tettuccio e dei sistemi audio.
- Consente una migliore integrazione del kit tergicristalli e lavavetri.
- Kit di guarnizioni necessario in caso di installazione con il tettuccio sportivo.

Rivestimento posteriore per tettuccio	Traxter†	715006334
	Traxter MAX‡ (immagine non disponibile)	715006391



- Rapido e semplice miglioramento per il veicolo.
- Consente una migliore integrazione degli altri accessori installati sul tettuccio.
- Kit di guarnizioni necessario in caso di installazione con il tettuccio sportivo.
- Non compatibile con: 715002920, 715006680, 715003249, 715002852.

†Richiede il tettuccio sportivo (715002430).

‡Richiede il tettuccio sportivo (715003038).

ABITACOLI

Carenature rigide per abitacolo

Abitacolo rigido trasparente

Traxter (tutti model year) (eccetto modelli X mr)

715007269

Traxter MAX 2022 e successivi (eccetto modelli X mr)

715007270



- Include:
 - Porte rigide trasparenti anteriori
 - Tettuccio sportivo
 - Parabrezza regolabile in vetro
 - Lunotto posteriore in policarbonato
 - Kit di guarnizioni per tettuccio sportivo

L'installazione di alcuni accessori visualizzati può influire sulla conformità del veicolo ad alcune regolamentazioni. Per informazioni, consulta il concessionario locale.

Carenatura Deluxe per abitacolo

Traxter (tutti model year) (eccetto modelli X mr)

715007417

Traxter MAX 2022 e successivi (modelli prodotti dopo il 18 gennaio 2021) (eccetto modelli X mr)

715007425



- Protegge al meglio pilota e passeggero dalle intemperie e dal freddo e ripropone alcuni fra i migliori accessori della nostra gamma.
- Nessun sistema di bloccaggio delle porte.

- Include:
 - Kit tettuccio sportivo Deluxe
 - Parabrezza regolabile in vetro con kit tergicristalli e lavavetri

- Sono necessari le porte anteriori complete e i pannelli colorati Deluxe (venduti separatamente)
- Lunotto posteriore in vetro con pannello scorrevole

- Cavo per tergicristalli e alzacristalli elettrici
- Cavo di alimentazione per tettuccio

L'installazione di alcuni accessori visualizzati può influire sulla conformità del veicolo ad alcune regolamentazioni. Per informazioni, consulta il concessionario locale.

Carenature flessibili per abitacolo

Carenatura flessibile per abitacolo

(Immagine non disponibile)

Traxter (tutti i model year)

715008063

Traxter MAX 2018 e precedenti, Traxter MAX 2022 e successivi (modelli prodotti dopo il 18 gennaio 2021)

715008064

Comprende:

- Tettuccio sportivo
- Parabrezza completo
- Rivestimento antigraffio

- Porte flessibili
- Lunotto posteriore in policarbonato

L'installazione di alcuni accessori visualizzati può influire sulla conformità del veicolo ad alcune regolamentazioni. Per informazioni, consulta il concessionario locale.

Kit abitacolo – Tabella di riferimento

	Carenatura Deluxe per abitacolo	Carenatura Deluxe per abitacolo MAX	Abitacolo rigido trasparente	Abitacolo rigido trasparente MAX	Abitacolo rigido Premium	Abitacolo rigido Premium (lunotto posteriore in vetro con pannello scorrevole)	Carenatura flessibile per abitacolo	Carenatura flessibile per abitacolo MAX
Kit	715007417	715007425	715007269	715007270	715008607	715006330	715008063	715008064
Parabrezza	715002441	715002441	715002942	715002942	715002441	715002441	715002432	715002432
Lunotto posteriore	715007080	715007080	715007081	715007081	715007079	715007080	715007081	715007081
Tettuccio	715002430	715003038	715002430	715003038	715002430	715002430	715002430	715003038
Porte anteriori	715005214	715005214	715006261	715006261	715006331	715006331	715008059	715008059
Porte posteriori	-	715005215	-	715006262	-	-	-	715006318
Altro	715004462 715003094 715003126 715008226 715006334	715004462 715003094 715003583 715008226 715006391	715003126	715003583	710004462 715003094 715003126 715008226 715006334	710004462 715003094 715008226 715006334 715003126	-	-

PARABREZZA E SPECCHIETTI

Parabrezza

Parabrezza PowerFlip

Traxter, Traxter MAX

715003885



- Il parabrezza PowerFlip è dotato di cilindri elettrici che consentono al pilota di regolare l'apertura del parabrezza con il semplice tocco di un pulsante.
- Il parabrezza è realizzato in policarbonato con rivestimento antigraffio e presenta una guarnizione in gomma ai bordi e una fascia superiore oscurata.
- La facile regolazione manuale permette di adattare rapidamente il parabrezza alle mutevoli condizioni di guida.

- Può essere completamente aperto per visibilità e ventilazione ottimali, completamente chiuso per la massima protezione dagli agenti atmosferici e, tra questi due estremi, offre un numero infinito di possibilità di apertura a seconda delle esigenze di protezione, visibilità e ventilazione.
- Compatibile con tettucci Can-Am e kit tergicristalli e lavavetri.

L'installazione di alcuni accessori visualizzati può influire sulla conformità del veicolo ad alcune regolamentazioni. Per informazioni, consulta il concessionario locale.

Parabrezza regolabile in vetro

Traxter, Traxter MAX

715002942



- Parabrezza integrale curvo in vetro laminato con cornice in metallo.
- Non limita minimamente la visibilità.
- Si fissa saldamente alla struttura e protegge pilota e passeggero dalle intemperie, permettendo anche di gestire la ventilazione nell'abitacolo.

- Regolabile in 3 posizioni: completamente chiuso, ¼ aperto o completamente aperto.
- Regolazione con molla a gas e 2 cerniere nella parte superiore del parabrezza.
- Ideale per la guida su terreni fangosi.
- Utilizzabile con il kit tergicristalli e lavavetri (715001638).

L'installazione di alcuni accessori visualizzati può influire sulla conformità del veicolo ad alcune regolamentazioni. Per informazioni, consulta il concessionario locale.

Parabrezza regolabile in vetro con kit tergicristalli e lavavetri

Traxter, Traxter MAX

715002441



- Parabrezza integrale curvo in vetro laminato con cornice in metallo.
- Non limita minimamente la visibilità.
- Si fissa saldamente al roll cage e protegge pilota e passeggero dalle intemperie, permettendo il controllo della ventilazione.
- Il parabrezza regolabile può essere bloccato in posizione completamente chiusa o completamente aperta, a seconda delle preferenze.
- Ideale per la guida su terreni fangosi.

- Regolazione con molla a gas e 2 cerniere nella parte superiore del parabrezza.
- Tergicristalli a singola velocità con erogatore per il liquido lavavetri.
- Richiede tergicristalli e cavi di alimentazione: Se dotato di tettuccio sportivo, sono necessari i cavi di alimentazione 710004462 e 715003094. Se dotato di tettuccio audio, sono necessari i cavi di alimentazione 715008781 e 715003094.
- Non conforme CE.

L'installazione di alcuni accessori visualizzati può influire sulla conformità del veicolo ad alcune regolamentazioni. Per informazioni, consulta il concessionario locale.

Parabrezza regolabile con rivestimento antigraffio

Traxter, Traxter MAX

715002442



- Parabrezza completo in policarbonato Makrolon¹ resistente agli urti con rivestimento antigraffio e telaio in metallo.
- Garantisce una visibilità eccellente e una migliore resistenza all'abrasione.
- Si fissa saldamente alla struttura e protegge pilota e passeggero dalle intemperie, permettendo anche di gestire la ventilazione nell'abitacolo.

- Regolabile in 3 posizioni: completamente chiuso, ¼ aperto o completamente aperto.
- Regolazione con molla a gas.
- Ideale per la guida su terreni fangosi.

L'installazione di alcuni accessori visualizzati può influire sulla conformità del veicolo ad alcune regolamentazioni. Per informazioni, consulta il concessionario locale.

Parabrezza in vetro

Traxter, Traxter MAX

715001303



- Parabrezza integrale curvo in vetro laminato con cornice in metallo.
- Si fissa saldamente al telaio e protegge guidatore e passeggero dalle intemperie, senza limitare minimamente la visibilità.

- Da utilizzare con il kit tergicristalli e lavavetri (715001638) per mantenere una visibilità perfetta anche in condizioni di guida difficili.

L'installazione di alcuni accessori visualizzati può influire sulla conformità del veicolo ad alcune regolamentazioni. Per informazioni, consulta il concessionario locale.

Parabrezza completo - Antigraffio

Traxter, Traxter MAX

715002432



- Parabrezza completo in policarbonato Makrolon¹ resistente agli urti con rivestimento antigraffio.
- Garantisce una visibilità eccellente e una migliore resistenza all'abrasione.
- Protegge dalle intemperie guidatore e passeggero.
- Installazione e rimozione facili e veloci senza attrezzi.

L'installazione di alcuni accessori visualizzati può influire sulla conformità del veicolo ad alcune regolamentazioni. Per informazioni, consulta il concessionario locale.

Parabrezza completo

Traxter, Traxter MAX







715002431



- Parabrezza completo in robusto policarbonato resistente agli urti con rivestimento antigraffio.
- Specificamente formulato per non ingiallire, non screpolarsi, non incrinarsi, resistere ai raggi UV e garantire la massima trasparenza.

- Protegge dalle intemperie guidatore e passeggero.
- Installazione e rimozione facili e veloci senza attrezzi.

L'installazione di alcuni accessori visualizzati può influire sulla conformità del veicolo ad alcune regolamentazioni. Per informazioni, consulta il concessionario locale.

Mezzo parabrezza	Traxter, Traxter MAX	715002433
	<ul style="list-style-type: none"> • Mezzo parabrezza in robusto policarbonato resistente agli urti con rivestimento antigraffio. • Specificamente formulato per non ingiallire, non screpolarsi, non incrinarsi, resistere ai raggi UV e garantire la massima trasparenza. 	<ul style="list-style-type: none"> • Protegge dalle intemperie guidatore e passeggero. • Dotato di bordo piegato controvento per deviare il flusso d'aria. • Installazione e rimozione facili e veloci senza attrezzi. • Non compatibile con le porte flessibili.
<i>L'installazione di alcuni accessori visualizzati può influire sulla conformità del veicolo ad alcune regolamentazioni. Per informazioni, consulta il concessionario locale.</i>		
Parabrezza ProVent	Traxter, Traxter MAX	715005276
	<ul style="list-style-type: none"> • Parabrezza completo in policarbonato Quantum resistente agli urti e con rivestimento antigraffio. • Prestazioni ottimali con carenatura completa per abitacolo. • Prese d'aria regolabili per controllare il flusso d'aria. • Incanala l'aria nell'abitacolo, disappanna il parabrezza ed è completamente chiudibile per bloccare il flusso d'aria. 	<ul style="list-style-type: none"> • 2 prese d'aria inferiori e una presa d'aria superiore (dotate di prefiltro). • Garantisce una visibilità eccellente e una migliore resistenza all'abrasione. • Protegge dalle intemperie guidatore e passeggero. • Installazione e rimozione facili e veloci senza attrezzi. • Non compatibili con i kit tergicristalli.
<i>L'installazione di alcuni accessori visualizzati può influire sulla conformità del veicolo ad alcune regolamentazioni. Per informazioni, consulta il concessionario locale.</i>		
Kit tergicristalli e lavavetri	Traxter, Traxter MAX	715001638
	<ul style="list-style-type: none"> • Una soluzione ideale per mantenere il parabrezza pulito in caso di pioggia o quando si guida su fondi fangosi o bagnati. • Comprende tergicristallo a singola velocità, erogatore per liquido lavavetri e supporto per la cornice del parabrezza. • Da utilizzare con parabrezza in vetro (715001303), parabrezza regolabile in vetro (715002942) o parabrezza PowerFlip (715003885). 	<ul style="list-style-type: none"> • Richiede tergicristalli e cavi di alimentazione: Se dotato di tettuccio sportivo, sono necessari i cavi di alimentazione 710004462 e 715003094. Se dotato di tettuccio audio, sono necessari i cavi di alimentazione 715008781 e 715003094. • Non conforme CE.
<i>L'installazione di alcuni accessori visualizzati può influire sulla conformità del veicolo ad alcune regolamentazioni. Per informazioni, consulta il concessionario locale.</i>		
Cavo per tergicristalli e alzacrystalli elettrici <i>(Immagine non disponibile)</i>	Traxter, Traxter MAX	715008781
<ul style="list-style-type: none"> • Necessario per installare il tettuccio audio (715005206 o 715006879) con i seguenti accessori: Kit parabrezza regolabile in vetro con tergicristalli e lavavetri (715002441), kit tergicristalli e lavavetri (715001638), porte anteriori integrali con alzacrystalli elettrici (715006331). 		
Cavo per tergicristalli e alzacrystalli elettrici <i>(Immagine non disponibile)</i>	Traxter, Traxter MAX	710004462
<ul style="list-style-type: none"> • Necessario per installare porte integrali con alzacrystalli elettrici (715006331) e/o kit tergicristalli e lavavetri (715001638). • Necessario per assemblare un abitacolo personalizzato utilizzando componenti modulari. 		
NUOVO kit per tergicristallo manuale	Traxter, Traxter MAX	715008755
	<ul style="list-style-type: none"> • Tergicristallo manuale singolo che può essere utilizzato per liberare il parabrezza dai detriti. • Sistema facile da installare che non richiede alcun allacciamento elettrico. • L'ampia impugnatura ergonomica garantisce una buona presa su tutta la superficie da pulire. • Compatibile con i parabrezza in vetro e rivestimento antigraffio che utilizzano tergicristalli montati in alto. 	<ul style="list-style-type: none"> • Protegge dalle intemperie guidatore e passeggero. • Dotato di bordo piegato controvento per deviare il flusso d'aria. • Installazione e rimozione facili e veloci senza attrezzi. • Non compatibile con le porte flessibili.
<i>L'installazione di alcuni accessori visualizzati può influire sulla conformità del veicolo ad alcune regolamentazioni. Per informazioni, consulta il concessionario locale.</i>		
Deflettori antivento laterali	Traxter, Traxter MAX	715005081
	<ul style="list-style-type: none"> • Deflettori aria in policarbonato trasparente installati su ciascun lato del roll cage. • Non compatibile con le porte integrali. • Vendita in coppia. • Compatibile con tutti i parabrezza. 	<ul style="list-style-type: none"> • Può essere regolato in tre posizioni differenti per controllare il flusso d'aria nell'abitacolo quando è installato il parabrezza completo: <ol style="list-style-type: none"> 1. Deflessione verso l'esterno per ridurre il flusso d'aria e la turbolenza nell'abitacolo. 2. Deflessione verso l'interno per incrementare il flusso d'aria nell'abitacolo. 3. Ventilazione verso il parabrezza per ridurre l'appannamento.
Specchietti		
Specchietti laterali	Traxter, Traxter MAX	715008100 · Nero
	<ul style="list-style-type: none"> • Robusta struttura in nylon nero 6/6 e supporti in alluminio pressofuso rivestiti. • Doppia regolazione (orizzontale e verticale) per adattarsi a ogni pilota. • L'ottica convessa garantisce una visuale ottimale. • Perni a molla che consentono agli specchietti di ripiegarsi completamente. 	<ul style="list-style-type: none"> • Utilizzabile con e senza porte e mezze porte. • Vendita in coppia.

Specchietto laterale	Traxter, Traxter MAX (2022 e successivi)	715008101*
	Traxter e Traxter MAX (2021 e precedenti)	715002459



- Robusto specchietto in alluminio sagomato.
- Resiste anche sui percorsi più impervi.
- Dotato di fuso a snodo per consentire una regolazione stabile e flessibile e una visibilità straordinaria.
- Utilizzabile con o senza tettuccio, parabrezza o porte.
- Non utilizzabile su strada.
- Installabile su ambo i lati.
- Vendita singola.
- Non compatibili con categoria T.

*Non compatibile con le mezze porte (715006314 e 715006316).

Specchietto retrovisore e monitor telecamera	Traxter, Traxter MAX	715009410
---	----------------------	------------------



- Kit specchietto posteriore e monitor completamente impermeabile.
- Osserva quello che ti serve vedere con le viste multiple della telecamera posteriore.
- L'unità sostituisce lo specchietto retrovisore di serie (lo schermo è integrato nello specchietto retrovisore sostitutivo dell'unità).
- La telecamera utilizza un illuminatore ad infrarossi per la visione notturna.

Specchietto centrale panoramico	Traxter, Traxter MAX	715003638
--	----------------------	------------------



- Specchietto convesso grandangolare.
- Migliora la visibilità.
- Può essere utilizzato con o senza tettuccio o parabrezza e con carenatura per abitacolo.

FRANGIVENTO POSTERIORE

Lunotto posteriore in vetro con pannello scorrevole	Traxter, Traxter MAX (tranne modelli X mr)	715007080
--	--	------------------



- Realizzato in vetro temperato ad alta resistenza.
- Ideale per impedire l'ingresso di polvere o pioggia nell'abitacolo in condizioni estreme.
- Pannello scorrevole per una migliore ventilazione.
- Installazione rapida e semplice.
- Per l'installazione è necessario il tettuccio sportivo (715002430 o 715003038).
- Non compatibile con il kit snorkel.

Lunotto posteriore in vetro	Traxter, Traxter MAX (tranne modelli X mr)	715007079
------------------------------------	--	------------------



- Realizzato in vetro temperato ad alta resistenza.
- Ideale per impedire l'ingresso di polvere o pioggia nell'abitacolo in condizioni estreme.
- Installazione rapida e semplice.
- Per l'installazione è necessario il tettuccio sportivo (715002430 o 715003038).
- Non compatibile con il kit snorkel.

Lunotto posteriore in policarbonato	Traxter, Traxter MAX (tranne modelli X mr)	715007081
--	--	------------------



- Lunotto in policarbonato resistente agli urti, con rivestimento antigraffio.
- Ideale per impedire l'ingresso di polvere o pioggia nell'abitacolo in condizioni estreme.
- Installazione rapida e semplice.
- Per l'installazione è necessario il tettuccio sportivo (715002430 o 715003038).
- Non compatibile con il kit snorkel.

Frangivento posteriore	Traxter, Traxter MAX	715002851
-------------------------------	----------------------	------------------



- Copertura integrale posteriore in rete per ridurre le turbolenze create dal parabrezza e migliorare il comfort nell'abitacolo.
- Si installa in modo facile e veloce sul roll cage.
- Logo Can-Am bianco in alto per mantenere la massima visibilità.

Lunotto posteriore flessibile	Traxter, Traxter MAX	715003249
--------------------------------------	----------------------	------------------





- Lunotto trasparente e flessibile in vinile.
- Resiste a temperature fino a -20 °C.
- Blocca le turbolenze create dal parabrezza e impedisce a polvere e pioggia di entrare nell'abitacolo, così da garantire il massimo comfort.
- Si installa in modo facile e veloce sul roll cage.
- Logo Can-Am bianco in alto per mantenere la massima visibilità.

PORTE

Porte Deluxe integrali anteriori	Traxter (tutti i model year) (eccetto modelli X mr), Traxter MAX (tutti i model year) (eccetto modelli X mr)	715005214
 <ul style="list-style-type: none"> • Porte Premium realizzate in robusto polietilene. • Garantiscono un'eccellente protezione dalle intemperie. • Facili da rimuovere quando fa più caldo. • Pratiche aree portaoggetti integrate. • Il design curvo delle porte offre spazio interno ancora maggiore. • Ampia apertura controvento per facilitare l'accesso e l'uscita dall'abitacolo. • Gli alzacristalli elettrici garantiscono una ventilazione perfetta. 	<ul style="list-style-type: none"> • Compatibili con tutti i parabrezza BRP. • Richiedono tergicristalli e cavo per alzacristalli elettrici (710004462), cavo di alimentazione per tettuccio (715003094) e kit di guarnizioni (715003126). • Sono necessarie le finiture colorate per porte (vendute separatamente). • I dispositivi di fissaggio per installare le finiture delle porte sono inclusi. • Nessun sistema di bloccaggio. 	

L'installazione di alcuni accessori visualizzati può influire sulla conformità del veicolo ad alcune regolamentazioni. Per informazioni, consulta il concessionario locale.

Porte posteriori Deluxe integrali	Traxter MAX 2022 e successivi (modelli prodotti dopo il 18 gennaio 2021) (eccetto modelli X mr)	715005215
 <ul style="list-style-type: none"> • Porte Premium realizzate in robusto polietilene. • Garantiscono un'eccellente protezione dalle intemperie. • Facili da rimuovere quando fa più caldo. • Pratiche aree portaoggetti integrate. • Il design curvo offre spazio interno ancora maggiore. • Ampia apertura per facilitare l'accesso e l'uscita dall'abitacolo. 	<ul style="list-style-type: none"> • Il finestrino a discesa offre ulteriore ventilazione. • Richiedono porte anteriori (715005214), cavi per tergicristalli e alzacristalli elettrici (710004462), cavo di alimentazione (715003094) e kit di guarnizioni per tettuccio sportivo (715003583). • Sono necessarie le finiture colorate per porte (vendute separatamente). • I dispositivi di fissaggio per installare le finiture delle porte sono inclusi. • Nessun sistema di bloccaggio. 	

Mezze porte anteriori Deluxe	Traxter (tutti i model year), Traxter MAX 2022 e successivi	715007201
 <ul style="list-style-type: none"> • Porte premium in tinta realizzate in robusto polietilene. • Qualità e finiture premium. • Sottili, con tasche interne. • Ampia apertura controvento per facilitare l'accesso e l'uscita dall'abitacolo. 	<ul style="list-style-type: none"> • Maniglie interne ed esterne. • Sono necessari i pannelli in contrasto colorati (venduti separatamente). • I dispositivi di fissaggio per installare le finiture delle porte sono inclusi. 	

L'installazione di alcuni accessori visualizzati può influire sulla conformità del veicolo ad alcune regolamentazioni. Per informazioni, consulta il concessionario locale.

Mezze porte posteriori Deluxe	Traxter MAX 2022 e successivi	715007202
 <ul style="list-style-type: none"> • Porte premium in tinta realizzate in robusto polietilene. • Qualità e finiture premium. • Sottili, con tasche interne. • Ampia apertura controvento per facilitare l'accesso e l'uscita dall'abitacolo. 	<ul style="list-style-type: none"> • Maniglie interne ed esterne. • Sono necessari i pannelli in contrasto colorati (venduti separatamente). • I dispositivi di fissaggio per installare le finiture delle porte sono inclusi. 	

Finiture anteriori	Porte anteriori integrali Deluxe e mezze porte anteriori Deluxe				
 <ul style="list-style-type: none"> • Personalizza il tuo Traxter aggiungendo pannelli porta in tinta. • Sono necessarie le porte anteriori integrali Deluxe (715005214) o le mezze porte anteriori Deluxe (715007201). 	<table border="1"> <thead> <tr> <th>Finitura per porta anteriore sinistra</th> <th>Finitura per porta anteriore destra</th> </tr> </thead> <tbody> <tr> <td> <ul style="list-style-type: none"> ■ 705800818 · Liquid Titanium ■ 705800784 · Grigio Stone ■ 705800810 · Blu Oxford ■ 705800814 · Verde Tundra ■ 705800812 · Nero Timeless ■ 705801118 · Wildland Camo NOVITÀ ■ 705801114 · Fiery Red NOVITÀ </td> <td> <ul style="list-style-type: none"> ■ 705800819 · Liquid Titanium ■ 705800785 · Grigio Stone ■ 705800811 · Blu Oxford ■ 705800815 · Verde Tundra ■ 705800813 · Nero Timeless ■ 705801119 · Wildland Camo NOVITÀ ■ 705801115 · Fiery Red NOVITÀ </td> </tr> </tbody> </table>	Finitura per porta anteriore sinistra	Finitura per porta anteriore destra	<ul style="list-style-type: none"> ■ 705800818 · Liquid Titanium ■ 705800784 · Grigio Stone ■ 705800810 · Blu Oxford ■ 705800814 · Verde Tundra ■ 705800812 · Nero Timeless ■ 705801118 · Wildland Camo NOVITÀ ■ 705801114 · Fiery Red NOVITÀ 	<ul style="list-style-type: none"> ■ 705800819 · Liquid Titanium ■ 705800785 · Grigio Stone ■ 705800811 · Blu Oxford ■ 705800815 · Verde Tundra ■ 705800813 · Nero Timeless ■ 705801119 · Wildland Camo NOVITÀ ■ 705801115 · Fiery Red NOVITÀ
Finitura per porta anteriore sinistra	Finitura per porta anteriore destra				
<ul style="list-style-type: none"> ■ 705800818 · Liquid Titanium ■ 705800784 · Grigio Stone ■ 705800810 · Blu Oxford ■ 705800814 · Verde Tundra ■ 705800812 · Nero Timeless ■ 705801118 · Wildland Camo NOVITÀ ■ 705801114 · Fiery Red NOVITÀ 	<ul style="list-style-type: none"> ■ 705800819 · Liquid Titanium ■ 705800785 · Grigio Stone ■ 705800811 · Blu Oxford ■ 705800815 · Verde Tundra ■ 705800813 · Nero Timeless ■ 705801119 · Wildland Camo NOVITÀ ■ 705801115 · Fiery Red NOVITÀ 				

Finiture posteriori

Porte posteriori integrali Deluxe e mezza porte posteriori Deluxe



- Personalizza il tuo Traxter aggiungendo pannelli porta in tinta.
- Sono necessarie le porte posteriori complete Deluxe (715005215) o le mezza porte posteriori Deluxe (715007202).

Finitura per porta posteriore sinistra

Finitura per porta posteriore destra

- **705800832** · Liquid Titanium
- **705800820** · Grigio Stone
- **705800822** · Blu Oxford
- **705800826** · Verde Tundra
- **705800824** · Nero Timeless
- **705801120** · Wildland Camo **NOVITÀ**
- **705801116** · Fiery Red **NOVITÀ**

- **705800833** · Liquid Titanium
- **705800821** · Grigio Stone
- **705800823** · Blu Oxford
- **705800827** · Verde Tundra
- **705800825** · Nero Timeless
- **705801121** · Wildland Camo **NOVITÀ**
- **705801117** · Fiery Red **NOVITÀ**

Porte rigide trasparenti anteriori

Traxter (tutti i model year) (eccetto modelli X mr),
Traxter MAX 2022 e successivi (eccetto modelli X mr) **715006261**



- Porte robuste e compatte con telaio in acciaio, offrono protezione e un ampio campo visivo.
- Il pannello inferiore trasparente in policarbonato con rivestimento rigido massimizza la visibilità intorno all'unità.
- Porzione superiore composta da due finestrini scorrevoli in vetro temperato per circolazione dell'aria e versatilità senza pari.
- Conformità CE e ROHVA per una sicurezza ottimale, che consente di rimuovere la barra di protezione laterale di serie per aumentare lo spazio in cabina.
- Il contorno sigillato consente un migliore comfort del pilota in tutte le condizioni atmosferiche.
- Porte con serratura a chiave per completa tranquillità.

L'installazione di alcuni accessori visualizzati può influire sulla conformità del veicolo ad alcune regolamentazioni. Per informazioni, consulta il concessionario locale.

Porte rigide trasparenti posteriori

Traxter (tutti i model year) (eccetto modelli X mr),
Traxter MAX 2022 e successivi (eccetto modelli X mr) **715006262**



- Porte robuste e compatte con telaio in acciaio, offrono protezione e un ampio campo visivo.
- Il pannello inferiore trasparente in policarbonato con rivestimento rigido massimizza la visibilità intorno all'unità.
- Porzione superiore composta da due finestrini scorrevoli in vetro temperato per circolazione dell'aria e versatilità senza pari.
- Conformità CE e ROHVA per una sicurezza ottimale, che consente di rimuovere la barra di protezione laterale di serie per aumentare lo spazio in cabina.
- Il contorno sigillato consente un migliore comfort del pilota in tutte le condizioni atmosferiche.
- Porte con serratura a chiave per completa tranquillità.

Mezza porte

Traxter (2 porte) **715006314**
Traxter MAX (4 porte) **715006316**



- Mezza porte in plastica.
- Telaio in metallo per una maggiore integrazione e rigidità.
- Ampia apertura controvento per facilitare l'accesso e l'uscita dall'abitacolo.
- Tasche interne e rivestimenti per una maggiore protezione.

L'installazione di alcuni accessori visualizzati può influire sulla conformità del veicolo ad alcune regolamentazioni. Per informazioni, consulta il concessionario locale.

Porte flessibili

Traxter, Traxter MAX (tutti i model year) **715008059** · 2 porte anteriori
Traxter MAX 2018 e precedenti, Traxter MAX 2022 e successivi (modelli prodotti dopo il 18 gennaio 2021) **715006318** · 2 porte posteriori



- Porte flessibili progettate da Bestop per Can-Am Traxter.
- Porte flessibili resistenti alle intemperie e rinforzate con telaio di acciaio, offrono una buona protezione dagli agenti atmosferici.
- Realizzata in robusta tela resistente ai raggi UV, per un'eccellente resistenza a strappi e abrasioni.
- Ampia apertura controvento per facilitare l'accesso e l'uscita.
- Finestrini con zip realizzati in vinile laminato e lucidato per una maggiore ventilazione.
- Facilmente rimovibili nelle giornate calde e assolate.
- Compatibili con i tettucci e gli specchietti.
- Per l'installazione delle porte 2019 e precedenti sui modelli Traxter 2020 è necessario il kit di installazione delle porte flessibili (715006238/2X per MAX).

L'installazione di alcuni accessori visualizzati può influire sulla conformità del veicolo ad alcune regolamentazioni. Per informazioni, consulta il concessionario locale.

ACCESSORI PER SEDILE

Poggiatesta centrale

Traxter, Traxter MAX

715005163



- Poggiatesta per la posizione di seduta centrale anteriore per i modelli a tre posti e per la posizione di seduta centrale posteriore sui modelli MAX.
- I poggiatesta anteriori sono disponibili separatamente per i passeggeri anteriori sui modelli MAX.
- Su alcuni percorsi regolati i poggiatesta sono obbligatori per tutti i passeggeri.
- Non conforme CE.

Su alcuni percorsi regolati i poggiatesta sono obbligatori per tutti i passeggeri.

Poggiatesta anteriore

Traxter MAX

715005164



- Poggiatesta aggiuntivo per tutte e tre le posizioni di seduta anteriori sui modelli MAX.
- Il poggiatesta centrale è disponibile separatamente per la posizione di seduta centrale anteriore sui modelli MAX.
- Su alcuni percorsi regolati i poggiatesta sono obbligatori per tutti i passeggeri.
- Non conforme CE.

Su alcuni percorsi regolati i poggiatesta sono obbligatori per tutti i passeggeri.

PIASTRE SALVATELAIO IN ALLUMINIO

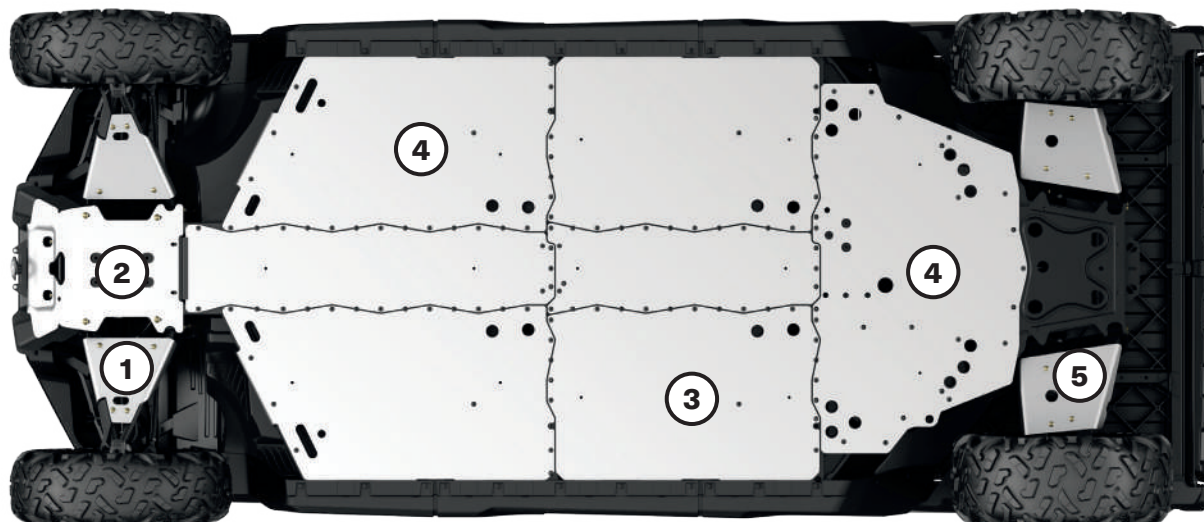

Per garantire la massima resistenza e robustezza, tutte le piastre salvatelaio in alluminio sono realizzate in alluminio 5052 H32 ad alta resistenza con spessore di 4,5 mm.







- Durata estrema
- Alta resistenza

TRAXTER, TRAXTER MAX

	2019 e precedenti		2020 e successivi		
	Base, DPS, XT, XT-P, XT Cab 2017 e precedenti e Hunting Edition	XT Cab 2018-2019, Lone Star Edition e X mr	157 cm Base, DPS (HD5, HD7, HD8, HD9), DPS (HD10 T-cat 2020), XT (HD7, HD8, HD9), PRO T-cat 2020 (HD8, HD10), XU (HD7 T-cat), PRO (HD8)	163 cm PRO (DPS, XT) o 6x6 (DPS, XT), DPS (HD10 eccetto T-cat 2020), XT (HD10), XT-P, XU (HD10 T-cat) 2021 e successivi, XU (HD9 T-cat)	170 cm XT Cab, Hunting Edition, Lone Star Edition, Limited e X mr
Equipaggia il tuo Traxter con il kit di protezione completo o ottieni le singole parti					
Kit di protezione completo					
Kit di piastre salvatelaio in alluminio	715003711 (eccetto MAX)	715006977 (3 posti)	715006694 (eccetto MAX)	715006696 (3 posti e 6x6)	715006979 (solo per 3 posti 2020-2021)
	715003712 (solo MAX)	715006978 (MAX)	715006695 (solo MAX)	715006697 (MAX e PRO)	715006980 (solo MAX 2020-2021)
Singole piastre salvatelaio in alluminio					
1 Protezioni per bracci ad A anteriori <ul style="list-style-type: none"> • Protezione supplementare per il meccanismo di sterzo e le sospensioni (bracci ad A) del veicolo. • Vendita in coppia. • Non compatibili con i sistemi cingolati Apache. 	715008274	715006975	715008274	715008275	715008275 (2022 e successivi) 715006975 (solo 2020-2021)
2 Piastra salvatelaio anteriore <ul style="list-style-type: none"> • Protegge il sottoscocca anteriore del veicolo sui terreni più impegnativi. • Aggiunge stile alla parte anteriore del veicolo. 	715002447	715002447	715002447	715002447	715002447
3 Piastra salvatelaio centrale Il kit piastra salvatelaio centrale include piastre salvatelaio centrale e laterali. <ul style="list-style-type: none"> • Protezione ultra-resistente per la parte inferiore del veicolo. • Semplifica il lavoro sui terreni più impegnativi. • Da utilizzare insieme al kit di piastre salvatelaio sottoscocca. 	715003467 (solo MAX)	715003467 (solo MAX)	715003467 (solo MAX)	715003467 (solo MAX)	715003467 (solo MAX)
4 Kit di piastre salvatelaio sottoscocca <ul style="list-style-type: none"> • Protezione ultra-resistente per la parte inferiore del veicolo. • Semplifica il lavoro sui terreni più impegnativi. • Il kit include piastra salvatelaio centrale, laterale e posteriore. 	715002446	715002446	715007982	715007982	715007982
5 Protezioni per bracci ad A posteriori <ul style="list-style-type: none"> • Protezione supplementare per le sospensioni (bracci ad A) del veicolo. • Vendita in coppia. • Non compatibili con i sistemi cingolati Apache. 	715002445	715006976	715002445	715004388	715004388 (2022 e successivi) 715006976 (solo 2020-2021)

PARAURT E PROTEZIONI

Paraurti

Paraurti anteriore	Traxter e Traxter MAX (2019 e precedenti) Traxter, Traxter MAX (2020 e successivi)	715002418 715005754
	<ul style="list-style-type: none"> • Robusta struttura in acciaio tubolare da 3,8 cm di diametro. • Migliora la protezione. • Rivestimento anticorrosivo interno ed esterno con resistente verniciatura a polveri. 	<ul style="list-style-type: none"> • Punti di fissaggio integrati per i fari. • Necessario per l'installazione delle piastre paraurti anteriori Xtreme, del portapacchi anteriore e delle protezioni angolari anteriori.
Piastre paraurti anteriori Xtreme	Traxter, Traxter MAX (2019 e precedenti)* Traxter, Traxter MAX (2020 e successivi)*	715003005 715005777
	<ul style="list-style-type: none"> • Realizzate in acciaio spesso ad alta resistenza con tamponi in gomma per una maggiore protezione. • Rivestimento anticorrosivo interno ed esterno con resistente verniciatura a polveri. • Assicurano una maggiore protezione della sezione frontale del veicolo. • Non compatibili con categoria T. 	<p>*Per l'installazione è necessario il paraurti anteriore (715002418). #Per l'installazione è necessario il paraurti anteriore (715005754).</p>
Protezioni angolari anteriori	Traxter, Traxter MAX (2019 e precedenti)* Traxter, Traxter MAX (2020 e successivi)*	715002833 715005774
	<ul style="list-style-type: none"> • Robusta struttura tubolare in acciaio da 3,2 cm di diametro. • Maggiore protezione per gli angoli anteriori del veicolo. • Rivestimento anticorrosivo interno ed esterno con resistente verniciatura a polveri. • Vendita in coppia. 	<p>*Per l'installazione è necessario il paraurti anteriore (715002418). #Per l'installazione è necessario il paraurti anteriore (715005754).</p>
Paraurti anteriore Rancher	Traxter, Traxter MAX	715005410
	<ul style="list-style-type: none"> • Le protezioni e le piastre basse permettono di utilizzare il veicolo anche in mezzo al bestiame, proteggendo sia il veicolo che gli animali. • La protezione anteriore piatta permette di spronare con delicatezza il bestiame o spingere oggetti leggeri, come la porta di una recinzione. • La copertura anteriore completa assicura un ulteriore livello di protezione per fari e radiatore. • Rivestimento anticorrosivo interno ed esterno con resistente verniciatura a polveri. 	<p><u>Traxter, Traxter MAX (2020 e successivi)</u></p> <ul style="list-style-type: none"> • Angolo di attacco migliorato. • Compatibile con portapacchi anteriore, sgombraneve, kit di cingoli e pneumatici, verricelli. • Non compatibili con categoria T.
Paraurti anteriore XT	Traxter e Traxter MAX (2019 e precedenti)	715004407
	<ul style="list-style-type: none"> • Struttura in acciaio tubolare da 3,8 cm di diametro. • Livello di protezione moderato. • Rivestimento anticorrosivo interno ed esterno con resistente verniciatura a polveri. • Compatibile con il kit luci. 	<ul style="list-style-type: none"> • Di serie sui modelli XT e XT Cab 2018 e 2019. • Non compatibile con piastre paraurti anteriori Xtreme, protezioni angolari anteriori o portapacchi LinQ anteriore.
Paraurti anteriore X mr	Traxter, Traxter MAX	■ 715006143 - Nero
	<ul style="list-style-type: none"> • Robusta struttura in acciaio tubolare da 3,8 cm di diametro. • Rivestimento anticorrosione interno ed esterno con finitura resistente. • Assicura una maggiore protezione della sezione frontale del veicolo. • Piastra di supporto integrata per la ricollocazione del verricello in posizione più elevata per facilitarne l'accesso in presenza di fango o per l'installazione di luci ausiliarie. 	<ul style="list-style-type: none"> • Include un gancio di traino anteriore. • Di serie sui modelli X mr. • Verricello venduto separatamente.

Protezioni per pianale di carico e rotaie di fissaggio

Modelli Traxter 6x6 e PRO

715005415



- Robusta struttura in acciaio tubolare da 3,8 cm di diametro.
- Affidabile protezione per il vano di carico e punti di fissaggio per cinghie per assicurare il carico.

- Rivestimento anticorrosione con resistente verniciatura a polvere.
- Progettato per restare in posizione quando le sponde laterali del pianale di carico sono rimosse.

Paraurti posteriore

Traxter, Traxter MAX

715008109



- Robusta struttura in acciaio da 3,8 cm di diametro e design tubolare integrato.
- Maggiore protezione per il vano di carico posteriore e la parte inferiore del vano di carico, pur mantenendo la piena funzionalità della sponda posteriore.

- Rivestimento anticorrosione interno ed esterno con resistente verniciatura a polvere.
- Necessario per l'installazione delle protezioni laterali posteriori per scocca (715003055).

Adattatore per paraurti posteriore

(Immagine non disponibile)

Modelli Traxter 6x6 e PRO

715006060

- Necessario per installare il paraurti posteriore sui modelli Traxter con cassone lungo.

Protezioni laterali posteriori per scocca

Traxter, Traxter MAX (eccetto 6x6 e PRO)

715003055



- Robusta struttura in acciaio tubolare da 3,8 cm di diametro.
- Protezione affidabile per il vano di carico.
- Rivestimento anticorrosivo interno ed esterno con resistente verniciatura a polveri.

- Compatibili con le modanature parafrangente.
- Deflettore integrato per boscaglia e rami bassi.
- Paraurti posteriore necessario per l'installazione.
- Vendita in coppia.

Protezioni laterali per scocca

Protezioni laterali anteriori per scocca

Traxter, Traxter MAX

715003450



- Robusta struttura tubolare in acciaio da 3,2 cm di diametro.
- Protezione laterale anteriore ideale per fattorie, ranch e silvicoltura.
- Assicurano una protezione completa della parte anteriore della scocca.
- Rivestimento anticorrosivo interno ed esterno con resistente verniciatura a polveri.

- Vendita in coppia.
- Per l'installazione, sono necessari paraurti anteriore (715002418 o 715005754) con protezioni angolari anteriori (715002833 o 715005774) e protezioni laterali (715002569 o 715003040 per modelli MAX).

Protezioni laterali anteriori Rancher per scocca

Traxter, Traxter MAX

715003617



- Robusta struttura tubolare in acciaio da 3,2 cm di diametro.
- Protezione laterale anteriore ideale per fattorie, ranch e silvicoltura.
- Assicurano una protezione completa della parte anteriore della scocca.

- Rivestimento anticorrosivo interno ed esterno con resistente verniciatura a polveri.
- Vendita in coppia.
- Per l'installazione sono necessari paraurti Rancher e protezioni laterali.

Modanature parafango

Modanature parafango	Traxter (eccetto 6x6 e PRO), Traxter MAX	715006821
	Traxter 6x6	715005409
	Traxter PRO	715006001

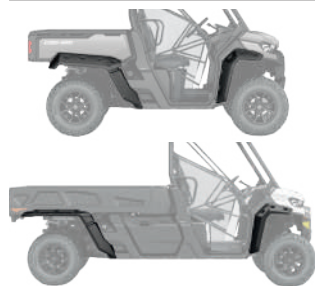

- Struttura in robusto polipropilene stampato a iniezione.
- Perfette per proteggere l'abitacolo da fango e detriti.
- Comprende le estensioni anteriori e posteriori e tutti i componenti per il montaggio.
- Ideali per i veicoli dotati di cingoli.

Parafanghi sportivi	Traxter (eccetto 6x6 e PRO), Traxter MAX	715003898
----------------------------	--	------------------



- Parafanghi essenziali, grandi il minimo indispensabile per limitare il lancio di fango e detriti dalle ruote.
- Struttura in robusto polipropilene stampato a iniezione.
- Comprende le estensioni anteriori e posteriori e tutti i componenti per il montaggio.

Protezioni laterali

Protezioni laterali	Traxter	■ 715006671 - Nero
	Traxter MAX, Traxter PRO	■ 715006721 - Nero



- Robuste protezioni laterali inferiori in alluminio verniciato da 5 mm con scalino integrato per agevolare l'accesso al vano di carico posteriore.
- Proteggono i fianchi del veicolo e il sottotelaio da ostacoli di grandi dimensioni.
- Si fissano a stretto contatto con il telaio del veicolo per ridurre gli ingombri e lasciare più spazio per superare gli ostacoli.
- Non compatibile con altre protezioni parasassi.
- Vendita in coppia.
- Di serie sui modelli Traxter X mr, Traxter MAX X mr e Traxter XT-P.

Protezioni laterali	Traxter, Traxter 6x6	715002569
	Traxter MAX, Traxter PRO	715003040



- Proteggono i fianchi del veicolo e il sottotelaio da ostacoli di grandi dimensioni.
- Realizzato in robusto acciaio tubolare da 3,8 cm di diametro.
- Rivestimento anticorrosivo interno ed esterno con resistente verniciatura a polveri.
- Scalino integrato per agevolare l'accesso al vano di carico posteriore.
- Vendita in coppia.

Paraspruzzi

Paraspruzzi	Traxter, Traxter MAX	715003041
--------------------	----------------------	------------------



- Proteggono il vano di carico, il rimorchio e gli altri veicoli da fango e detriti.
- Rendono ancora più ricercato l'aspetto del veicolo.
- Realizzati in gomma EPDM.
- Paraurti posteriore necessario per l'installazione.
- Vendita in coppia.

LINQ: SISTEMA DI TRASPORTO DI FACILE INSTALLAZIONE E RIMOZIONE

ACCESSORI LINQ PER TRAXTER

Posizione e requisiti di montaggio

<ul style="list-style-type: none"> • Nessun attrezzo richiesto: Rapida installazione e rimozione manuale degli accessori • Equipaggiate il vostro Can-Am per compiti specializzati in poco tempo • Robusto sistema di montaggio in grado di resistere ai terreni più difficili 	Pianale di carico (solo cassone lungo LinQ)	Portapacchi LinQ 715006140	Portapacchi Adventure per tettuccio 715003870 / 715004391
Accessori LinQ con base da 41 cm <ul style="list-style-type: none"> • Ancoraggi LinQ installati a 41 cm di distanza, da centro a centro. • Capacità di carico inferiore rispetto agli accessori con base LinQ da 91 cm. • Utilizzabili su veicoli Can-Am ATV e SxS, veicoli Can-Am Spyder e Ryker, moto d'acqua Sea-Doo e motoslitte Ski-Doo. 			
Bauletto isothermico LinQ da 16 litri 295100698 • Bianco 219400964 • Nero	Kit di installazione di base LinQ 715008125	Kit di installazione di base LinQ 715008125	Non compatibile
Kit di utensili LinQ 715006829		Nessun ulteriore requisito	Nessun ulteriore requisito
Cassetta degli attrezzi LinQ 715008111			
Borsa LinQ SR da 21 L 860202449			
Borsa sportiva LinQ da 17 L 860202447			
Bauletto modulare LinQ 715005494 • (10 L) 715007112 • (20 L) 715006830 • (30 L)			
Borsa LinQ Roll-Top 715008110	Non compatibile		
Accessori LinQ con base da 91 cm <ul style="list-style-type: none"> • Installabili su portapacchi LinQ, spesso utilizzati con veicoli Can-Am ORV. • Maggiore capacità di carico rispetto agli accessori con base LinQ da 41 cm. • Utilizzo limitato a veicoli Can-Am ORV. 			
Bauletto posteriore LinQ da 45 L 715003879	Non compatibile	Nessun ulteriore requisito	Nessun ulteriore requisito
Bauletto posteriore LinQ da 86 L 715004923			Non compatibile
Bauletto posteriore LinQ da 43 L con impianto audio 715003018			Nessun ulteriore requisito
Refrigeratore LinQ da 30 L 715004778 • Nero 715004698 • Grigio			Nessun ulteriore requisito
Borsa LinQ Premium di OGIO[†] 715002923 • Nero			Nessun ulteriore requisito
Cestino rinforzato LinQ 715001215			Nessun ulteriore requisito
Vaschetta bassa LinQ 715004282			
Supporti LinQ			
Supporti LinQ per attrezzature 715005340	Nessun ulteriore requisito	Nessun ulteriore requisito	Installazione su parete laterale adattatori LinQ 715003058
Portautensili LinQ 715007358			

Accessori LinQ con base da 41 cm

Bauletto modulare LinQ

Traxter, Traxter MAX

715005494 · (10 L)

715007112 · (20 L)

715006830 · (30 L)



- Consente l'impilamento di altri bauletti modulari per avere sempre accesso alle attrezzature necessarie.
- La corretta dimensione di bauletto sempre a disposizione.
- Installabile su qualsiasi base LinQ con larghezza 41 cm.
- Per posizione e requisiti di installazione, consultare la tabella.

Inserito termico per bauletto modulare LinQ (10 L)

Traxter, Traxter MAX

219401110



- Fodera isolante.
- Perfetta adattabilità al bauletto modulare LinQ (10 L).
- Può contenere sette lattine da 355 ml.
- Mantiene il freddo per un giorno.
- Dimensioni interne: 9" L x 17" W x 2½" H.

Cassetta degli attrezzi LinQ

Traxter, Traxter MAX

715008111



- La struttura in HDPE stampato a iniezione ad alta precisione assicura rigidità e robustezza.
- Capacità massima di 19 L.
- Coperchio con serratura a chiave, resistente agli agenti atmosferici e a tenuta stagna.
- Sistema rapido di installazione/rimozione senza attrezzi.
- Tutti i vantaggi del sistema LinQ: semplice, veloce e sicuro.
- Per posizione e requisiti di installazione, consultare la tabella.

Kit di utensili LinQ

Traxter, Traxter MAX

715006829



- Include:
 - Tronchesina
 - Pinza a becchi lunghi
 - Pinza di serraggio
 - Chiave a cricchetto, attacco ¾"
 - Prolunga cricchetto da 152 mm
 - Alloggiamento integrato per cinghia CVT (cinghia non inclusa)
 - Bussola lunga, 19 mm, attacco ¾" - Esagonale
 - Bussola 18 mm, attacco ¾"
 - Bussola lunga, 17 mm, attacco ¾" - Esagonale
 - Bussola 15 mm, attacco ¾"
 - Bussola 13 mm, attacco ¾"
 - Bussola 10 mm, attacco ¾"
 - Bussola 8 mm, attacco ¾"
 - Chiave combinata 19 mm
 - Chiave combinata 18 mm
 - Chiave combinata 15 mm
 - Chiave combinata 13 mm
 - Chiave combinata 10 mm
 - Chiave combinata 8 mm
 - Bussola Torx[®] T40, attacco ¾"
 - Bussola Torx T30, attacco ¾"
 - Bussola Torx T20, attacco ¾"
 - Chiave snodata, attacco ¾"
- Per posizione e requisiti di installazione, consultare la tabella.

Refrigeratore LinQ da 16 L

Traxter, Traxter MAX

■ 219400964 · Nero

■ 295100698 · Bianco



- Tutti i vantaggi del sistema LinQ: semplice, veloce e sicuro.
- La struttura rotostampata assicura rigidità e resistenza eccezionali.
- Isolamento in schiuma ad alta densità per una perfetta conservazione del ghiaccio.
- Utilizza il sistema di montaggio LinQ (Brevetto US 8777531 e US 8875830).
- Sistema rapido di installazione/rimozione senza attrezzi.
- Può contenere venti lattine da 355 ml.
- Mantiene il freddo per tre giorni.
- Dimensioni esterne: 13" L x 20" W x 10" H.
- Dimensioni interne: 9" L x 17" W x 7" H.
- Per posizione e requisiti di installazione, consultare la tabella.

Borsa LinQ SR da 21 L

Traxter, Traxter MAX

860202449



- Borsa semirigida espandibile.
- Capacità massima di 21 L.
- Per posizione e requisiti di installazione, consultare la tabella.

Borsa sportiva LinQ da 17 L

Traxter, Traxter MAX

860202447



- Capacità massima di 17 L.
- Fondo rigido, parte superiore semirigida.
- Per posizione e requisiti di installazione, consultare la tabella.

Borsa LinQ Roll-Top

Traxter, Traxter MAX

715008110

- Sacca completamente impermeabile con chiusura roll-top per custodire e assicurare l'attrezzatura.
- Installazione LinQ con base in plastica rigida per impieghi gravosi.
- Soluzione portaoggetti ad alta capacità (40 L).
- Fodera di fondo in materiale espanso per ulteriore protezione dell'attrezzatura.
- Maniglia integrata per un facile trasporto a bordo e sulla terraferma.
- Dimensioni: 14" L x 19" W x H regolabile.
- Per posizione e requisiti di installazione, consultare la tabella.

Borsa LinQ Explorer

Traxter, Traxter MAX

295101016

- Spazio di carico impermeabile da 100 L.
- Si installa in pochi secondi con il sistema di accessori LinQ che non richiede l'utilizzo di attrezzi.
- Scomparto dedicato agli elementi essenziali per certificato di registrazione, patente, assicurazione e altro ancora.
- Esclusiva custodia per chiavi D.E.S.S.
- Tasca esterna di rapido accesso per piccoli oggetti quali chiavi e portafogli.
- Si trasforma in uno zaino quando non utilizzato a bordo del veicolo.
- Ripiegabile quando non completamente riempita e con cinghie su entrambi i lati.
- Per l'installazione è necessario il portapacchi multiplo LinQ.
- Dimensioni: 26" L x 18" W x 14" H.

Accessori LinQ con base da 91 cm**Bauletto posteriore LinQ da 45 L**

Traxter, Traxter MAX

715003879

- Mantiene il carico sicuro e protetto durante la marcia.
- Per posizione e requisiti di installazione, consultare la tabella.

Bauletto posteriore LinQ da 86 L

Traxter, Traxter MAX

715004923

- Dotato di serratura e resistente alle intemperie.
- Custodisce e protegge gli effetti personali durante gli spostamenti.
- Per posizione e requisiti di installazione, consultare la tabella.

Bauletto posteriore LinQ da 43 L con impianto audio

Traxter, Traxter MAX

715003018

- Una soluzione semplice e accessibile per avere al tempo stesso più spazio e un impianto audio. L'installazione posteriore non toglie spazio all'abitacolo e consente una buona qualità di ascolto a velocità medie.
- Si monta e si smonta facilmente, per trasportare o fissare bagagli in piena sicurezza.
- Il ricevitore con funzionalità Bluetooth e gli altoparlanti da 16,5 cm sono intelligentemente nascosti e integrati nel coperchio.
- La funzione di spegnimento automatico protegge la batteria spegnendo l'impianto dopo 10 minuti di inattività.
- Pannello di controllo retroilluminato perfetto per la guida notturna.
- Altoparlanti impermeabili.
- Per posizione e requisiti di installazione, consultare la tabella.

Refrigeratore LinQ da 30 L

Traxter, Traxter MAX

 ■ **715004698** · Grigio
 ■ **715004778** · Nero

- Si installa senza modificare il veicolo.
- La struttura rotostampata assicura rigidità e resistenza eccezionali.
- Isolamento in schiuma ad alta densità per una perfetta conservazione del ghiaccio.
- Scomparto integrato e rimovibile per proteggere gli alimenti.
- Robusti chiavistelli in gomma mantengono il coperchio perfettamente chiuso.
- Resistente agli agenti atmosferici.
- Pratico tappo di scarico.
- Per posizione e requisiti di installazione, consultare la tabella.

Borsa LinQ Premium di OGIO

Traxter, Traxter MAX

■ **715002923** · Nero

- Borsone semirigido da 65 litri, ideale per trasportare tutto il necessario sul tuo veicolo.
- Fibbia e chiusura a elastico con una guarnizione di gomma che protegge l'interno del borsone dalla polvere.
- Coperchio in 3 sezioni per una maggiore versatilità di accesso al borsone.
- Separatori interni per un'organizzazione ottimale.
- Per posizione e requisiti di installazione, consultare la tabella.

Cestino rinforzato LinQ	Traxter, Traxter MAX	715001215
	<ul style="list-style-type: none"> • Realizzato in acciaio microlegato ad alta resistenza. • Per posizione e requisiti di installazione, consultare la tabella. 	
Vaschetta bassa LinQ	Traxter, Traxter MAX	715004282
	<ul style="list-style-type: none"> • Vaschetta aperta poco profonda per aumentare lo spazio di carico. • Ideale per garantire un facile accesso ad attrezzi, corde, verricello e accessori per sgombraneve. • Offre svariati punti di ancoraggio per funi elastiche e ganci. • Realizzata in polipropilene stampato a iniezione antiurto. • Per posizione e requisiti di installazione, consultare la tabella. 	
Prolunga LinQ per sponda posteriore	Traxter, Traxter MAX (eccetto modelli 6x6 e PRO) Traxter 6x6 e PRO	715002464 715005412
	<ul style="list-style-type: none"> • Permette di aumentare la capacità di carico del vano di carico quando la sponda posteriore è aperta. • La struttura in acciaio tubolare si installa senza attrezzi sulle sponde del pianale di carico, grazie al pratico sistema LinQ. • Installabile in più posizioni, può essere utilizzato come divisorio per il vano di carico posteriore, evitando la caduta degli oggetti più grandi. • Quando non serve, può essere comodamente montato sottosopra dietro l'abitacolo, fungendo da protezione supplementare per i passeggeri e pratico portapacchi. • Rivestimento anticorrosione con resistente verniciatura a polvere. • Non compatibile con lunotto posteriore rigido su Traxter MAX prodotti prima di gennaio 2021. 	
Supporto per ruota LinQ	Traxter (eccetto modelli 6x6 e PRO), Traxter MAX	715003448
	<ul style="list-style-type: none"> • Supporto per ruota di scorta installabile nel vano di carico posteriore. • Struttura rinforzata in acciaio. • Rivestimento anticorrosivo interno ed esterno con resistente verniciatura a polveri. • Si installa senza attrezzi sulle sponde del pianale di carico, grazie al pratico sistema LinQ. • Non compatibile con le prolunghe per le sponde del pianale di carico. • Permette di fissare la ruota seguendo la configurazione dei bulloni standard BRP (dadi inclusi). • Compatibile con pneumatici BRP fino a 28" di diametro (ruota non inclusa). • Installabile rapidamente in diverse posizioni grazie al sistema LinQ. 	
Portapacchi LinQ	Traxter, Traxter MAX	715006140
	<ul style="list-style-type: none"> • Portapacchi in acciaio, solido e resistente. • Installazione semplice, veloce e senza necessità di attrezzi grazie al sistema LinQ. • Consente l'installazione di accessori LinQ. • Possono essere installati 2 portapacchi contemporaneamente. • Permette di organizzare il carico su più livelli nel pianale di carico posteriore e può ospitare un bauletto da 19 litri. • Aiuta a mantenere il carico saldamente in posizione. • Offre svariati punti di ancoraggio per funi elastiche e ganci. • Il kit include la base LinQ. • Estende lo spazio sfruttabile nel vano di carico posteriore. • Amplia le opzioni di carico del veicolo. 	
Portapacchi anteriore LinQ	Traxter, Traxter MAX	715006064
	<ul style="list-style-type: none"> • Un portapacchi anteriore dall'aspetto robusto che si installa sul cofano del veicolo per offrire spazio di carico extra. • Robusta struttura tubolare in acciaio da 3,2 cm di diametro. • Rivestimento anticorrosivo interno ed esterno con resistente verniciatura a polveri. • La configurazione ribaltabile assicura un facile accesso all'area di manutenzione. • Consente l'installazione degli accessori LinQ, in particolare la vaschetta bassa LinQ (715004282). • Il kit include la base LinQ. • Offre svariati punti di ancoraggio per funi elastiche e ganci. • L'installazione richiede il paraurti Rancher (715005410) o il paraurti anteriore (715002418 o 715005754). • Il posto ideale dove riporre gli attrezzi quando si lavora all'aperto. • Consente l'installazione della vaschetta bassa LinQ. 	

Supporti LinQ

Portautensili LinQ

Traxter, Traxter MAX

715007358



- Portautensili estremamente versatile.
- Il pratico snodo permette di posizionare gli attrezzi con qualsiasi orientamento.
- Installabile sulle sponde del pianale di carico, griglia protettiva Deluxe per lunotto, prolunghe per sponde del pianale di carico, portapacchi Adventure per tettuccio e portapacchi LinQ per attrezzature.
- Per l'installazione sulla griglia protettiva per lunotto Deluxe o la prolunga per le sponde del pianale di carico è necessario l'adattatore LinQ.
- Vendita in coppia.

Supporti LinQ per attrezzature

Traxter, Traxter MAX

715005340



- Questi supporti flessibili e robusti proteggono le attrezzature e si adattano ad attrezzi di diametro compreso tra 2,5 e 10 cm.
- Sistema robusto per il trasporto di archi, canne da pesca, rastrelli, utensili agricoli e altro.
- Pulsante di sgancio che apre rapidamente il morsetto per un facile accesso all'attrezzatura.
- Base robusta, costruita per le avventure più dure.
- Rende semplice il trasporto delle attrezzature grazie all'unione dei supporti per attrezzature con il sistema LinQ.
- Orientabili a 360°.
- Vendita in coppia.

Supporto LinQ

Adattatore LinQ

Traxter, Traxter MAX

715003058



- Consente l'installazione del portautensili LinQ sulla prolunga per le sponde del piano di carico, portapacchi Adventure per tettuccio o la griglia protettiva per lunotto Deluxe.
- Vendita in confezioni da 4 pezzi.

Serratura LinQ

Traxter, Traxter MAX

860201968



- Un modo semplice per bloccare in modo sicuro la maggior parte degli accessori LinQ.
- Il coperchio della serratura la protegge dagli elementi.
- Anticorrosione.
- Confezione da 1, include 2 chiavi.
- Non compatibile con il refrigeratore LinQ da 16 litri, la cassetta degli attrezzi LinQ, il portautensili LinQ oppure i supporti per attrezzature LinQ.

Kit di installazione di base LinQ

Traxter, Traxter MAX

715008125



- Supporti unici di fissaggio utilizzabili con qualsiasi accessori per il sistema LinQ.
- Comprende: Due basi LinQ per vano di carico e materiale necessario per il montaggio.

Parti di ricambio LinQ





Traxter, Traxter MAX

715001707



- Supporti unici di fissaggio utilizzabili con qualsiasi accessori per il sistema LinQ.
- Installazione e rimozione senza utilizzo di attrezzi.
- Vendita in coppia.

ACCESSORI PER IL TRASPORTO

Portapacchi per attrezzature	Traxter, Traxter MAX	715005447
	<ul style="list-style-type: none"> • Portapacchi versatile con fissaggio LinQ che crea un secondo livello per il trasporto. • Altezza regolabile che va dall'altezza intermedia dell'abitacolo fino alla linea superiore del tettuccio. • La vaschetta modulare si adatta a carichi differenti ed è dotata di pannelli anteriore e posteriore ribaltabili. • Vari ganci e fori consentono di appendere oggetti sia all'interno, sia all'esterno del portapacchi. • La vaschetta può essere installata in più posizioni LinQ. • Uniscilo alla rete di carico per creare una rete di carico sospesa sotto alla vaschetta e creare uno spazio aggiuntivo. • Su Traxter Pro e Traxter 6x6 possono essere installati 2 portapacchi contemporaneamente. 	
Kit vano portabagagli sospeso	Traxter, Traxter MAX	715005449
	<ul style="list-style-type: none"> • Versatile portapacchi progettato per supportare un vano portabagagli standard. • Completamente regolabile, il portapacchi può essere adattato per contenere i contenitori in varie posizioni: nella posizione della griglia protettiva per lunotto, lungo la parete laterale all'interno del vano e lungo la parete laterale all'esterno del vano. • Include vano portabagagli a marchio Can-Am. • Il pannello di rinforzo esterno per vano di carico è consigliato se utilizzato all'esterno della parete del pianale. 	
Bauletto Can-Am <i>(Immagine non disponibile)</i>	Traxter, Traxter MAX	708303237
<ul style="list-style-type: none"> • Bauletto convenzionale in plastica da 33 x 33 cm con marchio Can-Am. • Il fondo perforato evita l'accumulo di acqua e detriti. 		
Pannello di rinforzo esterno per vano di carico <i>(Immagine non disponibile)</i>	715006198	
<ul style="list-style-type: none"> • Piastra che si fissa al lato del pianale di carico per ulteriore supporto e per proteggere la parete del pianale quando posizionata verso l'esterno. • Consigliato per l'utilizzo del vano portabagagli sospeso e/o del portafucili e portautensili LinQ quando installati all'esterno della parete del vano di carico (eccetto Traxter 6x6 e PRO). 		
Griglia protettiva per lunotto Deluxe	Traxter, Traxter MAX	715002423
	<ul style="list-style-type: none"> • Protegge la carenatura dell'abitacolo dal carico. • Aumenta la capacità di carico se utilizzata insieme alla prolunga per le sponde del piano di carico (715002421). • Necessaria per l'installazione della prolunga per le sponde del piano di carico (715002421). • Utilizzabile con la rotaia attrezzature. 	
Griglia protettiva per lunotto	Traxter, Traxter MAX	715003873
	<ul style="list-style-type: none"> • La copertura completa della parte posteriore del roll cage assicura una protezione in robusto acciaio tra testa o componenti dell'abitacolo e il carico presente sul pianale di carico. • Utilizzabile con la rotaia attrezzature. • Il design aperto della griglia protettiva contribuisce a mantenere una chiara visuale posteriore. • Non compatibile con le prolunghie per le sponde del pianale di carico e tettucci audio. 	
Prolunga per le sponde del pianale di carico	Traxter, Traxter MAX (eccetto Traxter 6x6 e Traxter PRO) Modelli Traxter 6x6 e PRO	715002421 715005411
	<ul style="list-style-type: none"> • Aumenta la capacità del vano di carico. • Installazione facile e veloce senza attrezzi. • La porta posteriore è facile da rimuovere e può essere bloccata in posizione aperta. • Regolabile su due diverse altezze. • I pannelli superiori ripiegabili si rimuovono in pochi secondi. • Richiede la griglia protettiva per lunotto Deluxe (715002423). 	

Copertura cassone	Traxter 2018 e successivi (eccetto modelli Mossy Oak Break-Up Country Camo), Traxter MAX (eccetto modelli 6x6 e PRO)	715008306
	<ul style="list-style-type: none"> • Permette di coprire completamente i bagagli trasportati. • Impedisce infiltrazioni d'acqua nel vano di carico. • Si avvolge verso la parte anteriore del vano di carico. • Facilmente rimovibile per un accesso rapido. • Non compatibile con gli accessori che superano l'altezza del vano di carico. 	
Contentore portaoggetti rimovibile	Traxter, Traxter MAX	715004344
	<ul style="list-style-type: none"> • Pratico contenitore rimovibile per cruscotto per tenere sempre a portata di mano tutta l'attrezzatura essenziale. • Offre 6,3 L di spazio di carico e può essere installato e rimosso in un attimo. • Impermeabile per tenere asciutto e al sicuro il contenuto. • Di serie su tutti i modelli, tranne il modello Base. 	
Contentore portaoggetti rimovibile lato passeggero	Traxter, Traxter MAX	715003314
	<ul style="list-style-type: none"> • Pratico contenitore portaoggetti installabile sotto il sedile del passeggero. • Contenitore da 14 L in polipropilene stampato a iniezione. • Facile da installare e da rimuovere e dotato di maniglia integrata. • Impermeabile. 	
Contentore portaoggetti sotto il sedile del pilota	Traxter, Traxter MAX	715003399
	<ul style="list-style-type: none"> • Contenitore da 15 litri in polipropilene stampato a iniezione, installabile sotto il sedile del pilota. • Apertura frontale per un accesso facile e veloce. • Ideale per riporre oggetti resistenti alle intemperie, come corde, cinghie di traino e accessori per il verricello, che è bene avere sempre a portata di mano. 	
Contentore portaoggetti sotto il sedile centrale	Traxter, Traxter MAX	715003446
	<ul style="list-style-type: none"> • Contenitore da 8 litri in polipropilene stampato a iniezione. • A tenuta stagna per mantenere al fresco ghiaccio e bevande. • Facile da svuotare e da lavare rimuovendolo grazie alla maniglia integrata. • Accessibile semplicemente sollevando la sezione centrale del sedile. 	
Sponde tubolari per pianale di carico	Traxter (eccetto 6x6 e PRO), Traxter MAX	715003444
	<ul style="list-style-type: none"> • Offrono ulteriori punti di appiglio per fissare il carico sul pianale e ne migliorano l'aspetto. • Protezione aggiuntiva per il vano di carico. • Rivestimento anticorrosivo interno ed esterno con resistente verniciatura a polveri. • Robusta struttura tubolare in acciaio da 2,5 cm di diametro. • Aumentano l'altezza delle sponde laterali del pianale di carico e fungono da punto di appiglio per corde, cinghie o funi. • Non compatibile con le prolunghie per le sponde del pianale di carico e la griglia protettiva per lunotto (715003873). • Vendita in coppia. 	
Rete per pianale di carico	Traxter (eccetto 6x6 e PRO), Traxter MAX	715003445
	<ul style="list-style-type: none"> • Solida rete progettata come ancoraggio sul fondo del vano di carico, per mantenere in posizione il carico in modo sicuro e ordinato. • Mantiene il carico saldamente a contatto con il pianale di carico. 	
Retina per vano portaoggetti del cruscotto compatibile con il sistema di riscaldamento	Traxter e Traxter MAX (2019 e precedenti)	715003544
	<ul style="list-style-type: none"> • Ideale per tenere al sicuro gli oggetti nel vano portaoggetti del cruscotto. • Da installare insieme alla sezione inferiore del cruscotto compatibile con il sistema di riscaldamento. 	

Sezione inferiore del cruscotto compatibile con il sistema di riscaldamento

Traxter e Traxter MAX (2019 e precedenti)

715003441



- Sostituisce il cruscotto di serie ed è dotata di una pratica mensolina che permette a guidatore e passeggero di riporre comodamente piccoli oggetti nel cruscotto.
- Da installare insieme al sistema di sbrinamento, riscaldamento e ventilazione.
- Utilizzabile insieme alla retina per vano portaoggetti del cruscotto compatibile con il sistema di riscaldamento (715003544) per evitare la caduta di oggetti dal vano portaoggetti.

Retine per il vano portaoggetti del cruscotto

Traxter, Traxter MAX (eccetto modelli Limited)

715003129



- Ideale per tenere al sicuro gli oggetti nel vano portaoggetti del cruscotto.
- Non compatibili con il sistema di sbrinamento, riscaldamento e ventilazione.
- Vendita in coppia.

Cassetta degli attrezzi per pianale di carico

Traxter, Traxter MAX

715003028



- Ampia cassetta degli attrezzi da 150 L, resistente alle intemperie, progettata per i pianali di carico.
- La struttura rotostampata assicura rigidità e resistenza eccezionali.
- Dotata di portatazze e scanalatura integrata per il taglio di tubi o assi di legno.
- Dimensionata per permettere di installare 2 cassette sul pianale di carico (installazione rapida a bulloni).
- Aperture su ambo i lati con coperchi bloccabili e blocchi in gomma.

Borsa morbida

Traxter, Traxter MAX

715003759



- Borsone flessibile da 45 L progettato per massimizzare la capacità di carico ed essere perfettamente compatibile con il posteriore del veicolo.
- 3 sezioni.
- Impermeabile.

Tasca portaoggetti integrata nello schienale

Traxter MAX

715003019



- La retina si installa facilmente.
- Realizzata in poliestere che non scolora.
- Vendita in coppia.

Borsa da 10 L

Traxter, Traxter MAX

269502121



- Sacca impermeabile con chiusura Roll Top per proteggere efficacemente gli effetti personali dalle intemperie.

NUOVA borsa portaoggetti per il passeggero

Traxter, Traxter MAX

715008080



- Questa borsa, resistente alle intemperie, custodisce l'attrezzatura in modo sicuro e protetto mentre si viaggia.
- Borsa che si installa sul sedile del passeggero per aumentare la capacità di carico del veicolo.
- Questa borsa ha una capacità di trasporto di 55 L ed è divisa in due scomparti.
- Lo scomparto superiore è isolato per mantenere le bevande fredde e comprende due portatazze.
- Tasca aggiuntiva interna per riporre altri oggetti, ad esempio un telefono cellulare.
- Lo scomparto inferiore è accessibile da entrambi i lati e funge da ampia tasca per riporre vari oggetti.
- La tasca staccabile nella parte anteriore della borsa può essere utilizzata come contenitore per i rifiuti.

PORTAPACCHI E SUPPORTI

Barra accessori posteriore

Traxter, Traxter MAX

715005450



- Solida barra accessori che consente di fissare o appendere elementi sulla parte posteriore.
- Fori per moschettoni, appendini per richiami per anatre o altri oggetti.
- Ancoraggi LinQ che consentono l'installazione di molti accessori con il sistema LinQ.

Portapacchi Adventure per tettuccio

Fino a 18 kg di portata su Traxter.

715003870

Fino a 34 kg di portata su Traxter MAX.

715004391



- Soluzione di carico ideale per trasportare tutto ciò che serve per vivere un'esperienza in fuori strada piena e completa.
- Realizzato in robusto acciaio tubolare da 3,2 cm di diametro.
- Le piastre di supporto modulari LinQ consentono l'installazione della maggior parte degli accessori di carico LinQ.
- Punti di fissaggio integrati per le luci, in grado di ospitare fino a 8 faretti LED (6 anteriori e 2 posteriori) o una barra LED da 99 cm (anteriore). Per la compatibilità, consultare la tabella.
- Punti di ancoraggio per la ruota di scorta.
- Cinghie di ancoraggio per ruota di scorta vendute separatamente.
- Utilizzare la rete per vano di carico o la rete elastica per vano di carico per assicurare e mantenere il carico sul portapacchi.
- Non compatibile con il tettuccio Bimini o Audio.

Cinghie di ancoraggio con cricchetto per ruota di scorta

Traxter, Traxter MAX

280000955



- Cinghie di ancoraggio con cricchetto a 3 vie ed estremità ad anello.
- Progettate per fissare saldamente le ruote di scorta su accessori dotati di appositi punti di ancoraggio integrati.
- Regolabili per essere compatibili con le più comuni misure di pneumatici per UTV.
- Cricchetto e anello di giunzione in robusto acciaio zincato.
- Necessarie per il fissaggio della ruota di scorta sul portapacchi Adventure per tettuccio.

Portautensili e portafucile LinQ

Traxter, Traxter MAX

715005466



- Il portapacchi 2 in 1 può essere utilizzato sia per il lavoro, sia per la caccia.
- Offre 5 posizioni per assicurare saldamente utensili e fucili grazie a supporti in gomma e cinghie di fissaggio nella parte superiore e ad un tappetino in gomma con sagomatura per il calcio delle armi nella parte inferiore.
- Facile da rimuovere, installare o riposizionare utilizzando il nostro semplice e sicuro sistema LinQ.
- Può essere fissato in più posizioni lungo le sponde del pianale di carico e rivolto verso l'interno o verso l'esterno.
- Consigliato per l'utilizzo con il pannello di rinforzo esterno per vano di carico (715006198) quando installato all'esterno della sponda.

Portafucile LinQ

Traxter, Traxter MAX

715004968



- Il design pratico consente di riporre fucili e carabine fino a 132 cm, anche con la maggior parte delle ottiche installate.
- Adatto a forme e caratteristiche differenti di armi con cuscinetti in schiuma riposizionabili.
- Fissaggio LinQ per trasporto efficiente e sicuro, bloccato in posizione con un solo quarto di giro.
- Per l'installazione è richiesto il kit di montaggio per portafucili LinQ (715006443).

Kit di montaggio per portafucili LinQ

Traxter, Traxter MAX

715006443





- Necessario per installare il portafucili LinQ su Traxter e Traxter MAX.
- Consente l'installazione fino a due portafucili LinQ.
- Include una coppia.

Portafucile 6.0⁺ Impact di Kolpin[†]	Traxter, Traxter MAX	715001419
	<ul style="list-style-type: none"> • Ulteriore spazio per armi con impugnatura di tipo pistola e piccoli bipiede. • In grado di contenere armi da fuoco fino a 1,3 m di lunghezza totale. • Ampio spazio per mirini da 60 mm. • Design con apertura posteriore che consente comodo accesso. • Chiusura a scatto con possibilità di bloccaggio. • Maniglia dal design ergonomico e punti di attacco sagomati per tracolla. • Progettato per contenere fucili e doppiette con otturatore con leva a sinistra o a destra. • Necessita della barre porta accessori e portafucile Kolpin per l'installazione. • Fornito con cuscinetti di schiuma rimovibili e fodera in nylon Impact per maggiore protezione interna. • Compatibile con supporto doppio aggiungendo un altro supporto per portafucile. 	

Portafucile Stronghold Gun Boot Impact[†] di Kolpin[†]	Traxter, Traxter MAX	705011442
	<ul style="list-style-type: none"> • Design compatto e a basso profilo in stile Kolpin Stronghold in grado di ospitare in sicurezza fucili fino a 132 cm di lunghezza e dotati di ottiche. • Dotato di rivestimento interno Impact[†] in schiuma antiurto rimovibile. • Apertura con una sola mano per un rapido accesso, con cinturino di chiusura integrato. • Da utilizzare con il sistema aggancio automatico Kolpin Stronghold. 	

Supporto ad aggancio automatico Stronghold di Kolpin	Traxter, Traxter MAX (tranne modelli X mr)	715003899
	<ul style="list-style-type: none"> • La soluzione ad aggancio automatico assicura un fissaggio rapido e sicuro del portafucile al veicolo. • La staffa è realizzata in robusto nylon rinforzato e acciaio rivestito. • Da utilizzare con il portafucile Stronghold Gun Boot. • Richiede la barra porta accessori per Stronghold (715004089). 	

Barra porta accessori per Stronghold	Traxter, Traxter MAX	715004089
	<ul style="list-style-type: none"> • Progettata per il supporto ad aggancio automatico Stronghold di Kolpin. • Può ospitare fino a due portafucili Stronghold Gun Boots (sono necessari due supporti). • Sono necessari la griglia protettiva per lunotto Deluxe (715002423) o l'adattatore per barra porta accessori (715003392). 	

Supporto per portafucile Kolpin	Traxter, Traxter MAX	715001420
	<ul style="list-style-type: none"> • Compatibile con Gun Boot 6.0 Impact di Kolpin. • Leggero ed estremamente resistente. • Facilmente regolabile senza l'uso di attrezzi. • Offre regolazione di precisione per il fucile. • Per l'installazione è necessaria la barra porta accessori Gear Rail. 	

Supporto doppio per fucili	Traxter, Traxter MAX	715005265
	<ul style="list-style-type: none"> • Adatto per fucili a canna liscia, a canna rigata o ad avancarica. • Si installa nell'abitacolo, sul pavimento del veicolo tra guidatore e passeggero. • Tamponi di gomma proteggono le armi. • Rimovibile per consentire un passeggero centrale. • Rivestimento anticorrosione con resistente verniciatura a polvere. • Completo di tutti i necessari elementi di fissaggio per una facile installazione. • Mantiene le armi a portata di mano e protette entro l'area dell'abitacolo. • Prima dell'acquisto, consultare i regolamenti locali relativi al trasporto di armi da fuoco. 	

Rotaia attrezzature	Traxter, Traxter MAX (tranne modelli X mr)	715003391
	<ul style="list-style-type: none"> • Sistema di rotaie fisse progettate specificamente per il veicolo side by side. • Soluzione di montaggio universale per numerosi accessori Kolpin, come supporti per attrezzature e supporto universale per motosega. • La rotaia è costruita con alluminio estruso calibro 7 anodizzato nero. • Si installa sul roll bar. • Include un versatile supporto per barre porta accessori Kolpin. • Richiede griglia protettiva Deluxe per lunotto (715002423), griglia protettiva per lunotto (715003873) o adattatore per rotaia attrezzature (715003392). 	

Adattatore per barra porta attrezzature

Traxter, Traxter MAX (tranne modelli X mr)

715003392



- Permette di installare le barre porta accessori Gear Rail direttamente sul cassone posteriore senza bisogno della griglia protettiva per il lunotto.

Supporto porta accessori Kolpin

Traxter, Traxter MAX

715001422



- Staffa accessoria per il fissaggio di accessori aggiuntivi alla barra attrezzature.
- Include morsetto a C e staffe di montaggio in metallo.

Borsa per due fucili

Traxter (eccetto modelli XT Cab, X mr), Traxter MAX (eccetto pacchetto Limited e XT Cab)

715003133 · Nero



- Involucro realizzato in robusto poliestere resistente alle intemperie per proteggere i fucili da polvere e altri agenti atmosferici, mentre le spesse imbottiture interne li proteggono dagli urti.
- Si adatta perfettamente alla parte posteriore del roll cage, permettendo di accedere facilmente alle armi da entrambi i lati del veicolo.
- È inclusa una tasca centrale rimovibile che può essere installata su ambo i lati della borsa e tasche portaoggetti anteriori per l'attrezzatura da caccia.
- Installazione rapida e sicura.
- Non compatibile con frangivento posteriori, griglie protettive per lunotto e rotaie attrezzature.
- Può interferire con la funzione di inclinazione del pianale nei modelli Traxter 6x6 o Traxter PRO.

Supporto universale Kolpin per motosega

Traxter, Traxter MAX (tranne modelli X mr)

715001423



- Creato specificamente per il trasporto sicuro di una motosega a bordo del veicolo side-by-side.
- Staffe nere in metallo per impieghi gravosi verniciate a polvere e progettate per il supporto di qualsiasi modello di motosega con barra fino a 51 cm.
- I cuscinetti in gomma garantiscono protezione e fissaggio sicuro.
- Design a cerniera per rimozione rapida.
- Mantiene la motosega in posizione verticale o inclinata di 45° in qualsiasi direzione.
- Richiede rotaia attrezzature.
- Guaina protettiva inclusa.

Supporti LinQ per attrezzature

Traxter, Traxter MAX

715001421



- Questi supporti flessibili e robusti proteggono le attrezzature e si adattano ad attrezzi di diametro compreso tra 2,5 e 10 cm.
- Sistema robusto per il trasporto di archi, canne da pesca, rastrelli, utensili agricoli e altro.
- Pulsante di sgancio che apre rapidamente il morsetto per un facile accesso all'attrezzatura.
- Base robusta, costruita per le avventure più dure.
- Installazione semplice su portapacchi tubolari, sponde rialzate, staffe o paraurti.
- Vendita in coppia.

ILLUMINAZIONE

1 Scelta del punto di montaggio	2 Trova la tua piattaforma	3 Scegli le luci				
		Doppia barra di luci LED da 25 cm	Doppia barra di luci LED da 38 cm	Doppia barra di luci LED da 99 cm	Luci rotonde a LED da 10 cm (vendita in coppia)	Luci a LED da 9 cm (vendita in coppia)
Paraurti anteriore Paraurti Rancher Paraurti anteriore XT Paraurti anteriore X mr <i>(senza verricello)</i> Paraurti anteriore X-TP	Traxter Traxter MAX 2019 e precedenti	715002933 PIÙ 715002454 (cavo di alimentazione per luci)	715002934 PIÙ 715002454 (cavo di alimentazione per luci)	N/D	715002935 (10 cm rotondo), 715003665 (9 cm luce diffusa) oppure 715003666 (9 cm spot) PIÙ 715002454 (cavo di alimentazione per luci)	
	Traxter Traxter MAX 2020 e successivi	715002933 PIÙ 715006034 (cavo di alimentazione per luci)	715002934 PIÙ 715006034 (cavo di alimentazione per luci)	N/D	715002935 (10 cm rotondo), 715003665 (9 cm luce diffusa) oppure 715003666 (9 cm spot) PIÙ 715006034 (cavo di alimentazione per luci)	
Supporto fari o barre luci <i>*Il cavo di alimentazione per tettuccio e il rivestimento anteriore per tettuccio potrebbero non essere necessari se già installati con altri accessori.</i>	Traxter e Traxter MAX (eccetto XT Cab)	715002933 PIÙ 715003094 (cavo di alimentazione per tettuccio) e 715008226 (rivestimento anteriore per tettuccio)	715002934 PIÙ 715003094 (cavo di alimentazione per tettuccio) e 715008226 (rivestimento anteriore per tettuccio)	715006226 (barra di supporto per luci) PIÙ 715004007 (barra di luci da 99 cm) PIÙ 715005822 (cavo di alimentazione) e 715008226 (rivestimento anteriore per tettuccio)	715002935 (10 cm rotondo), 715003665 (9 cm luce diffusa) oppure 715003666 (9 cm spot) PIÙ 715003094 (cavo di alimentazione per tettuccio) e 715008226 (rivestimento anteriore per tettuccio)	
	Traxter Traxter MAX XT Cab Limited	715002933	715002934	715006226 (barra di supporto per luci) PIÙ 715004007 (barra di luci da 99 cm) PIÙ 715005822 (cavo di alimentazione)	715002935 (10 cm rotondo), 715003665 (9 cm luce diffusa) oppure 715003666 (9 cm spot)	
Portapacchi Adventure per tettuccio <i>*Il cavo di alimentazione per tettuccio potrebbe non essere necessario se già installato con altri accessori.</i>	Traxter e Traxter MAX (eccetto XT Cab Limited)	N/D	Solo anteriore: 715002934 PIÙ 715003417 (cavo di alimentazione) e 715003094 (cavo di alimentazione per tettuccio) e 715008226 (rivestimento anteriore per tettuccio)	Solo anteriore: 715004007 PIÙ 715005822 (cavo di alimentazione) e 715003094 (cavo di alimentazione per tettuccio) e 715008226 (rivestimento anteriore per tettuccio)	Anteriore o posteriore: 715002935 (10 cm rotondo), 715003665 (9 cm luce diffusa) oppure 715003666 (9 cm spot) PIÙ 715003417 (cavo di alimentazione) e 715003094 (cavo di alimentazione per tettuccio) e 715008226 (rivestimento anteriore per tettuccio)	
	Traxter, Traxter MAX XT Cab Limited	N/D	Solo anteriore: 715002934 PIÙ 715003417 (cavo di alimentazione)	Solo anteriore: 715004007 PIÙ 715005822 (cavo di alimentazione)	Anteriore o posteriore: 715002935 (10 cm rotondo), 715003665 (9 cm luce diffusa) oppure 715003666 (9 cm spot) PIÙ 715003417 (cavo di alimentazione)	

4 Ordine Ordinare tutti i numeri di parte all'intersezione delle caselle

**Nota: se si installano più kit di luci, sono necessari cavi di alimentazione per luci o kit di montaggio aggiuntivi.*

Cavo di alimentazione per tettuccio <i>(Immagine non disponibile)</i>	Traxter, Traxter MAX	715003094
---	----------------------	------------------

- Necessario per l'installazione di alcuni accessori elettrici.
- Porta l'alimentazione dalla batteria.

Cavo di alimentazione per kit fari <i>(Immagine non disponibile)</i>	Traxter e Traxter MAX (2019 e precedenti)	715002454
	Traxter, Traxter MAX (2020 e successivi)	715006034

- Cavo di alimentazione per l'installazione dei kit di fari Can-Am compatibili sul paraurti anteriore.

Doppia barra di luci LED da 25 cm (60 W)

Traxter, Traxter MAX

715002933



5.400 lumen

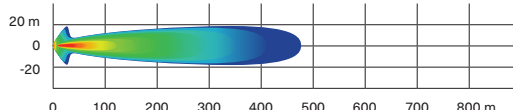

- Dotata di 12 LED Cree da 5 W.
- 5.400 lumen.
- Grande potenza nonostante le dimensioni ridotte.
- Robusti e impermeabili.
- Può essere installata su paraurti anteriore, tettuccio sportivo e tettuccio Bimini con parasole.

- Per l'installazione è necessario il cavo di alimentazione per fari.
- Illumina un'area di oltre 460 m davanti al veicolo, con un'ampiezza di circa 20 m per lato.
- Non conforme CE.
- Per posizione e requisiti di installazione, consultare la tabella.

Doppia barra di luci LED da 38 cm (90 W)

Traxter, Traxter MAX

715002934



8.400 lumen

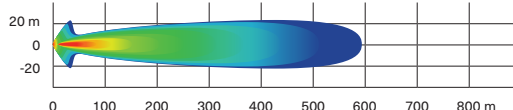

- Dotata di 18 LED Cree da 5 W.
- 8.400 lumen.
- Si integra perfettamente con i supporti per luci e la maggior parte dei paraurti.
- Robusti e impermeabili.

- Illumina un'area di oltre 580 m davanti al veicolo, con un'ampiezza di circa 20 m per lato.
- Non conforme CE.
- Per posizione e requisiti di installazione, consultare la tabella.

Doppia barra di luci LED da 99 cm (270 W)

Traxter, Traxter MAX

715004007



24.300 lumen

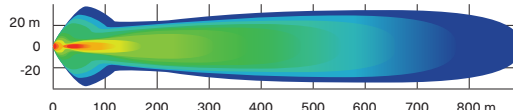

- Dotata di 54 LED Cree da 5 W.
- 24.300 lumen.
- Illumina un'area di oltre 900 m davanti al veicolo, con un'ampiezza di circa 35 m per lato.

- Compatibile con portapacchi Adventure per tettuccio.
- Compatibile con parabrezza regolabili e parabrezza completi.
- Per posizione e requisiti di installazione, consultare la tabella.
- Non conforme CE.

Luci rotonde a LED da 10 cm (2 x 25 W)

Traxter, Traxter MAX

715002935



1.800 lumen

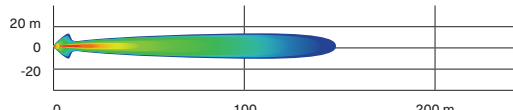

- Faretto a LED da 25 W.
- 1.800 lumen.
- Robusti e impermeabili.
- Cablaggio di base e interruttore in dotazione.
- Griglia con marchio Can-Am.

- Richiedono il cavo di alimentazione per fari.
- Vendita in coppia.
- Non conforme CE.
- Per posizione e requisiti di installazione, consultare la tabella.

Luci di marcia a LED da 9 cm (2 x 14 W)

Traxter, Traxter MAX

715003666



1.260 lumen

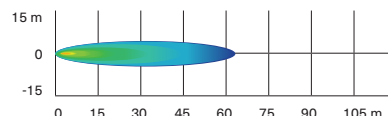

- Luci a LED da 14 W con un'emissione di 1.260 lumen ciascuna.
- Lente spot per un fascio di luce stretto e lungo, ideale per la guida a velocità più elevate.
- Dotate di sei LED ad alta potenza in un robusto involucro in alluminio pressofuso.

- Offrono due punti di fissaggio. Nel caso uno dei punti di fissaggio si sganciasse in seguito a collisione, ruotare verso il punto successivo del canale e reinstallare il faro.
- Vendita in coppia.
- Certificazione CE.
- Per posizione e requisiti di installazione, consultare la tabella.

Fari a LED da 9 cm (2 x 14 W)

Traxter, Traxter MAX

715003665

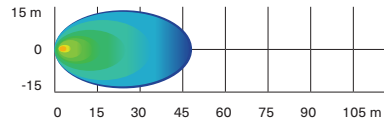

- Luci a LED da 14 W con un'emissione di 1.260 lumen ciascuna.
- Lente a luce diffusa per un ampio fascio luminoso, ideale per applicazioni professionali quali sgombero neve o per cornering. Adatto per condizioni di guida polverose o nebbiose.
- Dotate di sei LED ad alta potenza in un robusto involucro in alluminio pressofuso.
- Offrono due punti di fissaggio. Nel caso uno dei punti di fissaggio si sganciasse in seguito a collisione, ruotare verso il punto successivo del canale e reinstallare il faro.
- Vendita in coppia.
- Certificazione CE.
- Per posizione e requisiti di installazione, consultare la tabella.

Supporto per barra luci

Traxter, Traxter MAX

715006226



- Staffa di montaggio che consente l'installazione della barra di luci Can-Am da 99 cm (715004007).
- Posizione di montaggio bassa e avanzata per un look elegante.
- Compatibile con tutti i parabrezza, tettucci e porte.

Supporto fari

Traxter, Traxter MAX

715002456



- Robusta struttura in acciaio che funge da supporto e protezione dei sistemi di illuminazione accessori.
- Fari non inclusi.
- Per l'installazione sul tettuccio è necessario il rivestimento anteriore per tettuccio (eccetto i modelli Cab o dotati di tettuccio sportivo Deluxe).
- Per l'installazione è necessario il cavo di alimentazione, il tettuccio sportivo, il tettuccio sportivo Deluxe o il tettuccio sportivo per MAX.
- Si integra perfettamente ed elegantemente con tutti gli accessori per il tettuccio.

Luce per vano di carico posteriore

Traxter, Traxter MAX (2020 e successivi)

715007077



- Potente illuminazione 55 W H3 per l'area del vano di carico posteriore.
- Pratico interruttore sul cruscotto.
- Cablaggio incluso.
- Per l'installazione è richiesto il tettuccio sportivo (715002430) o il tettuccio sportivo per MAX (715003038).
- Non conforme CE.
- Non compatibile con la griglia protettiva per lunotto su Traxter Pro e Traxter 6x6.

Faretto LED RAM†

Traxter e Traxter MAX (2019 e precedenti)

710005423



- Robusto faretto a LED (9 W) da 540 lumen, dotato di serie di supporto da 2,5 cm di diametro a doppio snodo sferico rivestito in gomma.
- Non conforme CE.

Luce per padiglione

Traxter, Traxter MAX

715002455



- Striscia LED perfettamente integrata con il veicolo.
- Cablaggio incluso.
- Installabile su roll cage o tettuccio, con o senza rivestimento per tettuccio.
- Non compatibile con tettucci Traxter Audio.

Luci decorative a LED

Traxter, Traxter MAX (2020 e successivi)

715006896



- L'elegante set di LED dà il tocco finale al vostro Traxter, accentuando la sua posizione accattivante.
- Di serie sui modelli Limited e Lone Star.
- Non conforme CE.

IMPIANTI AUDIO E SISTEMI DI COMUNICAZIONE

Tettuccio audio Can-Am

Traxter

715005206



- Tettuccio completo con audio, elegante e integrato.
- Completamente sigillato e impermeabile.
- Facile da installare: un conduttore collega il tettuccio all'impianto elettrico del veicolo.
- Quattro altoparlanti da 15 cm, amplificatore da 280 watt e unità sorgente resistente alle intemperie forniti da JL Audio¹.
- Gli altoparlanti includono l'illuminazione a LED integrata nella griglia, progettata per illuminare uniformemente con luminescenza RGB.
- Un display LCD a colori da 3", con temi di illuminazione giorno/notte separati per perfetta visibilità, anche in pieno sole.
- Sintonizzatore AM/FM.
- Per installare il tettuccio audio con i seguenti accessori, sono necessari i cablaggi di alimentazione 715003094 e 715008781: Kit parabrezza regolabile in vetro con tergicristalli e lavavetri (715002441), kit tergicristalli e lavavetri (715001638), porte anteriori integrali con alzacristalli elettrici (715006331), porte Deluxe integrali anteriori (715005214), porte Deluxe integrali posteriori (715005215).
- Non compatibile con portapacchi per tettuccio e griglia protettiva Adventure.
- Non compatibile con barra luci LED (270 W) da 99 cm (270 W) (715004007) e supporto per barra luci (715006226).

Tettuccio audio Can-Am MAX

Traxter MAX

715006879



- Tettuccio completo con sistema premium JL Audio per Traxter MAX.
- Componenti e struttura completamente sigillati e impermeabili.
- Semplice da installare: un connettore collega il tettuccio all'impianto elettrico del veicolo.
- Componenti impermeabili: sei altoparlanti coassiali da 20 cm, amplificatore da 280 watt e unità sorgente Mediamaster[®] da 70 watt.
- Sintonizzatore AM/FM.
- Calibrazione professionale per un suono eccezionale in movimento con il tuo Traxter MAX.
- Gli altoparlanti offrono illuminazione RGB a LED regolabile del cono, controllata tramite un'app sullo smartphone.
- Unità sorgente Mediamaster[®] dotata di display LCD a colori da 3" con modalità di illuminazione giorno/notte.
- Progettato per non gravare sulla batteria.
- Specifico per il tipo di utilizzo.
- Per installare il tettuccio audio con i seguenti accessori, sono necessari i cablaggi di alimentazione 715003094 e 715008781: Kit parabrezza regolabile in vetro con tergicristalli e lavavetri (715002441), kit tergicristalli e lavavetri (715001638), porte anteriori integrali con alzacristalli elettrici (715006331), porte Deluxe integrali anteriori (715005214), porte Deluxe integrali posteriori (715005215).
- Non compatibile con il portapacchi per tettuccio Adventure.
- Non compatibile con barra luci LED (270 W) da 99 cm (270 W) (715004007) e supporto per barra luci (715006226).

Soundbar Wet Sounds Stealth XT 6 Can-Am Edition

Traxter, Traxter MAX

715008282



- Connettività Bluetooth integrata con controllo della sorgente.
- Modalità di trasmissione integrata.
- Pannello di controllo retroilluminato con luci abitacolo LED RGB integrate.
- Padiglione LED integrato.
- Telecomando wireless RF classificato IP67.
- Ingresso/uscita Aux. 3,5 mm.
- Amplificatore integrato in classe D da 300 W.
- 4 driver full range da 7,5 cm per utilizzo marino.
- 2 tweeter da 2,5 cm per utilizzo marino.
- Tensione di esercizio: 12 V.
- Classificazione IP: IP67.
- Lunghezza: 541 mm
- Larghezza: 103 mm
- Altezza: 98 mm
- Per l'installazione è richiesto il kit di montaggio per soundbar.

Kit di montaggio per soundbar

Traxter, Traxter MAX

715007840



- Necessario per installare la soundbar Wetsounds Stealth XT 6 Can-Am Edition su Traxter e Traxter MAX.

Impianto audio per padiglione



- Affidabile impianto audio stereo Jensen¹ Bluetooth con supporto per più sorgenti: AM/FM/WB e USB (predisposizione per iPod[®] e iPhone[®]).
- Pratico display LCD retroilluminato a LED e pulsanti bianchi.
- Riproduzione da qualsiasi dispositivo Bluetooth (smartphone, lettore MP3).
- Potente amplificatore 4x40 W con accensione a distanza.
- Comandi vocali per i dispositivi AVRCP.
- 30 stazioni AM/FM programmabili con scansione predefinita e memorizzazione automatica.
- Uscita e ingresso audio RCA separati.
- Finitura resistente ai raggi UV e componenti resistenti alla corrosione.
- Richiede il tettuccio sportivo (715002430) o il rivestimento anteriore per tettuccio (715008226) e il cavo di alimentazione (715003094).

Impianto audio completo per padiglione

Traxter, Traxter MAX

715002019

- Completo di 4 altoparlanti ultrasensibili per esterni (2 anteriori e 2 posteriori) e 4 casse acustiche nere.

Impianto audio anteriore per padiglione

Traxter, Traxter MAX

715003095

- Completo di 2 altoparlanti ultrasensibili per esterni e cassa acustica nera.

ACCESSORI ELETTRONICI

Kit videocamera posteriore e monitor

Traxter, Traxter MAX

715003834



- Videocamera posteriore completamente impermeabile e kit monitor.
- La videocamera è una delle più precise e definite disponibili sul mercato, con una risoluzione di 250.000 pixel e una lente da 2,1 mm con angolo di visuale di 130°.
- Dotata di 18 illuminatori a infrarossi che consentono una visibilità fino a 15,24 m nella completa oscurità, un sensore per diaframma automatico che si adatta alle variazioni di intensità luminosa e un paraluce regolabile.
- Il monitor LCD TFT a colori digitale da 7" (17,78 cm) è dotato di cablaggio di alimentazione e può supportare fino a due videocamere.
- La videocamera può essere montata sul tettuccio per monitorare il carico o per vedere più lontano, oppure può essere montata sotto il vano di carico per monitorare il rimorchio.
- Non compatibile con il sistema di sbrinamento, riscaldamento e ventilazione (HVAC).

Pianale di carico a inclinazione servoassistita

Traxter (eccetto 6x6), Traxter MAX (2020 e successivi), Traxter PRO

715007096

Traxter 6x6

715007204



- Potente sistema per il ribaltamento del pianale di carico, con interruttore integrato sul cruscotto.
- Sistema idraulico ad azionamento elettrico per un sistema di ribaltamento robusto e rapido.

Caricabatteria C-TEK

860200997



- CTEK, produttore dei più avanzati caricabatterie al mondo, ha realizzato un caricabatterie specifico per tutti i prodotti BRP.
- Il caricabatterie è stato realizzato per resistere alle estreme condizioni artiche.
- Chiedi maggiori informazioni al tuo concessionario.

Interruttore di regolazione a tre posizioni

Traxter, Traxter MAX

715004445



- Permette di selezionare in modo pratico e veloce una delle tre modalità Normale/Lavoro/Eco.
- Modalità Work: acceleratore meno sensibile per variazioni di velocità più dolci e meno sollecitazioni per i carichi trasportati.
- Modalità Eco: consumi ridotti.
- Installazione immediata sul cruscotto.
- Di serie sui modelli 2020.

NUOVO supporto per cellulare

Traxter, Traxter MAX

715008786



- Lo sportello impermeabile consente un perfetto posizionamento del telefono.
- Offre tecnologia touch screen capacitiva e resistiva.
- Il sistema di molle nella piastra posteriore si regola automaticamente in base allo spessore.
- Si adatta a tutti i cellulari con dimensioni comprese entro 185 mm x 85 mm x 15 mm.
- Funziona con quasi tutti i cavi di ricarica.
- Non include cellulare o cavi di ricarica.
- Per il fissaggio del supporto per cellulare è necessario il supporto GPS RAM (715003325) avvitato direttamente sul cruscotto.

Supporto per GPS RAM

715003325



- Permette di installare un GPS sul veicolo.
- Fori AMPS standard per staffa Garmin.

Chiavi D.E.S.S.™ (Digitally Encoded Security System)

Traxter, Traxter MAX (2023 e precedenti), Traxter e Traxter MAX 2024 (con motore HD9 e HD10)

715002458



- La protezione antifurto più sicura per il vostro veicolo.
- La tecnologia di cifratura su chip limita l'accesso al sistema di accensione elettronica del veicolo.
- A ogni veicolo è assegnato un codice univoco.
- Design a sfera resistente a urti e vibrazioni, per una connessione affidabile.
- 3 modalità programmabili:
 - Modalità Work: limita la velocità del veicolo a 40 km/h, ma non limita la coppia del motore.
 - Modalità Normal: limita la velocità del veicolo a 70 km/h e riduce la coppia del 50%.
 - Modalità Performance: nessuna limitazione.

NUOVE chiavi D.E.S.S.™ (Digitally Encoded Security System)

Traxter, Traxter MAX 2024 (con motore HD7)

715009300



- La protezione antifurto più sicura per veicoli Can-Am.
- La tecnologia di cifratura su chip limita l'accesso al sistema di accensione elettronica dell'unità.
- Un codice esclusivo per ciascun veicolo.
- Offre un design a sfera resistente a urti e vibrazioni, per una connessione affidabile.
- Fornito con tre chiavi programmabili, vale a dire:
 - Chiave Work: limita la velocità del veicolo tra 30 km/h e la velocità massima senza limitare la coppia del motore.
 - Chiave Normal: limita la velocità del veicolo a 70 km/h e riduce la coppia del 10% sui modelli Traxter.
 - Chiave Performance: nessuna limitazione.

Kit installazione batteria ausiliaria

Traxter e Traxter MAX (2019 e precedenti)

715003758

Traxter, Traxter MAX (2020 e successivi)

715006035



- Consente di aggiungere una seconda batteria da 30 Ah per disporre dell'energia extra necessaria per alimentare componenti elettrici ausiliari quali un impianto audio o un verricello.
- Batteria aggiuntiva venduta separatamente (515176151).
- Dotato di isolatore intelligente per batteria integrato che impedisce ai componenti elettrici ausiliari di scaricare la batteria di avviamento.
- Il kit include una morsetteria aggiuntiva per la batteria, tutto il cablaggio necessario e il supporto per la batteria.

Kit presa di alimentazione USB

Traxter, Traxter MAX (2020 e successivi)

219400510



- Consente di ricaricare i dispositivi elettronici (smartphone, MP3, riscaldatori e così via) durante la guida.
- Connettori con doppia porta USB.

**La presa di alimentazione non è in grado di ricaricare tutti i tipi di dispositivo durante la guida.*

Sistema di sbrinamento, riscaldamento e ventilazione

Traxter, Traxter MAX 2019 e precedenti (non compatibile con la motorizzazione HD5)

715004917

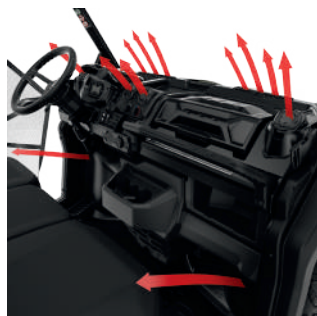

- Il migliore sistema integrato sul mercato, con ventilazione a 3 velocità e temperatura regolabile dal quadro strumenti.
- Bocchettoni direzionali regolabili.
- 10 bocchettoni di ventilazione strategicamente posizionati per ottimizzare lo sbrinamento/scongelo del parabrezza e dei finestrini e il riscaldamento ad altezza piedi e mani.
- Filtro dell'aria facile da pulire.
- Una volta installato, è possibile aggiungere altri vani portaoggetti con la sezione inferiore del cruscotto compatibile con il sistema di riscaldamento e la retina per vano portaoggetti del cruscotto compatibile con il sistema di riscaldamento.

Traxter, Traxter MAX 2020 (eccetto modelli Traxter PRO e HD5)

715005904

Traxter, Traxter MAX (2022 e successivi, eccetto modelli XU)

715008093

Traxter, Traxter MAX (2022 e successivi, solo modelli XU)

715008095

Traxter, Traxter MAX (2021 eccetto modelli ABS e HD5)

715007353

- Il migliore sistema integrato sul mercato, con ventilazione a 3 velocità e temperatura regolabile.
- Bocchettoni di ventilazione regolabili/direzionali che possono essere chiusi per concentrare il calore in aree specifiche.
- Un totale di 8 bocchettoni di ventilazione posizionati specificamente per il riscaldamento del parabrezza e degli occupanti.
- Filtro dell'aria di facile manutenzione.
- Include il vano portaoggetti sostitutivo per la sezione inferiore del cruscotto, adatto al sistema di riscaldamento.
- È consigliata la retina per vano portaoggetti del cruscotto compatibile con il sistema di riscaldamento.

Volante riscaldato

Traxter, Traxter MAX

715003837



- Robusto volante progettato per resistere al freddo trasmettendo calore direttamente alle mani.
- Ideale per la mobilità e la presa delle mani quando necessario, ad esempio per la caccia e l'agricoltura.
- Sostituisce il volante di serie.
- Questo kit comprende il volante riscaldato e un interruttore per il quadro strumenti.
- Assorbe un massimo di 45 W e 3,2 A a 13,5 V.
- Il cablaggio elettrico per accessori riscaldati (710005757) è necessario per tutti i modelli, tranne i modelli XT Cab 2020 e successivi e PRO, che richiedono il cablaggio per accessori riscaldati (715006036).
- Non compatibili con categoria T.

Paratia anteriore invernale per radiatore	Traxter, Traxter MAX (2019 e precedenti)	715005108
--	--	------------------



- Consente di ottenere temperature di riscaldamento più elevate dal sistema di sbrinamento, riscaldamento e ventilazione quando il clima è estremamente freddo.

Sedile riscaldato	Traxter, Traxter MAX	715006112
--------------------------	----------------------	------------------

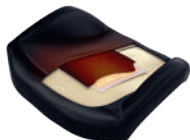

- Riscaldatore da 25 W per sella che offre il massimo comfort di guida senza brividi di freddo.
- Le impostazioni di temperatura-alta/bassa permettono di controllare il livello di riscaldamento desiderato.
- Questo kit include un riscaldatore per sedile in fibra di carbonio, un foglio in materiale espanso e un interruttore per il quadro strumenti.
- Si installa direttamente nel cuscino del sedile originale.
- Per l'installazione sui sedili anteriori è necessario il cablaggio per accessori riscaldati (710005757).
- Per l'installazione sui modelli Traxter XT Cab, PRO e Limited è necessario il cablaggio per accessori riscaldati (715006036).
- Per l'installazione sui sedili posteriori dei modelli MAX è necessario il cablaggio per accessori riscaldati (715006004).

Cablaggio per sedili riscaldati per modello MAX <i>(Immagine non disponibile)</i>	Traxter MAX	715006004
---	-------------	------------------

- Cablaggio elettrico necessario per collegare e utilizzare i sedili posteriori riscaldati.

Presca per visiera riscaldata	Traxter, Traxter MAX	715001246
--------------------------------------	----------------------	------------------



- Posizionamento strategico sul veicolo per garantire la massima libertà di movimento.
- Presca opzionale per la visiera, che permette di prevenirne l'appannamento.
- Installazione rapida e semplice.
- Vendita singola.
- Visiera riscaldata non inclusa.

Cablaggio per accessori riscaldati <i>(Immagine non disponibile)</i>	Traxter, Traxter MAX (modelli con sistema di sbrinamento, riscaldamento e ventilazione), tutti i modelli Traxter PRO	715006036
	Traxter, Traxter MAX (modelli senza sistema di sbrinamento, riscaldamento e ventilazione)	710005757

- Cablaggio elettrico necessario per collegare e azionare accessori riscaldati.
- In grado di alimentare fino a 4 accessori: 2 accessori per le mani (barra di appiglio/volante) e 2 coprisedili.

VERRICELLI E GANCI DI TRAINO

Verricelli Can-Am HD

Verricello Can-Am HD 4500	Traxter, Traxter MAX	715006416
----------------------------------	----------------------	------------------



- Maniglia della frizione dal design ergonomico.
- Ingranaggi e supporti in robusto acciaio per una coppia superiore e una maggiore durata.
- Freno automatico al 100%.
- Solenoide sigillato per la massima protezione in qualsiasi condizione meteo.
- Telecomando cablato resistente alle intemperie e interruttore sul cruscotto.
- Conformità CE.
- Capacità di trazione di 2.041 kg.
- 13,1 m di cavo in acciaio da 6,3 mm.
- Passacavo a rulli a 4 vie per impieghi gravosi.
- Per l'installazione su Traxter 2021 e precedenti è necessario il cablaggio elettrico per verricello (715007078). Per l'installazione su Traxter Base e DPS 2022 e successivi è necessario il cablaggio elettrico per verricello (715008152).

Verricello Can-Am HD 4500-S	Traxter, Traxter MAX	715006417
------------------------------------	----------------------	------------------



- Maniglia della frizione dal design ergonomico.
- Ingranaggi e supporti in robusto acciaio per una coppia superiore e una maggiore durata.
- Freno automatico al 100%.
- Solenoide sigillato per la massima protezione in qualsiasi condizione meteo.
- Telecomando cablato resistente alle intemperie e interruttore sul cruscotto.
- Capacità di trazione di 2.041 kg.
- 15,2 m di cavo sintetico da 6,35 mm.
- Passacavo a cubia in alluminio anticorrosione.
- Per l'installazione su Traxter 2021 e precedenti è necessario il cablaggio elettrico per verricello (715007078). Per l'installazione su Traxter Base e DPS 2022 e successivi è necessario il cablaggio elettrico per verricello (715008152).

Verricelli WARN⁺ VRX

Verricello WARN VRX 45

Traxter, Traxter MAX (eccetto XT Cab 2018-2019, Lone Star Edition, X mr, Limited, DPS Cab e Hunting Edition 2020 e successivi)

715006110



- Impermeabilizzazione estrema IP68 per protezione dagli agenti atmosferici.
- Robusta struttura interamente metallica.
- Finitura nera a polvere e fissaggi in acciaio inossidabile per resistenza alla corrosione.
- Nuovo robusto design della frizione basato su oltre 70 anni di know-how WARN 4 WD per il blocco del mozzo.
- Freno di sicurezza per un controllo eccezionale.
- Trasmissione planetaria a tre stadi completamente metallica, precisa e affidabile.
- Interruttore di comando sul cruscotto.
- Garanzia limitata a vita (componenti meccanici) e 3 anni di garanzia (componenti elettrici).
- Capacità di trazione di 2.041 kg.
- 15 m di cavo in acciaio da 6,3 mm.
- Passacavo a rulli.
- Per l'installazione su Traxter 2021 e precedenti è necessario il cablaggio elettrico per verricello (715007078). Per l'installazione su Traxter 2022 e successivi è necessario il cablaggio elettrico per verricello (715008152).

Verricello WARN VRX 45-S

Traxter, Traxter MAX (eccetto XT Cab 2018-2019, Lone Star Edition, X mr, Limited, DPS Cab e Hunting Edition 2020 e successivi)

715006111



- Impermeabilizzazione estrema IP68 per protezione dagli agenti atmosferici.
- Robusta struttura interamente metallica.
- Finitura nera a polvere e fissaggi in acciaio inossidabile per resistenza alla corrosione.
- Nuovo robusto design della frizione basato su oltre 70 anni di know-how WARN 4 WD per il blocco del mozzo.
- Freno di sicurezza per un controllo eccezionale.
- Trasmissione planetaria a tre stadi completamente metallica, precisa e affidabile.
- Interruttore di comando sul cruscotto.
- Garanzia limitata a vita (componenti meccanici) e 3 anni di garanzia (componenti elettrici).
- Capacità di trazione di 2.041 kg.
- 15 m di cavo sintetico da 6,3 mm.
- Passacavo a cubia in alluminio pressofuso.
- Per l'installazione su Traxter 2021 e precedenti è necessario il cablaggio elettrico per verricello (715007078). Per l'installazione su Traxter 2022 e successivi è necessario il cablaggio elettrico per verricello (715008152).

Verricello per pianale di carico

Traxter, Traxter MAX

715006355

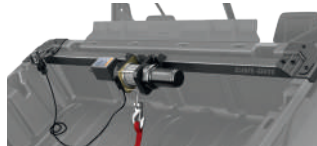

- Permette di trainare facilmente carichi pesanti sul pianale di carico.
- Ideale per la caccia, ad esempio, per caricare le prede.
- Comprende base di supporto in robusto tubolare d'acciaio da 5 cm, verricello e telecomando cablati impermeabile.
- Capacità massima di traino di 340 kg.
- Il modulo di sicurezza elettronico evita possibili danni al veicolo derivanti da carichi superiori alla portata nominale indicata dal produttore.
- Kit adattatore (715004709) necessario per l'installazione con adattatore per barra porta attrezzature.
- Per Traxter 6x6 e PRO è necessario il pianale di carico a inclinazione servoassistita.
- Non omologato CE.
- Non disponibile in Europa.

Cavo sintetico per verricello*

Con verricello WARN

715007783



- 15,2 m di cavo sintetico da 6,35 mm per verricello WARN.
- Quando si passa a un cavo sintetico è necessario il passacavo a cubia WARN per evitare di danneggiarlo o usarlo prematuramente.

*Rivolgersi al proprio concessionario per i dettagli.

Cavo sintetico per verricello*

Con verricello Can-Am HD

715006430



- 15,2 m di cavo sintetico da 6,35 mm per verricelli Can-Am HD.
- Quando si passa a un cavo sintetico è necessario il passacavo (715006426) per evitare di danneggiarlo o usarlo prematuramente.

*Rivolgersi al proprio concessionario per i dettagli.

Cavo sintetico di prolunga

715001120



- 6,35 mm di diametro, leggero, facile da utilizzare e non fa rumore nel vano di carico.
- Semplice da collegare al cavo del verricello per estenderne la lunghezza di ulteriori 15,2 m.
- Capacità di trazione di 2.041 kg con cavo singolo.

Cavo metallico sostitutivo*	Con verricello WARN	715006699
	<ul style="list-style-type: none"> • 16,8 m di cavo metallico da 6,35 mm per il kit verricello WARN. • 2.041 kg di portata. <p><i>*Rivolgersi al proprio concessionario per i dettagli.</i></p>	
Cavo metallico sostitutivo*	Con verricello Can-Am HD	705014978
	<ul style="list-style-type: none"> • 13,1 m di cavo metallico da 6,3 mm. • 2.041 kg di portata. <p><i>*Rivolgersi al proprio concessionario per i dettagli.</i></p>	
Passacavo a cubia WARN*	Con verricello WARN	715007785
	<ul style="list-style-type: none"> • Doppia verniciatura a polvere. • Necessario per utilizzare il cavo sintetico per verricello (715007783) sui verricelli WARN. • Da utilizzare solo con cavi sintetici per verricello. 	
Passacavo a cubia Can-Am HD	Con verricello Can-Am HD	715006426
	<ul style="list-style-type: none"> • Indispensabile quando si aggiorna il verricello con un cavo sintetico, questo passacavo in alluminio antiruggine evita che il cavo si impigli nei rulli e si usuri prematuramente a contatto con le guide consumate dei passacavo a rulli. • Da utilizzare solo con cavi sintetici. 	
Passacavo a rulli	Con verricello Can-Am HD	710007082
	<ul style="list-style-type: none"> • Consigliato quando si sostituisce il cavo metallico. • Robusto passacavo sostitutivo per verricelli. 	
Telecomando con cavo	Con verricello Can-Am HD	715006504
	<ul style="list-style-type: none"> • Questo kit permette di aggiungere un telecomando portatile ai veicoli equipaggiati con un verricello di serie. • Funziona insieme al mini interruttore a bilanciere. • Il telecomando e la presa di collegamento sono inclusi con il verricello Can-Am HD. • Conformità CE. 	
Telecomando senza fili	Con verricello WARN (Traxter 2019 e precedenti)	715002542
	<ul style="list-style-type: none"> • Sistema facile e veloce da installare grazie al cablaggio con antenna integrata e a tutto il materiale necessario per il montaggio. • Il telecomando consente di controllare il verricello da qualsiasi posizione entro un raggio di 15,2 m, aumentando così le opzioni di recupero a disposizione. • Tutti i componenti sono impermeabili. 	
Attacco basso per gancio di traino anteriore	Traxter, Traxter MAX	715002519
	<ul style="list-style-type: none"> • Robusto attacco per gancio di traino da 5 cm con capacità di 680 kg. • Espande e migliora la funzionalità abbinandolo all'attacco alto per gancio traino anteriore e al kit di montaggio per verricello rimovibile (è necessario riposizionare il verricello dalla posizione di montaggio standard). 	

Attacco alto per gancio di traino anteriore

Traxter, Traxter MAX (eccetto modelli Limited)

715003109

- Robusto attacco per gancio di traino da 5 cm con capacità di 680 kg.
- Non è necessario spostare il verricello dalla sua posizione originaria.

Cablaggio elettrico per verricello*(Immagine non disponibile)*

Traxter e Traxter MAX (2019 e precedenti)

715003093

Traxter, Traxter MAX (2020 e 2021)

715007078

Traxter, Traxter MAX 2022

715008152

- Necessario per installare un verricello su un Traxter non dotato di verricello installato in fabbrica.

Barra di connessione per gancio di traino anteriore e posteriore

Traxter, Traxter MAX

715008350

- Di serie con l'attacco per gancio di traino da 5 cm.
- Offre 750 kg di capacità di traino.
- Sfera del gancio traino non inclusa.
- Acciaio fucinato.
- Non compatibili con categoria T.

Tappo in gomma per attacco**705204503**

- Tappo in gomma per attacco per gancio di traino da 5 cm.

PRESTAZIONI

Semiassie Performance

Traxter e Traxter MAX (2019 e precedenti, tranne X mr, XT-P e XT CAB 2018-2019)

705402353

Traxter, Traxter MAX XT Cab 2018-2019, Lone Star Edition 2019 e precedenti

705402575

- Soluzione ad alte prestazioni, ideale per l'uso fuoristrada, con potenza e accelerazione superiori alle ruote per competizione e guida su dune e nel deserto.
- Include giunti omocineticici, asse e manicotti con geometria ottimizzata per il vostro veicolo Can-Am.

Dispositivo di blocco dei freni

Traxter, Traxter MAX

715004733

- Mantiene una pressione costante sul pedale del freno per evitare che il veicolo si muova su terreni in pendenza, senza posizionare il cambio su P (parcheggio).
- Di serie sui modelli di categoria T.

Kit molle rinforzate

Traxter (Base, DPS (HD5, HD7, HD8 e HD9), XT (HD7, HD8 e HD9) e PRO (HD8)). (Eccetto Traxter MAX, 6x6 e Traxter PRO).

715005084

- Questo set di molle per impieghi gravosi rende più rigide le sospensioni.
- Perfetto per ridurre l'abbassamento totale del veicolo in caso di forti sollecitazioni: carichi pesanti e traino o per lo sgombero della neve.
- Kit completo con 4 molle.
- Non compatibile con modelli Traxter HD5, XT CAB, Mossy Oak Edition e X mr, Traxter MAX.

Kit generatore da 850 W

Traxter, Traxter MAX (2020 e successivi
eccetto HD5 e HD7)

715007122



- Aumenta la potenza del generatore a 850 W.
- Include rotore, statore e regolatore.

Kit di emergenza

Traxter, Traxter MAX

715006102



- Questo kit di emergenza completo mette a disposizione tutte le attrezzature e il materiale essenziali per affrontare la maggior parte degli imprevisti che gli appassionati di powersport possono incontrare.
- Comprende: cavi di avviamento, compressore d'aria, kit di riparazione pneumatici, kit di pronto soccorso, cinghia con cricchetto, nastro adesivo, cinghia di traino da 1.500 kg, fascette, panni.

Prese d'aria e scarico

Kit snorkel

Traxter, Traxter MAX (eccetto Traxter HD5,
HD7 e Traxter PRO)

715003727



- Permette di sollevare le prese d'aria del motore e della CVT, così il veicolo può attraversare acqua o fango senza aspirarli nel motore.
- Non compatibile con griglie protettive per lunotto, accessori Gear Rail, roll-bar DragonFire per pianale di carico e kit tergicristalli e lavavetri per parabrezza.
- È disponibile il kit di estensione per snorkel per portare aspirazione e scarico della CVT al livello del tettuccio.
- Per l'installazione sui modelli 2017 e precedenti sono necessari il kit snorkel (715004414) e la scatola del filtro dell'aria sigillata (707801033).
- Di serie sui modelli Traxter X mr.

Estensioni per snorkel

Traxter, Traxter MAX

715004415



- Estende il kit snorkel per portare la presa d'aria del motore e della CVT al livello del tettuccio.
- Conferiscono un look ancora più aggressivo al veicolo e contribuiscono a mantenere le prese d'aria libere da fango, neve, polvere, ecc. nelle condizioni di guida più estreme.
- Non compatibili con tutti i pannelli e i lunotti posteriori, luce per vano di carico posteriore e videocamera posteriore montata sul tettuccio.
- È necessario il kit snorkel (715003727), eccetto per i modelli X mr.

Adattatore per kit snorkel

(Immagine non disponibile)

Traxter e Traxter MAX 2017 e precedenti

715004414

- Necessario per l'installazione del kit snorkel (715003727) sui modelli Traxter 2017 e precedenti.
- Comprende il parafiamma posteriore per kit snorkel e tutto il materiale necessario per l'installazione.
- Di serie sui modelli Traxter 2018 e successivi.

Scatola filtro aria sigillata

(Immagine non disponibile)

Traxter e Traxter MAX 2017 e precedenti

707801033

- Necessaria per l'installazione del kit snorkel (715003727) sui modelli Traxter e Traxter MAX 2017 e precedenti.
- Di serie sui modelli Traxter 2018 e successivi.

Prefiltro snorkel

Traxter, Traxter MAX (eccetto Traxter PRO)

715005597



- Prefiltro specifico per snorkel.
- Assicura una protezione supplementare per il motore in condizioni di guida difficili.
- Permette di mantenere più pulito il filtro dell'aria.
- Il filtro blocca le particelle con granulometria superiore a 0,13 mm.
- Necessario per mantenere la garanzia del veicolo quando vengono montati i cingoli per l'utilizzo invernale.
- Per modelli Traxter e Traxter HD10 2020 e successivi: sostituire l'aspirazione della CVT del kit snorkel con il kit di riposizionamento CVT 715008651 o 703501211.

Prefiltro per presa d'aria

Traxter (eccetto i modelli X mr), Traxter MAX

715003483



- Assicura una protezione supplementare per il motore in condizioni di guida difficili.
- Permette di mantenere più pulito il filtro dell'aria.
- Il filtro blocca le particelle con granulometria superiore a 0,19 mm.
- Facile installazione senza utensili.
- Necessario per mantenere la garanzia del veicolo quando vengono montati i cingoli.
- Necessario per l'installazione dei sistemi cingolati Apache e Backcountry.
- Non compatibile con il kit snorkel.

Filtro dell'aria in schiuma Twin AIR†

Traxter, Traxter MAX

715003630



- La scelta migliore per le condizioni più gravose.
- Schiuma filtrante multistadio a olio per una capacità superiore di ritenzione della polvere senza limitare il flusso d'aria.
- Lavabile e riutilizzabile.

NUOVO kit per riposizionamento presa d'aria CVT

Traxter, Traxter MAX (senza kit Snorkel)

703501210

Traxter, Traxter MAX (modelli X mr o modelli con kit Snorkel)

703501211**



- Il kit di riposizionamento della presa d'aria della CVT è **NECESSARIO** per i modelli Traxter HD10 e Traxter dal 2020 al 2022 e per alcuni del 2023* dotati di cingoli e utilizzati sulla neve e altamente raccomandato per gli altri modelli.
- Questo kit è venduto separatamente.

**Fornito di fabbrica su alcuni MY23, ispezionare il veicolo per confermare.*

Necessario per tutti i modelli Traxter HD10 e Traxter MY20 e successivi dotati di snorkel.

***Una volta installato, riposiziona temporaneamente la presa d'aria della CVT nella posizione standard di fabbrica.*

SISTEMI CINGOLATI APACHE

Cingoli invernali

Garanzia limitata*

Kit di cingoli Apache Backcountry LT

Traxter, Traxter MAX (eccetto 6x6)

715005891



- Cingoli progettati per offrire le migliori prestazioni sulla neve del mercato con un livello di galleggiamento e di trazione ineguagliati sulla superficie innevata.
- Area di contatto più ampia del 37% rispetto al sistema Apache 360 LT.
- L'altezza da terra aumentata di ben 18 cm consente di mantenere il veicolo sopra la neve.
- Design delle guide ispirato alle motoslitte leggere.
- Disegno aggressivo dei cingoli, con tasselli alti 5 cm per una trazione ottimale sulla neve.
- Sono necessari il kit di montaggio per Apache Backcountry LT, il modulo DPS per sistemi cingolati e il prefiltro per motore, venduti separatamente.

- Il kit di riposizionamento della presa d'aria della CVT è **NECESSARIO** per i modelli Traxter HD10 e Traxter dal 2020 al 2022 e per alcuni del 2023* dotati di cingoli e altamente raccomandato per gli altri modelli. Questo kit è venduto separatamente.
- Solo per uso invernale.
- L'installazione dei cingoli modifica la larghezza e la lunghezza del veicolo.
- Consente di ottimizzare il sistema cingolato aggiungendo rulli di scorrimento, guide con inserti in Vespel e guide raschia ghiaccio.

**Fornito di fabbrica su alcuni MY23, ispezionare il veicolo per confermare.*

Necessario per tutti i modelli Traxter HD10 e Traxter MY20 e successivi dotati di snorkel.

L'installazione di alcuni accessori visualizzati può influire sulla conformità del veicolo ad alcune regolamentazioni. Per informazioni, consulta il concessionario locale.

Kit di montaggio Apache Backcountry LT

(Immagine non disponibile)

Per integrazione, compatibilità e requisiti, consultare la tabella seguente.

715005888

715005493

715006196

- Necessario per l'installazione del sistema cingolato Apache Backcountry LT.
- Sono necessari modulo DPS e prefiltro motore, venduti separatamente.
- Il kit di riposizionamento della presa d'aria della CVT è **NECESSARIO** per i modelli Traxter e Traxter HD10 dal 2020 al 2022 e per alcuni del 2023* dotati di cingoli e altamente raccomandato per gli altri modelli. Questo kit è venduto separatamente.

**Fornito di fabbrica su alcuni MY23, ispezionare il veicolo per confermare.*

Necessario per tutti i modelli Traxter e Traxter HD10 MY20 e successivi dotati di snorkel.

L'installazione di alcuni accessori visualizzati può influire sulla conformità del veicolo ad alcune regolamentazioni. Per informazioni, consulta il concessionario locale.

Raschiaghiaccio per guide

Sistemi cingolati Apache Backcountry e Backcountry LT

860201728



- Offrono ulteriore lubrificazione in caso di ghiaccio e condizioni estreme e prolungano la durata delle guide.
- Piccoli e leggeri: si installano sulle guide.
- Progettati per espandersi tramite molla, per evitare danni in retromarcia.
- Facile stoccaggio quando non utilizzati.

Kit ruote aggiuntive

Kit di ruote Apache Backcountry LT

715006293



- Kit di ruote aggiuntive per cingoli posteriori Backcountry LT.
- Riduce la resistenza alla trazione e al rotolamento con neve compatta o durante il trasporto di carichi più pesanti.
- Prolunga la durata delle guide in condizioni di neve compatta.
- Include due ruote, albero trasversale e dispositivi di montaggio per kit per la manutenzione di un angolo del cingolo.
- Possono essere installati fino a due kit per cingolo posteriore.

*La garanzia limitata è soggetta alle esclusioni, alle limitazioni di responsabilità e a tutti gli altri termini e condizioni della garanzia limitata standard di BRP.

Guida all'installazione dei cingoli Apache Backcountry LT

Model Year / Modello	Lunghezza	Cingolo	Supporto per cingoli	Modulo DPS per sistemi cingolati	Prefiltro CVT	Prefiltro motore
2019 e precedenti	Traxter Base, DPS, XT, XT Cab 2017 e Hunting Edition, XT-P	157 cm	715005888			
2019 e precedenti	Traxter XT Cab 2018-2019, Lone Star Edition e X mr	170 cm	715006196			
2020 e successivi	Traxter Base, DPS (HD5, HD7, HD8, HD9), DPS (HD10 T-cat 2020), XT (HD8, HD9), PRO T-cat 2020 (HD8, HD10), XU (HD7 T-cat)	157 cm	715005888			
2020 e successivi	Traxter DPS (HD10), XT (HD10), XT-P, PRO DPS, PRO XU, XU (HD10 T-cat) 2021 e successivi, XU (HD9 T-cat)	163 cm	715005891	715005493	715007338 703501210 (senza kit Snorkel) 703501211 (con kit Snorkel)	715005597 (con kit Snorkel) 715003483 (senza kit Snorkel)
2020-2022	Traxter XT Cab, XT Cab Limited, Hunting Edition, Lone Star Edition, X mr, PRO Limited, PRO Lone Star	170 cm		715006196		
2023 e successivi	Traxter XT Cab, XT Cab Limited, Hunting Edition, Lone Star Edition, X mr, PRO Limited, PRO Lone Star	170 cm		715005493		
2024	Traxter HD7	157 cm	715005888	715006266		

Sistemi cingolati per tutto l'anno

Garanzia limitata*

Sistema cingolato Apache 360 LT	Traxter, Traxter MAX (eccetto 6x6)	715005103
--	------------------------------------	------------------



- Cingoli polifunzionali progettati per sostenere carichi pesanti e adattarsi alla maggior parte dei veicoli fuoristrada Can-Am.
- Area di contatto regolabile per ottimizzare le prestazioni su superfici impegnative.
- Area di contatto più ampia dal 7 al 9% rispetto al sistema Apache 360.
- Altezza media da terra di 41 cm. Tasselli alti 2,5 cm davanti e 3,2 cm dietro.
- Conformità CE.
- Sono necessari il kit di montaggio per Apache 360 LT, il modulo DPS per sistemi cingolati e il prefiltro per motore, venduti separatamente.

L'installazione di alcuni accessori visualizzati può influire sulla conformità del veicolo ad alcune regolamentazioni. Per informazioni, consulta il concessionario locale.

- Il kit di riposizionamento della presa d'aria della CVT è **NECESSARIO** per i modelli HD10 Traxter e Traxter HD10 dal 2020 al 2022 e per alcuni del 2023* dotati di cingoli e utilizzati sulla neve e altamente raccomandato per gli altri modelli. Questo kit è venduto separatamente.

**Fornito di fabbrica su alcuni MY23, ispezionare il veicolo per confermare.*

Necessario per tutti i modelli Traxter e Traxter HD10 MY20 e successivi dotati di snorkel.

Kit di montaggio per Apache 360 LT

(Immagine non disponibile)

Per integrazione, compatibilità e requisiti, consultare la tabella seguente.

715004832
715004831
715005492

- Necessario per l'installazione del sistema cingolato Apache 360 LT.
- Modulo DPS e prefiltro motore non inclusi.
- Il kit di riposizionamento della presa d'aria della CVT è **NECESSARIO** per i modelli HD10 Traxter e Traxter HD10 dal 2020 al 2022 e per alcuni del 2023* dotati di cingoli e utilizzati sulla neve e altamente raccomandato per gli altri modelli.

L'installazione di alcuni accessori visualizzati può influire sulla conformità del veicolo ad alcune regolamentazioni. Per informazioni, consulta il concessionario locale.

- Questo kit è venduto separatamente

**Fornito di fabbrica su alcuni MY23, ispezionare il veicolo per confermare.*

Necessario per tutti i modelli Traxter e Traxter HD10 MY20 e successivi dotati di snorkel.

Modulo DPS per sistemi cingolati

(Immagine non disponibile)

715007338

- Un innovativo modulo DPS che garantisce la massima precisione del tachimetro e un'assistenza alla sterzata ottimizzata, massimizzando il controllo e la facilità di guida con i cingoli.
- Necessario per l'installazione dei sistemi cingolati Apache e Backcountry.

L'installazione di alcuni accessori visualizzati può influire sulla conformità del veicolo ad alcune regolamentazioni. Per informazioni, consulta il concessionario locale.

*La garanzia limitata è soggetta alle esclusioni, alle limitazioni di responsabilità e a tutti gli altri termini e condizioni della garanzia limitata standard di BRP.

Guida all'installazione dei cingoli Apache 360 LT

Model Year / Modello		Lunghezza	Cingolo	Supporto per cingoli	Modulo DPS per sistemi cingolati	Prefiltro CVT	Prefiltro motore
2019 e precedenti	Traxter Base, DPS, XT, XT Cab 2017 e Hunting Edition, XT-P	157 cm	715005103	715004831	715007338	703501210 (senza kit Snorkel) 703501211 (con kit Snorkel)	715005597 (con kit Snorkel) 715003483 (senza kit Snorkel)
2019 e precedenti	Traxter XT Cab 2018-2019, Lone Star Edition e X mr	163 cm		715004832			
2020 e successivi	Traxter Base, DPS (HD5, HD7, HD8, HD9), DPS (HD10 T-cat 2020), XT (HD8, HD9), PRO T-cat 2020 (HD8, HD10), XU (HD7 T-cat)	157 cm		715004831			
2020 e successivi	Traxter DPS (HD10), XT (HD10), XT-P, PRO DPS, PRO XU, XU (HD10 T-cat) 2021 e successivi, XU (HD9 T-cat)	163 cm		715005492			
2020-2022	Traxter XT Cab, XT Cab Limited, Hunting Edition, Lone Star Edition, X mr, PRO Limited, PRO Lone Star	170 cm		715004832			
2023 e successivi	Traxter XT Cab, XT Cab Limited, Hunting Edition, Lone Star Edition, X mr, PRO Limited, PRO Lone Star	170 cm		715005492			
2024	Traxter HD7	157 cm		715004831			

SGOMBRANEVE PROMOUNT

Kit sgombraneve Can-Am ProMount Flex2

Kit sgombraneve Can-Am ProMount Flex2 con lama da 183 cm

Traxter, Traxter MAX

715008170



- Questi kit comprendono:
 - Lama Can-Am ProMount Flex2
 - Telaio di spinta con sistema di aggancio rapido
 - Piastra di montaggio

Lame Can-Am ProMount Flex2

Lama Can-Am ProMount Flex2 da 168 cm

Adatta al telaio di spinta ProMount

715006265



- Lama sgombraneve in UHMWPE, materiale flessibile e in grado di assorbire gli urti, che protegge lo sgombraneve da eventuali danni in caso di urti accidentali.
- Bordo lama sostituibile.
- Perno di grandi dimensioni, progettato per un'agevole rotazione della lama, così da eliminare l'accumulo di neve nel punto di articolazione del perno.
- Il design della lama favorisce il rotolamento di neve con qualsiasi angolazione.
- Sgombrava una fascia larga 152 cm quando lo sgombraneve è completamente angolato.
- Lama alta 43 cm.
- Compatibile con tutti gli accessori per lama Can-Am ProMount per una versatilità ancora maggiore.

Lama Can-Am ProMount Flex2 da 183 cm

Adatta al telaio di spinta ProMount

715004485



- Lama sgombraneve in UHMWPE, materiale flessibile e in grado di assorbire gli urti, che protegge lo sgombraneve da eventuali danni in caso di urti accidentali.
- Bordo lama sostituibile.
- Perno di grandi dimensioni, progettato per un'agevole rotazione della lama, così da eliminare l'accumulo di neve nel punto di articolazione del perno.
- Il design della lama favorisce il rotolamento di neve con qualsiasi angolazione.
- Sgombrava una fascia larga 168 cm quando completamente angolata.
- Lama alta 43 cm.
- Compatibile con tutti gli accessori per lama Can-Am ProMount per una versatilità ancora maggiore.

Kit sgombraneve in acciaio Can-Am ProMount

Kit sgombraneve Can-Am ProMount Steel con lama da 183 cm

Traxter, Traxter MAX

■ 715008172 · Nero
■ 715008171 · Giallo



- Questi kit comprendono:
 - Lama in acciaio Can-Am ProMount
 - Telaio di spinta con sistema di aggancio rapido
 - Piastra di montaggio

Lame in acciaio Can-Am ProMount

Lama Can-Am ProMount da 168 cm in acciaio

Adatta al telaio di spinta ProMount

■ 715006337 · Nero
■ 715006338 · Giallo



- Lama sgombraneve in acciaio calibro 12.
- Bordo lama sostituibile.
- Perno di grandi dimensioni, progettato per un'agevole rotazione della lama, così da eliminare l'accumulo di neve nel punto di articolazione del perno.
- Il design della lama favorisce il rotolamento di neve con qualsiasi angolazione.
- Sgombrava una fascia larga 152 cm quando lo sgombraneve è completamente angolato.
- Lama alta 43 cm.
- Compatibile con tutti gli accessori per lama Can-Am ProMount per una versatilità ancora maggiore.
- Non compatibile con braccio ad A anteriore S3 rialzato.

Lama Can-Am ProMount in acciaio da 183 cm

Adatta al telaio di spinta ProMount

■ 715004474 · Nero
■ 715006021 · Giallo



- Lama sgombraneve in acciaio calibro 12.
- Bordo lama sostituibile.
- Perno di grandi dimensioni, progettato per un'agevole rotazione della lama, così da eliminare l'accumulo di neve nel punto di articolazione del perno.
- Il design della lama favorisce il rotolamento di neve con qualsiasi angolazione.
- Sgombrava una fascia larga 168 cm quando completamente angolata.
- Lama alta 43 cm.
- Compatibile con tutti gli accessori per lama Can-Am ProMount per una versatilità ancora maggiore.
- Non compatibile con braccio ad A anteriore S3 rialzato.

Kit sgombraneve ProMount – Tabelle di riferimento

	168 cm, acciaio, nero	168 cm, acciaio, giallo	168 cm, Flex2	183 cm, acciaio, nero	183 cm, acciaio, giallo	183 cm, Flex2
Kit sgombraneve	–	–	–	715008172	715008171	715008170
Lama	715006337	715006338	715006265	715004474	715006021	715004485
Telaio di spinta	715008116	715008116	715008116	715008116	715008116	715008116
Piastra di montaggio	715007745	715007745	715007745	715007745	715007745	715007745

Sgombraneve inclinati Can-Am ProMount

Lama fissa a una via Can-Am ProMount da 168 cm in acciaio

Adatta al telaio di spinta ProMount

715007263



- Semplifica il lavoro con gli strumenti giusti, libera lunghi vialetti e semplifica il compito allontanando ulteriormente la neve.
- L'estremità alata dello sgombraneve è alta 67 cm e si assottiglia fino a 41 cm.

- Sgombraneve fisso ad una via "con ali", progettato per lanciare la neve più in alto.
- L'aletta in gomma (715007299), progettata per proteggere il conducente dalla neve, è disponibile come accessorio (venduta separatamente).
- Marchio Can-Am.

Lama Can-Am ProMount da 183 cm in acciaio fissa a una via

Adatta al telaio di spinta ProMount

715007264



- Semplifica il lavoro con gli strumenti giusti, libera lunghi vialetti e semplifica il compito allontanando ulteriormente la neve.
- L'estremità alata dello sgombraneve è alta 67 cm e si assottiglia fino a 41 cm.

- Sgombraneve fisso ad una via "con ali", progettato per lanciare la neve più in alto.
- L'aletta in gomma (715007299), progettata per proteggere il conducente dalla neve, è disponibile come accessorio (venduta separatamente).
- Marchio Can-Am.

Accessori per sgombraneve Can-Am ProMount

Indicatori di ingombro per Can-Am ProMount

Traxter, Traxter MAX

715004206



- Aiutano a individuare le estremità dello sgombraneve.
- Altezza: 60 cm.
- Vendita in coppia.
- Compatibili con le lame in acciaio Can-Am ProMount e Flex2 con o senza estensioni (eccetto le lame Can-Am ProMount in acciaio da 137 cm).

Bordo lama in plastica Can-Am ProMount da 168 cm

Traxter, Traxter MAX

715004482

Bordo lama in plastica Can-Am ProMount da 183 cm

Traxter, Traxter MAX

715004483



- Aiuta a prevenire graffi su passi carrai lisci e superfici delicate.

Paratie laterali per Can-Am ProMount

Traxter, Traxter MAX

715006258



- Aiutano a trattenere la neve nello sgombraneve.
- Dimensioni: 43,2 cm x 33 cm.
- Vendita in coppia.
- Compatibili con le lame in acciaio Can-Am ProMount e Flex2 con o senza estensioni (eccetto le lame Can-Am ProMount in acciaio da 137 cm).

Estensioni per lama Can-Am ProMount

Traxter, Traxter MAX

■ **715004205** · Nero
■ **715005319** · Giallo



- 8 cm in più per lato.
- Compatibili con le lame Can-Am ProMount (eccetto le lame Can-Am ProMount in acciaio da 137 cm).
- È possibile installare un bordo lama più lungo per estendere ulteriormente la maggiore lunghezza già offerta dalle estensioni.
- Compatibili con le lame Can-Am ProMount in acciaio e Flex2 (tranne le lame Can-Am ProMount in acciaio da 137 cm).

Lama di trascinamento all'indietro

(Immagine non disponibile)

Sgombraneve ProMount (152 cm e superiore)

715007794

- Raschiatore snodato in acciaio da 6 mm.
- Si solleva quando il veicolo si muove in avanti per non intaccare il raschiamento.
- Maggiore capacità di trazione della neve.
- Raschiatura più aggressiva in modalità inversa.
- Solleva il raschietto da terra in modo da raschiare in modo uniforme.
- Regolabile in lunghezza per compatibilità con lame da 152 cm, 168 cm e 183 cm.
- Compatibile con lame ProMount (Flex e acciaio).

Telaio di spinta Can-Am ProMount con sistema di aggancio rapido

Traxter, Traxter MAX

715008116



- Robusto tubolare in acciaio progettato per resistere all'utilizzo più intenso.
- Il telaio a montaggio intermedio fornisce la massima forza di spinta e trazione.
- È progettato per la massima altezza di sollevamento dello sgombraneve.
- Offre un sistema di aggancio rapido autoallineante, un semplice pedale di sgancio e un'impugnatura ergonomica per la regolazione dell'angolazione dello sgombraneve.
- È consigliato l'interruttore di fine corsa per sgombraneve per prolungare la durata del cavo del verricello.
- Per l'installazione è necessaria la piastra di montaggio Can-Am ProMount.
- Lama orientabile a sinistra o a destra, in cinque posizioni.
- Perno di grandi dimensioni progettato per un'agevole rotazione delle lame per eliminare l'accumulo di sporcizia e neve nel punto di rotazione del perno.

Estensione per telaio di spinta Can-Am ProMount

Traxter, Traxter MAX

715006257

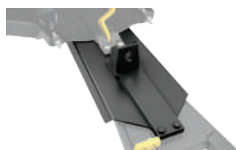

- Estensione di 30 cm del telaio di spinta, necessaria quando si installa lo sgombraneve con i sistemi cingolati Apache.

Piastra di montaggio Can-Am ProMount

Traxter, Traxter MAX (2021 e precedenti)

715007743



- È necessario installare il telaio di spinta Can-Am ProMount con sistema di aggancio rapido.
- Piastra di montaggio di precisione progettata per restare installata tutto l'anno senza compromettere l'altezza da terra.
- Fornita di passacavo a rulli per sgombraneve.
- Non compatibile con braccio ad A anteriore S3 rialzato (715003784).

Piastra di montaggio Can-Am ProMount

Traxter, Traxter MAX (2022 e successivi)

715007745



- È necessario installare il telaio di spinta Can-Am ProMount con sistema di aggancio rapido.
- Piastra di montaggio di precisione progettata per restare installata tutto l'anno senza compromettere l'altezza da terra.
- Fornita di passacavo a rulli per sgombraneve.
- Non compatibile con braccio ad A anteriore S3 rialzato (715003784).

Sistema di angolatura sgombraneve Can-Am ProMount

Traxter, Traxter MAX

715009241



- Converte il sistema sgombraneve in un'unità di facile controllo dal posto di guida.
- Grazie al joystick in dotazione, consente di controllare i movimenti su/giù e destra/sinistra dello sgombraneve.
- Basta una sola mano per controllare tutti i movimenti sgombraneve, così da concentrarsi meglio sul lavoro da svolgere.
- Compatibile con telaio di spinta e lama ProMount per SxS.
- Non compatibile con i sistemi cingolati Apache Backcountry LT.
- L'estensione del telaio di spinta (715006257) è necessaria per l'installazione con il paraurti anteriore Rancher.
- Verricello e sgombraneve venduti separatamente.

Interruttore di fine corsa per sgombraneve ProMount

(Immagine non disponibile)

Traxter, Traxter MAX

715006259

- Permette di tenere sotto controllo la tensione del cavo quando si solleva lo sgombraneve.
- Evita danni al verricello, al telaio di spinta dello sgombraneve e al veicolo.
- Sensore riposizionato per altezza di sollevamento ottimale.

Passacavo a rulli per sgombraneve

Traxter, Traxter MAX

715001223



- Passacavo a rullo cilindrico.
- Il rullo inferiore di diametro maggiore riduce il consumo del cavo nelle applicazioni di sgombero neve.
- Compatibile con tutti gli sgombraneve ProMount.

Sistema sgombraneve Super-Duty

Kit sgombraneve SuperDuty con lama da 183 cm

Traxter, Traxter MAX

715003416



- Sistema spazzaneve completo con sollevamento e inclinazione manuali.
- Lama ultra-resistente da 183 cm in acciaio calibro 12 con rinforzi integrati e robusto telaio tubolare di spinta per affrontare i lavori più impegnativi.
- Richiede un verricello per il sollevamento e l'abbassamento.
- Pratico sistema di attacco per installazione e rimozione facili e veloci.
- Il sistema di montaggio anteriore consente un sollevamento minimo di 28 cm.

Questo kit comprende:

- Sgombraneve Super-Duty da 183 cm.
- Telaio di spinta per sgombraneve Super-Duty.
- Kit di montaggio per sgombraneve Super-Duty.

Kit idraulico di angolazione per sgombraneve Super-Duty

Traxter, Traxter MAX (2019 e precedenti)

715002840

Traxter, Traxter MAX (2020 e successivi)

715006038

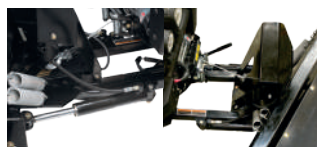

- Consente di controllare con facilità lo sgombraneve (su/giù e destra/sinistra).
- Pre-assemblato, dotato di tutto il necessario per trasformare lo sgombraneve Super-Duty in un'unità facile da controllare dal posto di comando.
- Basta una sola mano per controllare con il joystick in dotazione tutti i movimenti dello sgombraneve, consentendo di concentrarsi sulle attività dello sgombraneve.
- Con questo kit per uso professionale, sarà possibile movimentare la neve per tutto l'inverno.
- Verricello e sgombraneve venduti separatamente.

Estensione per telaio di spinta Super-Duty

(Immagine non disponibile)

Sgombraneve Super-Duty

715001221

- Estensione che permette di utilizzare lo sgombraneve Super-Duty con il sistema cingolato Apache 360 LT.
- Completa di interruttore magnetico per sgombraneve e puleggia per sgombraneve.
- Richiede paraurti anteriore o barra porta accessori anteriore per l'installazione.

Estensioni lama sgombraneve

Sgombraneve Super-Duty

715001217



- Estensioni laterali per espandere la lama dello sgombraneve di 15 cm su ciascun lato.
- Comprendono deflettori in gomma per le estensioni.
- Vendita in coppia.

Indicatori di ingombro per sgombraneve

(Immagine non disponibile)

Sgombraneve Super-Duty

715001216

- Per una visualizzazione più accurata della larghezza dello sgombraneve.
- Consente di lavorare a distanza più ravvicinata attorno agli oggetti.

Paratia laterale per sgombraneve

(Immagine non disponibile)

Sgombraneve Super-Duty

715001218

- Aiuta a trattenere con sicurezza la neve nello sgombraneve.
- Consente di aprire un passaggio più netto.
- Vendita singola.

Deflettore in gomma per sgombraneve

(Immagine non disponibile)

Sgombraneve Super-Duty

715001219

- Protegge il pilota dalla neve e migliora il rotolamento della neve davanti allo sgombraneve.

Puleggia per sgombraneve

(Immagine non disponibile)

Sgombraneve Super-Duty

715002042

- Utilizzabile con lo sgombraneve Super-Duty.
- Aumenta l'efficienza del verricello.
- Richiede il paraurti anteriore XT.

Interruttore magnetico per sgombraneve

(Immagine non disponibile)

Sgombraneve Super-Duty

715001995

- Interruttore magnetico che arresta il verricello per impedire il danneggiamento di cavo, verricello e telaio.
- Utilizzabile con lo sgombraneve Super-Duty.

TELI PROTETTIVI E COMPONENTI AGGIUNTIVI

Telo da rimorchio

Traxter, Traxter 6x6, Traxter PRO

715004453

Traxter MAX

715004454



- Robusta tela in poliestere tinto in massa, resistente ai raggi UV.
- La morbida fodera interna protegge dall'abrasione il parabrezza e i pannelli colorati.
- Tutte le aree soggette ad abrasione sono rinforzate con un doppio strato di tela.
- Questo telo da rimorchio resistente alle intemperie protegge il veicolo durante il rimessaggio e il trasporto.
- Apertura in corrispondenza del tappo del serbatoio del carburante.
- Installazione rapida e semplice.
- Progettato per adattarsi perfettamente al veicolo con o senza accessori Can-Am installati.
- Non utilizzabile con il portapacchi Adventure per tettuccio (715003870).

Cinghie di fissaggio con cricchetto avvitabili¹ e retrattili

295101072



- Ideali per trasportare il vostro veicolo o fissare il carico.
- Si montano facilmente: possono essere fissate a qualsiasi superficie piana (ad esempio, al pianale o al telaio del rimorchio).
- Cinghia di fissaggio da 2,5 cm x 1,8 m con robusta cucitura che garantisce una resistenza ai carichi di lavoro di 226 kg e carico di rottura di 680 kg.
- Il pratico pulsante di avvolgimento allenta, avvolge e ripone automaticamente la cinghia, mentre il cricchetto tende la cinghia per fissare il veicolo o il carico in posizione.
- La maniglia in gomma del cricchetto assicura una presa salda e il gancio è rivestito in vinile per proteggere qualsiasi superficie a cui viene agganciato.
- Vendita in coppia.

Cinghie di fissaggio con cricchetto

715008309 · Nero/Grigio



- Capacità di carico garantita di 181 kg.
- Cinghia da 2,5 cm x 3 m con loghi Sea-Doo, Ski-Doo e Can-Am.
- Cricchetto Deluxe con impugnatura in gomma.
- Ganci ad S rivestiti.
- Confezione da 2 pezzi.

Cinghie di fissaggio con cricchetto per impieghi gravosi

715008308



- Capacità di carico garantita di 454 kg.
- Cinghia da 38 mm x 1,8 m con marchi BRP.
- Cricchetto Deluxe con impugnatura in gomma.
- Ganci clip verniciati neri.
- Rete da 300 mm inclusa.
- Confezione da due pezzi.



CAN-AM MAVERICK

CAN-AM MAVERICK

ACCESSORI

Tettucci	55
Carenatura flessibile per abitacolo	56
Parabrezza e protezioni antivento	56
Specchietti	58
Porte	59
Accessori sedile	60
Piastre salvatelaio in HMWPE	61
Paraurti e protezioni	62
LinQ: Sistema di carico di facile installazione e rimozione	65
Portapacchi e Bauli	69
Illuminazione	71
Impianti audio e sistemi di comunicazione	75
Accessori elettrici ed elettronici	76
Verricelli e ganci di traino	78
Performance	80
Sistemi cingolati Apache	83
Sgombraneve ProMount	85
Teli e trasporto	88



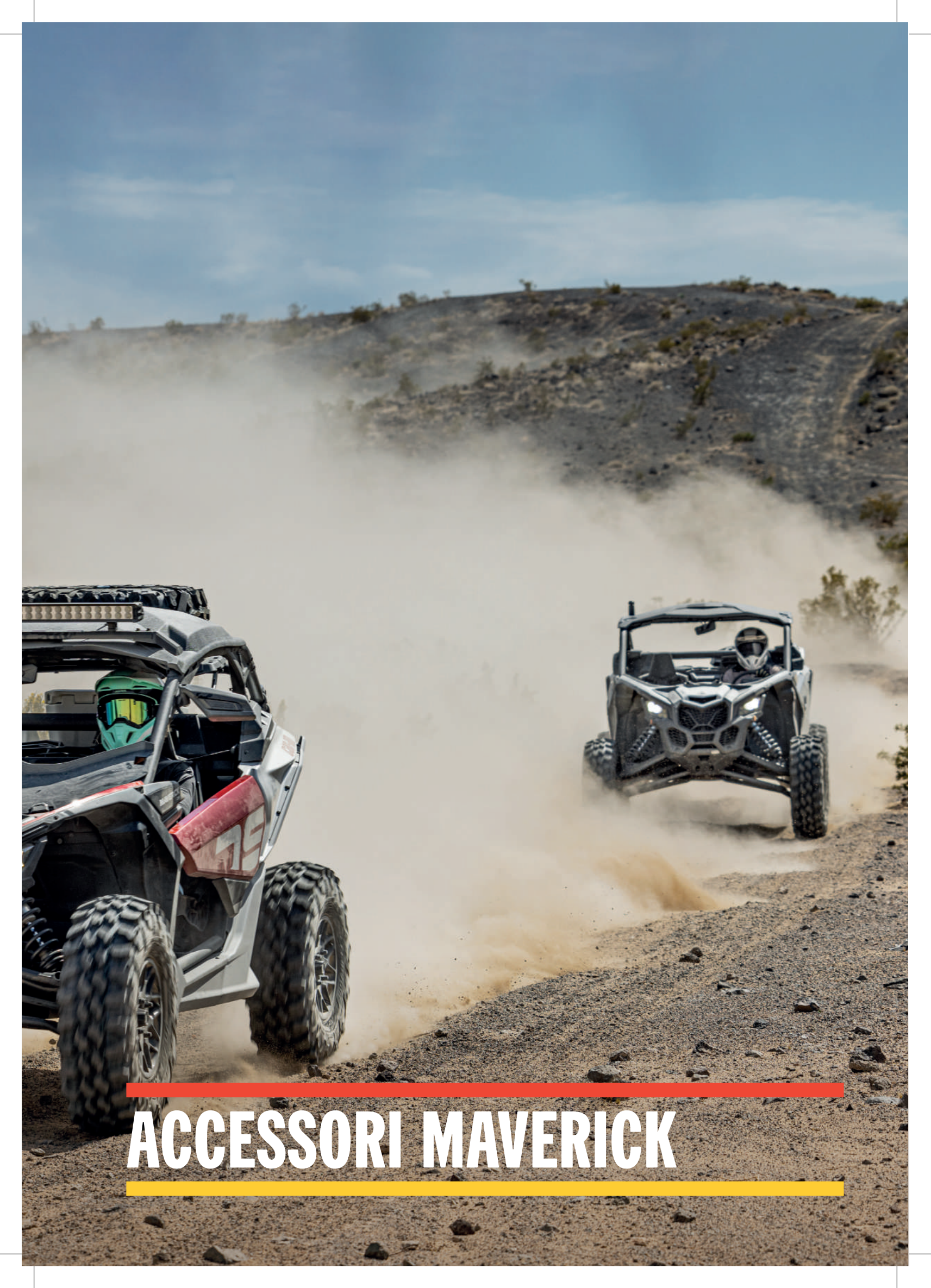

ACCESSORI MAVERICK

PACCHETTI PER FAR DI TUTTO. I PACCHETTI MAVERICK.







PASSO 1: SCEGLI IL TUO PACCHETTO ESSENZIALE

		Maverick	Maverick MAX
DI BASE	Tettuccio sportivo	715005521	715003750
	Mezzo parabrezza fumé	715004291	715004291
	Frangivento posteriore	715006701	715006701
	Specchietti laterali Rally	715005262	715005262
	Pannelli inferiori per porte anteriori	715002903	715002903
	Pannelli inferiori per porte posteriori	N/D	715003751
AVANZATO	Supporto per dispositivi elettronici	715002874	715002874
	Borsa per schienale	715004277	715004277
	Bauletto isothermico LinQ da 30 L	715004778	715004778
MASSIMO	Specchietto retrovisore e monitor telecamera	715009410	715009410
	Paraurti anteriore pre-runner	715002878	715002878
	Modanature parafrangolo	715002973	715002973
	Kit di utensili LinQ	715006829	715006829
	Portapacchi Adventure per tettuccio	715006225	715003868

PASSO 2: SCEGLI IL TUO PACCHETTO AGGIUNTIVO

		Maverick	Maverick MAX
AUDIO	Tettuccio audio Can-Am	715007130	715006709
	Kit di apertura tettuccio Audio Can-Am	715007131	715007131
	Subwoofer Can-Am	715004956	715004956
	Kit amplificatore Can-Am	715007227	715007227
LIGHT	Barra di supporto per luci	715003529	715003529
	Cavo di alimentazione luci	715007117	715007117
	Barra di luci LED Baja Designs OnX6 Arc da 102 cm	710006818	710006818
	Luci posteriori	715009887	715009887
PILOTA	Cinture di sicurezza a 4 punti di attacco (pilota)	715005021	715005021
	Cinture di sicurezza a 4 punti di attacco (passeggero)	715005022	715005022
	Supporto per estintore Lonestar Racing	715007320	715007320
BORSE PER ABITACOLO	Borsa per tettuccio	715004275	715004275
	Borse per parte superiore porta	715004276	715004276
	Borse per pannelli porta inferiori	715004355	715004355
	Borsa anteriore	N/D	715004888

TETTUCCI

Tettuccio sportivo	Maverick Maverick MAX	715005521 715003750
	<ul style="list-style-type: none"> • Polipropilene antiurto stampato a iniezione. • Eccellente protezione dalle intemperie. • Garantisce un'eccellente visibilità in discesa. • Compatibile con il parabrezza. • Di serie sui modelli X rs. • Installazione e rimozione facili e senza attrezzi con sistema di fissaggio rapido e fascette in Velcro. 	
Kit modulo tettuccio ProVent	Maverick, Maverick MAX	715005279
	<ul style="list-style-type: none"> • Offre aria fresca nell'area dell'abitacolo. • Prestazioni ottimali con carenatura completa per abitacolo. • 4 prese d'aria che forniscono infinite regolazioni del flusso d'aria per il pilota e il passeggero. • Filtro e prefiltro per limitare l'infiltrazione di polvere. • Facile pulizia del filtro e del prefiltro. • Sistema di gestione dell'umidità in attesa di brevetto per evitare infiltrazioni di acqua nell'abitacolo mantenendo il flusso d'aria. • Presa d'aria esterna completamente chiudibile per l'inverno o in condizioni meteo estreme. • Il tettuccio sportivo richiede il Kit adattatore modulo ProVent. • Non compatibile con barre LED montate sul tetto, portapacchi (715006225/715003868) o rivestimenti per tettuccio, tettuccio Lonestar e top Bimini. 	
Kit adattatore per tettuccio ProVent per tettuccio sportivo <i>(Immagine non disponibile)</i>	Maverick Maverick MAX	715006199 715006371
<ul style="list-style-type: none"> • Adattatore per l'installazione del kit modulo tettuccio ProVent su Maverick X3. • Include l'adattatore e gli accessori di montaggio per il tettuccio. • Richiede il kit per modulo tettuccio ProVent (715005279). 		
Tettuccio in alluminio	Maverick	■ 715004224 · Nero ■ 715002900 · Argento
	<ul style="list-style-type: none"> • Tettuccio in alluminio stampato spesso 2,3 mm. • Resistente e leggero. • Look sportivo. • Compatibile con il parabrezza. • Facile installazione senza utensili. 	
Tettuccio Bimini¹ con parasole	Maverick Maverick MAX	715002901 715003749
	<ul style="list-style-type: none"> • Robusta tela in poliestere tinto in massa, resistente ai raggi UV. • Innovativo tettuccio flessibile dotato di parasole rigido che permette di riporre il tettuccio quando viene arrotolato. • Installazione e rimozione facili e senza attrezzi con sistema di fissaggio a sblocco rapido e fascette in Velcro. 	
Visiera parasole oscurata	Maverick, Maverick MAX	715007098
	<ul style="list-style-type: none"> • Struttura in policarbonato oscurato. • Ulteriore protezione dal sole per pilota e passeggero. • Non compatibile con il tettuccio in alluminio e i parabrezza completi. 	
Tettuccio in alluminio Lonestar Racing	Maverick prodotti dopo il 1° gennaio 2017 Maverick MAX	■ 715005507 · Nero ■ 715005515 · Nero
	<ul style="list-style-type: none"> • Tettuccio in alluminio spesso 2,1 mm. • Resistente e leggero. • Dona un tocco racing al veicolo grazie a un look autenticamente sportivo combinato con esclusive grafiche. • Protegge dalle intemperie personalizzando il design del veicolo. • Profilo più basso rispetto agli altri tettucci. • Compatibile con i supporti per le barre di Luci Lonestar Racing. • Non compatibile con portapacchi inclinabile LinQ, barra di supporto per fari e parabrezza completi. • Marchio "Lonestar Racing for Can-Am". • Include le barre antintrusione centrali 	

CARENATURA FLESSIBILE PER ABITACOLO

Carenatura flessibile per abitacolo

Maverick (eccetto modelli X mr)

715003754

Maverick MAX (eccetto modelli X mr)

715003755



- Protezione dalle intemperie per guidatore e passeggero.
- Per il massimo comfort, completate il vostro abitacolo con il kit di guarnizioni per abitacolo.
- Include:
 - Tettuccio Bimini con parasole
 - Parabrezza completo con rivestimento antigraffio
 - Pannelli superiori flessibili per porta
 - Pannelli inferiori per porte anteriori
 - Lunotto posteriore flessibile

Kit di guarnizioni per abitacolo

(Immagine non disponibile)

Maverick

715004433

Maverick MAX

715004434

- Impedisce a polvere, sporcizia e vento di entrare nell'abitacolo.
- Migliora il comfort per guidatore e passeggero.
- Consigliato con gli abitacoli flessibili.

PARABREZZA E PROTEZIONI ANTIVENTO

Parabrezza

Parabrezza PowerFlip

Maverick, Maverick MAX

715007097



- Il parabrezza PowerFlip è dotato di cilindri elettrici che consentono al pilota di regolare l'apertura del parabrezza con il semplice tocco di un pulsante.
- Il parabrezza è realizzato in policarbonato con rivestimento antigraffio e presenta una guarnizione in gomma ai bordi e una fascia superiore oscurata.
- La facile regolazione manuale permette di adattare rapidamente il parabrezza alle mutevoli condizioni di guida.
- Può essere completamente aperto per visibilità e ventilazione ottimali, completamente chiuso per la massima protezione dagli agenti atmosferici e, tra questi due estremi, offre un numero infinito di possibilità di apertura a seconda delle esigenze di protezione, visibilità e ventilazione.
- Compatibile con i tettucci Can-Am.

Tergicristalli per parabrezza PowerFlip

Maverick, Maverick MAX

715006310



- Una soluzione ideale per mantenere il parabrezza pulito in caso di pioggia o quando si guida su fondi fangosi o bagnati.
- Tergicristallo in posizione superiore che consente la rotazione del parabrezza. Comprende tergicristalli a singola velocità con erogatore per il liquido lavavetri.
- Meccanismo del tergicristalli ed erogatore per il liquido lavavetri perfettamente nascosti nel veicolo.
- Deve essere installato con il parabrezza PowerFlip (venduto separatamente).

Parabrezza Provent

Maverick, Maverick MAX

715005277



- Parabrezza completo in policarbonato Quantum resistente agli urti e con rivestimento antigraffio.
- Prese d'aria regolabili per controllare il flusso d'aria.
- Prestazioni ottimali con carenatura completa per abitacolo.
- Incanala l'aria nell'abitacolo, disappanna il parabrezza ed è completamente chiudibile per bloccare il flusso d'aria.
- Una presa d'aria superiore e una inferiore con prefiltri.
- Struttura in policarbonato formato per una maggiore rigidità.
- Protegge dalle intemperie guidatore e passeggero.
- Installazione e rimozione facili e veloci senza attrezzi.
- Non compatibile con i kit tergicristallo e con la soundbar Wet Sounds Stealth 6 Ultra HD Can-Am Edition.
- La presa d'aria superiore canalizza l'aria nella cabina.
- Prese d'aria inferiori per antiappannamento parabrezza.
- Garantisce una visibilità eccellente e una migliore resistenza all'abrasione.





Parabrezza in vetro

Maverick, Maverick MAX

715008859



- Parabrezza integrale curvo in vetro laminato.
- Si fissa saldamente al telaio e protegge guidatore e passeggero dalle intemperie.
- Garantisce una visibilità ottimale e la massima resistenza all'abrasione.
- Da utilizzare con il kit tergicristalli e lavavetri per mantenere una visibilità perfetta anche in condizioni di guida difficili, come sul fango.
- È consigliabile l'utilizzo con il frangivento posteriore per migliorare il comfort dei passeggeri.

Parabrezza in vetro con kit tergicristalli e lavavetri	Maverick, Maverick MAX	715008858
	<ul style="list-style-type: none"> • Kit completo che include un parabrezza in vetro laminato e curvo con tergicristalli a singola velocità ed erogatore di liquido lavavetri. • Si fissa saldamente al telaio e protegge guidatore e passeggero dalle intemperie. • Una soluzione ideale per mantenere il parabrezza pulito in caso di pioggia o quando si guida su fondi fangosi o bagnati. • È consigliabile l'utilizzo con il frangivento posteriore per migliorare il comfort dei passeggeri. 	
Parabrezza completo	Maverick, Maverick MAX	715002907
	<ul style="list-style-type: none"> • Parabrezza completo in robusto policarbonato resistente agli urti con rivestimento antigraffio. • Struttura in policarbonato formato per una maggiore rigidità. • Specificamente formulato per non ingiallire, non screpolarsi, non creparsi, resistere ai raggi UV e garantire la massima trasparenza. • Protegge dalle intemperie guidatore e passeggero. • Installazione e rimozione facili e veloci senza attrezzi. • È consigliabile l'utilizzo con il frangivento posteriore per migliorare il comfort dei passeggeri. 	
Parabrezza completo - Antigraffio	Maverick, Maverick MAX	715004417
	<ul style="list-style-type: none"> • Parabrezza completo in policarbonato Quantum resistente agli urti e con rivestimento antigraffio. • Struttura in policarbonato formato per una maggiore rigidità. • Garantisce una visibilità eccellente e una migliore resistenza all'abrasione. • Protegge dalle intemperie guidatore e passeggero. • Installazione e rimozione facili e veloci senza attrezzi. • È consigliabile l'utilizzo con il frangivento posteriore per migliorare il comfort dei passeggeri. • Utilizzabile con il kit tergicristalli e lavavetri (715004762). 	
Mezzo parabrezza	Maverick, Maverick MAX	<input type="checkbox"/> 715002909 · Neutro <input checked="" type="checkbox"/> 715004291 · Oscurato
	<ul style="list-style-type: none"> • Mezzo parabrezza in robusto policarbonato resistente agli urti con rivestimento antigraffio. • Struttura in policarbonato formato per una maggiore rigidità. • Specificamente formulato per non ingiallire, non screpolarsi, non creparsi, resistere ai raggi UV e garantire la massima trasparenza. • Protegge dalle intemperie guidatore e passeggero. • Dotato di bordo piegato controvento per deviare il flusso d'aria. • Installazione e rimozione facili e veloci senza attrezzi. 	
Kit tergicristalli e lavavetri	Maverick, Maverick MAX Fit con parabrezza completo antigraffio (715004417)	715004762
	Maverick, Maverick MAX Fit con parabrezza in vetro (715008859)	715003282
	<ul style="list-style-type: none"> • Una soluzione ideale per mantenere il parabrezza pulito in caso di pioggia o quando si guida su fondi fangosi o bagnati. • Comprende tergicristalli a singola velocità con erogatore per il liquido lavavetri. • Meccanismo del tergicristalli ed erogatore per il liquido lavavetri perfettamente nascosti nel veicolo. 	
NUOVO kit per tergicristallo manuale	Maverick, Maverick MAX	715009424
	<ul style="list-style-type: none"> • Tergicristallo manuale singolo che può essere utilizzato per liberare il parabrezza dai detriti. • Sistema facile da installare che non richiede alcun allacciamento elettrico. • L'ampia impugnatura ergonomica garantisce una buona presa su tutta la superficie da pulire. • Compatibile con i parabrezza in vetro e rivestimento antigraffio che utilizzano tergicristalli montati in alto. 	

Protezione dal vento

Frangivento posteriore

Maverick, Maverick MAX (eccetto i modelli X mr)

715006701



- Copertura integrale posteriore in rete per ridurre le turbolenze create dal parabrezza e migliorare il comfort nell'abitacolo.
- Si installa in modo facile e veloce sul roll cage.
- Grande logo Can-Am bianco su rete nera.

Lunotto posteriore in policarbonato

Maverick, Maverick MAX (eccetto i modelli X mr)

715006387



- Lunotto in policarbonato resistente agli urti, con rivestimento antigraffio.
- Blocca le turbolenze create dal parabrezza e impedisce a polvere e pioggia di entrare nell'abitacolo, così da garantire il massimo comfort.
- Installazione facile e veloce senza attrezzi.
- Predisposto per gli altoparlanti posteriori per impianto audio MTX.

Lunotto posteriore flessibile

Maverick, Maverick MAX (eccetto i modelli X mr)

715006702



- Lunotto trasparente e flessibile in vinile.
- Resiste a temperature fino a -20 °C.
- Ideale per impedire l'ingresso di polvere o pioggia nell'abitacolo in condizioni estreme.
- Facile installazione senza attrezzi.

SPECCHIETTI

NUOVI specchietti laterali in alluminio

Maverick, Maverick MAX

715007363



- Design elegante.
- Alluminio stampato nero di alta qualità per una durata estrema.
- La superficie convessa offre un campo visivo più ampio e una migliore visibilità attorno all'unità.
- Può essere installato a qualsiasi altezza sul montante A della gabbia per una visione ottimizzata da parte del pilota.
- Possibilità di installare le luci a LED integrate per specchietti laterali (715007185).
- Specchietti regolabili su giunti a sfera regolabili.
- Possibilità di ripiegare gli specchietti (meccanismo fold-away).
- Non compatibile con il parabrezza in vetro.
- Vendita in coppia.

NUOVI specchietti laterali

Maverick, Maverick MAX

715007188



- Design elegante.
- Specchietti in plastica con elevata resistenza agli urti.
- La superficie convessa offre un campo visivo più ampio e una migliore visibilità attorno all'unità.
- Può essere installato a qualsiasi altezza sul montante A della gabbia per una visione ottimizzata da parte del pilota.
- Specchietti regolabili su giunti a sfera regolabili.
- Possibilità di ripiegare gli specchietti (meccanismo fold-away).
- Non compatibile con il parabrezza in vetro.
- Vendita in coppia.

Specchietti laterali

Maverick, Maverick MAX

715004236 • Per porte piccole di serie

715005315 • Per porte in alluminio



- Robusto supporto in alluminio pressofuso con copertura in nylon nero.
- Specchietti multiposizione montati su giunti a sfera regolabili.
- Ottica convessa per un ampio angolo di visuale.
- Perni a molla che consentono agli specchietti di ripiegarsi completamente.
- Si montano sulle porte.
- Compatibili con i pannelli superiori delle porte flessibili.
- Vendita in coppia.

Specchietti laterali racing

Maverick, Maverick MAX

715002898



- Design ispirato dalle competizioni con robusta struttura in nylon nero % e supporti in alluminio pressofuso rivestiti.
- La doppia regolazione garantisce una visuale ottimale (FOV).
- Specchietti multiposizione montati su giunti a sfera regolabili.
- Le ottiche piatte assicurano una migliore percezione delle distanze.
- Perni a molla che consentono agli specchietti di ripiegarsi completamente.
- Non compatibili con i supporti per luci Lonestar Racing, i pannelli porta superiori flessibili o il kit di apertura tettuccio Audio (715007131).
- Vendita in coppia.

Specchietti laterali Rally

Maverick, Maverick MAX

715005262



- Design elegante con stile racing unico.
- Alluminio stampato nero di alta qualità per una durata estrema.
- La superficie convessa da 10 cm offre un campo visivo più ampio e una migliore visibilità attorno all'unità.
- Può essere installato a qualsiasi altezza sul montante A della gabbia per una visione ottimizzata da parte del pilota.
- Specchietti multiposizione montati su giunti a sfera regolabili.
- Perni a molla che consentono agli specchietti di ripiegarsi completamente.
- Vendita in coppia.
- Non compatibile con il parabrezza in vetro.

Specchietto retrovisore e monitor telecamera

Maverick, Maverick MAX

715009410



- Kit specchietto posteriore e monitor completamente impermeabile.
- Osserva quello che ti serve vedere con le viste multiple della telecamera posteriore.
- L'unità sostituisce lo specchietto retrovisore di serie (lo schermo è integrato nello specchietto retrovisore sostitutivo dell'unità).
- La telecamera utilizza un illuminatore ad infrarossi per la visione notturna.

PORTE

Mezze porte sportive in alluminio

Maverick, Maverick MAX

715007971 · Anteriore

Maverick MAX

715007972 · Posteriore



- Leggere mezza porte realizzate con alluminio sagomato spesso 2 mm.
- Finitura liscia.
- Progettate per la massima rigidità e durata.
- Progettate per un perfetto inserimento e una uniforme integrazione con le linee del veicolo.
- Sagomate e dotate di una spessa guarnizione per una migliore protezione dalle intemperie.
- Facile installazione utilizzando i telai delle porte di serie.
- Include le maniglie porta Deluxe, di facile utilizzo.
- Compatibile con i pannelli porta superiori flessibili, i finestrini in rete e le borse per parte superiore porta.
- Non compatibile con le borse per parte inferiore porte.
- Vendita in coppia.

Maniglie porta Deluxe

Maverick, Maverick MAX

715004758 · Anteriore

Maverick MAX

715004860 · Posteriore

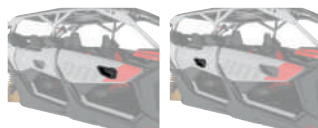

- Converte i tiranti porte di serie in maniglie della porta di facile accesso.
- Include maniglie interne ed esterne per ciascuna porta.
- Facilita enormemente l'apertura della porta.
- Di serie con le mezza porte in alluminio optional.
- Vendita in coppia.

Pannelli inferiori per porte

Maverick, Maverick MAX

715002903 · Anteriore

715003751 · Posteriore



- Struttura in robusto polipropilene stampato a iniezione, progettata per integrarsi perfettamente con il veicolo.
- Estendono le porte di serie nella parte inferiore per proteggere l'abitacolo.
- Un'aggiunta dal grande valore estetico.
- Installazione rapida e semplice.
- Vendita in coppia.

	Maverick	715006693 · Anteriore
	Maverick MAX	715004694 · Anteriore
	Maverick MAX	715006700 · Posteriore

Finestrini in rete



- Finestrini in rete per una maggiore protezione dal vento.
- Può essere facilmente abbassato in pochi secondi.
- Vendita in coppia.
- Non compatibile con il tettuccio Can-Am Audio.

	Maverick (eccetto modelli X mr)	715008091 · 2 porte
	Maverick MAX (eccetto modelli X mr)	715008092 · 4 porte

Pannelli superiori flessibili per porta



- Pannelli resistenti alle intemperie, rinforzati con un telaio di alluminio, che offrono una buona protezione dagli agenti atmosferici.
- Estendono superiormente le porte piccole di serie.
- Realizzati in robusta tela in poliestere tinto in pasta, resistente ai raggi UV, per un'eccellente resistenza a strappi e abrasioni.
- Finestrini con zip realizzati in vinile laminato e lucidato per una maggiore ventilazione.
- Da combinare con i pannelli inferiori per porta per ottenere kit porta completi.
- Non compatibile con gli specchietti laterali Racing e il parabrezza Can-Am Audio.

ACCESSORI PER SEDILE

	Maverick, Maverick MAX	715008033 · Pilota
		715008034 · Passeggero

Cinture a 4 punti



- Esclusivo dispositivo a decelerazione controllata (in attesa di brevetto) per assorbire più energia in caso di incidente.
- Progettate per offrire il massimo comfort di bordo.
- Semplice aggancio e sgancio a scatto.
- In attesa di brevetto.
- Non conforme CE.

	Maverick, Maverick MAX	715005021 · Pilota
		715005022 · Passeggero

Cinture di sicurezza retrattili a 4 punti di attacco



- Pratiche cinture di sicurezza che garantiscono piena libertà di movimento sul sedile e, al tempo stesso, offrono il supporto extra dei 4 punti di attacco.
- Facili da allacciare e più facili da regolare.
- Per l'installazione sui sedili anteriori dei modelli MAX è necessaria la protezione per l'avvolgitore (707900653).
- Compatibili con i sedili posteriori dei modelli MAX.
- Di serie su tutti i modelli Maverick.

	Maverick MAX	707900653
--	--------------	-----------

Protezione per avvolgitore

(Immagine non disponibile)

- Imbottitura protettiva necessaria per l'installazione delle cinture di sicurezza retrattili a 4 punti di attacco sui sedili anteriori dei modelli MAX.
- Protegge i passeggeri dal meccanismo dell'avvolgitore.
- Vendita singola.

	Maverick, Maverick MAX	715002894
--	------------------------	-----------

Imbottiture per cinture di sicurezza



- Assicurano un maggiore comfort di guida evitando che le cinture sfreghino contro collo e spalle.
- Compatibili con le cinture di sicurezza a 3 punti di attacco di serie e le cinture di sicurezza a 4 punti.
- Installazione facile con Velcro.
- Marchio Can-Am.
- Vendute a coppie per guidatore e passeggero.

PIASTRE SALVATELAIO IN HMWPE

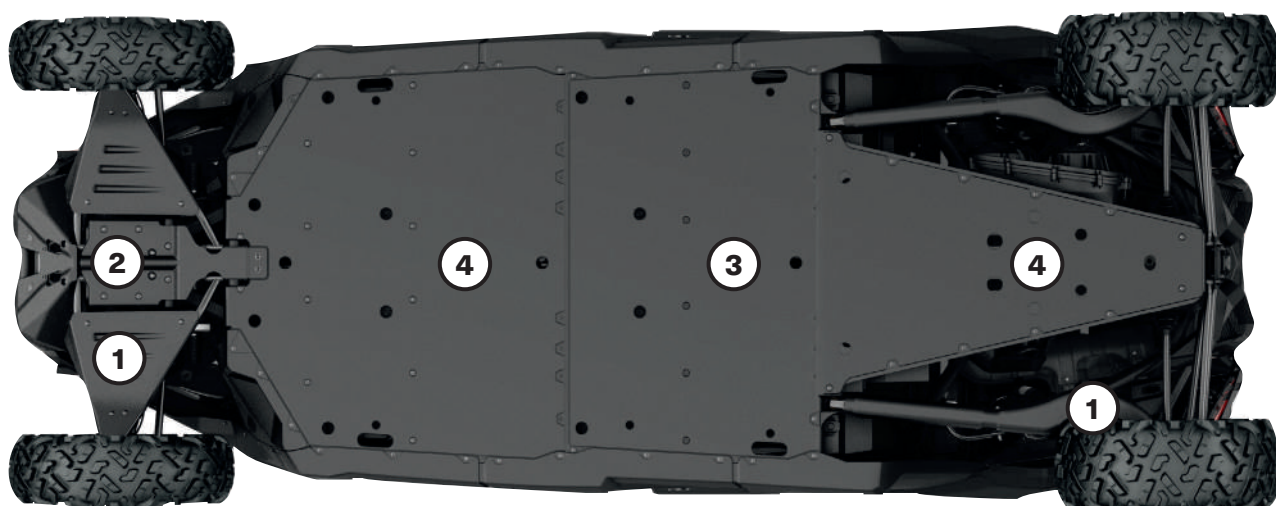

Le nostre piastre in plastica scivolano dolcemente e silenziosamente sugli ostacoli, offrendo una fantastica protezione su terreni accidentati. Realizzate in polietilene ad elevato peso molecolare (HMWPE) spesso 10 mm, termoformato e resistente all'abrasione.

- Materiale più leggero dell'alluminio.
- Superiore resistenza alla rottura da sollecitazioni.
- Grande resistenza agli urti.

MAVERICK, MAVERICK MAX

Le piastre di protezione in HMWPE sono di serie sui modelli Maverick X rc.	Maverick Modelli 163 cm	Maverick Max Modelli 163 cm	Maverick, Maverick Max Modelli 183 cm (eccetto modelli Base)	Maverick Modelli Base 183 cm	Maverick Max Modelli Base 183 cm
Kit di piastre salvatelaio in HMWPE					
	715003713	715003747	715003718	715006767	715006769
Singole piastre salvatelaio in HMWPE					
① Protezioni in HMWPE per i bracci ad A anteriori e i bracci longitudinali	715002905	715002905	715003552	715003552	715003552
② Piastra salvatelaio anteriore in HMWPE	715003933	715003933	715003933	715003933	715003933
③ Piastra salvatelaio centrale in HMWPE	—	715003731	Di serie solo sui modelli X rc.	—	715003731
④ Piastra sottoscocca in HMWPE	715004904	715004904	Di serie solo sui modelli X rc.	715004904	715004904

PARAURTI E PROTEZIONI

Paraurti

Paraurti anteriore Pre-Runner

Maverick, Maverick MAX

■ **715002878** · Nero
■ **715003433** · Rosso Can-Am



- Realizzato in resistente acciaio tubolare da 3,8 cm, con piastra in alluminio spessa 3 mm.
- Rivestimento anticorrosivo interno ed esterno con resistente verniciatura a polveri.
- Maggiore protezione in condizioni di guida estreme.
- Piastra di montaggio per verricello e punti di montaggio per le luci integrati.

Paraurti posteriore pre-runner

Maverick, Maverick MAX

■ **715002880** · Nero
■ **715003436** · Rosso Can-Am



- Resistente acciaio tubolare da 3,8 cm, con piastra in alluminio spessa 3 mm.
- Rivestimento anticorrosivo interno ed esterno con resistente verniciatura a polveri.
- Protegge la carrozzeria e gli scarichi del veicolo.
- Compatibile con l'attacco per gancio di traino posteriore.
- Necessario per l'installazione dell'estensione posteriore per telaio.

Paraurti anteriore Dune

Maverick, Maverick MAX

■ **715002961** · Nero
■ **715003432** · Rosso Can-Am



- Realizzato in alluminio tubolare da 3,8 cm, con piastra in alluminio spessa 3 mm.
- Rivestimento anticorrosivo interno ed esterno con resistente verniciatura a polveri.
- Assicura una maggiore protezione senza sacrificare agilità e prestazioni.
- Presenta un angolo di attacco più pronunciato e punti di montaggio integrati per i fari.
- Non compatibile con verricello.

Paraurti posteriore per dune

Maverick, Maverick MAX 2021 e precedenti

■ **715002962** · Nero
■ **715003437** · Rosso Can-Am

Maverick, Maverick MAX 2022 e modelli successivi

■ **715009242** · Nero



- Realizzato in alluminio tubolare da 3,8 cm, con piastra in alluminio spessa 3 mm.
- Rivestimento anticorrosivo interno ed esterno con resistente verniciatura a polveri.
- Assicura una maggiore protezione senza sacrificare agilità e prestazioni.
- Protegge la carrozzeria e gli scarichi del veicolo.
- Compatibile con il gancio di traino posteriore.
- Non compatibile con l'estensione posteriore per telaio e il supporto per ruota di scorta Lonestar Racing.

Paraurti anteriore X rc / X mr

Maverick, Maverick MAX

■ **715004788** · Nero



- Realizzato in acciaio tubolare da 3,8 cm, con piastra in alluminio spessa 3 mm.
- Rivestimento anticorrosione interno ed esterno con resistente verniciatura a polvere sui tubi d'acciaio.
- Offre tutte le caratteristiche essenziali per la guida tecnica: protezione della parte inferiore dell'avantreno, base di supporto per l'installazione del verricello e gancio di traino integrato.
- Di serie sui modelli Maverick X rc e X mr.
- Non compatibile con verricelli dotati di cavo d'acciaio.

Paraurti anteriore Lonestar Racing

Maverick, Maverick MAX (non compatibile con i modelli X mr e X rc)

■ **715005510** · Argento Hyper
■ **715005509** · Nero



- Realizzato in acciaio tubolare da 3,8 cm di diametro con robusta finitura a polvere e piastra in alluminio spessa 3 mm per una maggiore protezione della parte anteriore del veicolo in condizioni di guida estreme.
- Il design dinamico accentua il look di ispirazione racing del veicolo.
- Non compatibile con verricello.
- Non compatibile con la barra luci LED Baja Designs OnX6 da 25 cm.
- Non compatibile con Smart-Shox di serie.

Paraurti posteriore Lonestar Racing

Maverick, Maverick MAX 2021 e precedenti

- 715005512 · Argento Hyper
- 715005511 · Nero
- 715004162 · Rosso Can-Am



- Struttura in acciaio tubolare da 3,8 cm di diametro con robusto rivestimento a polvere.
- Aumenta la protezione della carrozzeria e del sistema di scarico nella parte posteriore del veicolo in condizioni di guida estreme.
- Il design dinamico accentua il look di ispirazione racing del veicolo.
- Compatibile con supporto per ruota di scorta Lonestar Racing
- Non compatibile con il gancio di traino.

Paraurti anteriore S3⁺

Maverick, Maverick MAX

- 715004867 · Nero



- Realizzato in resistente acciaio tubolare da 3,8 cm, con piastra in alluminio spessa 3 mm.
- Rivestimento anticorrosivo interno ed esterno con resistente verniciatura a polveri.
- Maggiore protezione in condizioni di guida estreme.
- Piastra di supporto per verricello e punti di montaggio per le luci integrati.
- Ancora di supporto per il gancio che consente di mantenere il gancio del verricello a portata di mano durante l'utilizzo in fango profondo.
- Marchio "S3 for Can-Am".
- Verricello non incluso.

Paraurti posteriore S3

Maverick, Maverick MAX 2021 e precedenti

- 715004869 · Nero



- Realizzato in robusto acciaio tubolare da 3,8 cm di diametro.
- Rivestimento anticorrosivo interno ed esterno con resistente verniciatura a polveri.
- Ulteriore robusta protezione per utilizzo in condizioni estreme: protegge la carrozzeria del veicolo e il sistema di scarico.
- Permette l'installazione del verricello in posizione più elevata per migliorare l'accessibilità nel fango.
- Marchio "S3 for Can-Am".
- Progettato per supportare carichi pesanti sul verricello senza danneggiare il telaio del veicolo.
- Compatibile con i verricelli Can-Am HD e WARN VRX. È necessario il cablaggio per verricello posteriore 715006007 per installare il verricello sul paraurti.
- Comprende un robusto gancio di recupero per facilitare il recupero del veicolo.
- Verricello non incluso.
- Non conforme CE.

Protezioni laterali

Protezioni laterali

Maverick (eccetto X rc)

Maverick MAX

- 715002963 · Nero
- 715003438 · Rosso Can-Am
- 715003730 · Nero
- 715003888 · Rosso Can-Am



- Realizzate in robusto acciaio tubolare da 3,8 cm di diametro.
- Rivestimento anticorrosivo interno ed esterno con resistente verniciatura a polveri.
- Proteggono i fianchi del veicolo e il sottotelaio da ostacoli di grandi dimensioni.
- La piastra di supporto ottimizza rigidità ed estetica.
- Vendita in coppia.

Protezioni parasassi X rc in UHMWPE

Maverick

- 715004730

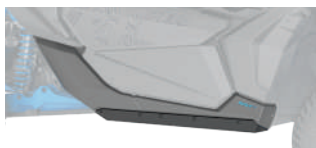

- Robusta struttura in UHMWPE da 6 mm.
- Comprendono pannelli inferiori della carrozzeria e staffe per l'installazione.
- Proteggono i fianchi del veicolo e il sottotelaio da ostacoli di grandi dimensioni.
- Si fissano a stretto contatto con il telaio del veicolo per ridurre gli ingombri e lasciare più spazio per superare gli ostacoli.
- Scivolano facilmente sopra gli ostacoli.
- Vendita in coppia.

Protezioni parasassi Lonestar Racing

Maverick (eccetto i modelli X rc)

Maverick MAX

- 715005514 · Argento Hyper
- 715008845 · Nero
- 715008846 · Rosso Can-Am
- 715008847 · Nero
- 715008848 · Rosso Can-Am

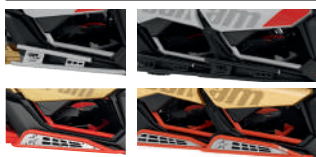

- Progettati per le competizioni da Lonestar Racing secondo i suoi noti standard di robustezza, questi eleganti accessori miglioreranno il vostro veicolo anche nell'estetica.
- Struttura in acciaio tubolare da 3,8 cm di diametro con robusto rivestimento a polvere.
- Protezione essenziale contro ostacoli di grandi dimensioni per i lati del veicolo.
- Vendita in coppia.
- Maverick MAX: Non compatibile con mezze porte posteriori in alluminio (715007972).

Barre antintrusione

Barra antintrusione anteriore

Maverick, Maverick MAX

■ 715002889 · Nero
■ 715003435 · Rosso Can-Am



- Coerente con lo stile del veicolo.
- Barra antintrusione in acciaio con rivestimento anticorrosione interno ed esterno e resistente verniciatura a polveri.
- Il design tubolare riduce gli angoli ciechi e gli ostacoli visivi per migliorare la visibilità.
- Non compatibile con parabrezza e tettuccio in alluminio Lonestar Racing.

Barra antintrusione anteriore Lonestar Racing

Maverick, Maverick MAX

■ 715003916 · Nero



- Struttura in acciaio tubolare da 3,8 cm di diametro con robusto rivestimento a polvere.
- Rende più sportivo il design del veicolo.
- Compatibile solo con il tettuccio in alluminio Lonestar Racing.
- Non compatibile con i parabrezza.

Barra antintrusione posteriore Lonestar Racing

Maverick (eccetto modelli X mr), Maverick MAX

■ 715003918 · Nero



- Struttura in acciaio tubolare da 3,8 cm di diametro con robusto rivestimento a polvere.
- Il design dinamico accentua il look di ispirazione racing del veicolo.
- Necessaria per l'installazione del supporto per ruota di scorta Lonestar Racing.
- Non compatibile con accessori LinQ montati e prefiltro nel pannello di carico.

Altri accessori

Modanature parafango

Maverick, Maverick MAX

715002973



- Parafanghi maggiorati in polipropilene stampato a iniezione.
- Per proteggere il veicolo da fango e detriti.
- Progettati per un'installazione facile e veloce.
- Comprende le estensioni anteriori e posteriori e i componenti per il montaggio.

Supporto per ruota di scorta Lonestar Racing

Maverick, Maverick MAX 2021 e precedenti (eccetto modelli X mr)

■ 715003922 · Nero



- Struttura in acciaio tubolare da 3,8 cm di diametro con robusto rivestimento a polvere.
- Altezza regolabile per adattarsi a pneumatici Can-Am fino a 30 pollici.
- Richiede paraurti posteriore Lonestar Racing e barra antintrusione posteriore Lonestar Racing per l'installazione.
- Non è compatibile con il martinetto di sollevamento Pro Armor Quickshot e il martinetto a vite per fuoristrada.
- Ruota non inclusa.
- Non compatibile con il filtro antiparticolato S&B e con accessori LinQ da installare nella parte posteriore del veicolo.

Portanumero Lonestar Racing

Maverick, Maverick MAX

715003943



- Comprende una coppia di robuste piastre in alluminio installabili su ambo i lati nella parte posteriore del veicolo.
- Non compatibile con il portapacchi inclinabile LinQ.
- I numeri adesivi sono forniti da SCS Unlimited.
- Accentua il look di ispirazione racing del veicolo aggiungendo un tocco personale.
- Sfondo nero.

Piastra di trazione posteriore S3

Maverick, Maverick MAX 2021 e precedenti

■ 715004870 · Nero
■ 715005233 · Rosso Can-Am



- Offre un solido punto di aggancio nel caso in cui si renda necessario trainare il veicolo.
- Consente di fissare la maggior parte delle cinghie e dei ganci.
- Marchio "S3 for Can-Am".

LINQ: SISTEMA DI TRASPORTO DI FACILE INSTALLAZIONE E RIMOZIONE

ACCESSORI LINQ PER MAVERICK

Posizione e requisiti di montaggio

<ul style="list-style-type: none"> Nessun attrezzo richiesto: Rapida installazione e rimozione manuale degli accessori Equipaggia il tuo Can-Am per compiti specializzati in poco tempo Robusto sistema di montaggio in grado di resistere ai terreni più difficili 	Pianale di carico standard	Portapacchi inclinabile LinQ 715008295/715008296	Portapacchi Adventure per tettuccio 715003868/715006225		
Accessori LinQ con base da 41 cm <ul style="list-style-type: none"> Ancoraggi LinQ installati a 41 cm di distanza, da centro a centro. Capacità di carico inferiore rispetto agli accessori con base LinQ da 91 cm. Utilizzabili su veicoli Can-Am ATV e SxS, veicoli Can-Am Spyder e Ryker, moto d'acqua Sea-Doo e motoslitte Ski-Doo. 					
Bauletto isothermico LinQ da 16 litri 295100698 • Bianco 219400964 • Nero	Kit di adattatori per ancoraggi LinQ 715004960	Kit di adattatori per ancoraggi LinQ 715004960	Kit di installazione di base LinQ 715008125		
Kit di utensili LinQ 715006829			Nessun ulteriore requisito		
Cassetta degli attrezzi LinQ 715008111			Kit di installazione di base LinQ 715008125		
Borsa LinQ SR da 21 L 860202449					
Borsa sportiva LinQ da 17 L 860202447					
Bauletto modulare LinQ 715005494 • (10 L) 715007112 • (20 L) 715006830 • (30 L)				Nessun ulteriore requisito	
Borsa LinQ Roll-Top 715008110				Kit di installazione di base LinQ 715008125	
Accessori LinQ con base da 91 cm <ul style="list-style-type: none"> Installabili su portapacchi LinQ, spesso utilizzati con veicoli Can-Am ORV. Maggiore capacità di carico rispetto agli accessori con base LinQ da 41 cm. Utilizzo limitato a veicoli Can-Am ORV. 					
Bauletto posteriore LinQ da 45 L 715003879	Non compatibile	Nessun ulteriore requisito	Non compatibile		
Bauletto posteriore LinQ da 86 L 715004923	Nessun ulteriore requisito *Non compatibile se è installato il portapacchi inclinabile LinQ.				
Bauletto LinQ da 121 L 715001748					
Bauletto posteriore LinQ da 43 L con impianto audio 715003018	Nessun ulteriore requisito				
Refrigeratore LinQ da 30 L 715004778 • Nero 715004698 • Grigio	Nessun ulteriore requisito				
Borsa di carico LinQ Premium di OGIO¹ 715002923 • Nero	Nessun ulteriore requisito				
Cestino rinforzato LinQ 715001215	Nessun ulteriore requisito				
Vaschetta bassa LinQ 715004282					
Supporti LinQ					
Supporti LinQ per attrezzature 715005340	Nessun ulteriore requisito			Nessun ulteriore requisito	Installazione su parete laterale adattatori LinQ 715003058
Portautensili LinQ 715007358					

Accessori LinQ con base da 41 cm

Bauletto modulare LinQ

Maverick, Maverick MAX

715005494 · (10 L)

715007112 · (20 L)

715006830 · (30 L)



- Consente l'impilamento di altri bauletti modulari per avere sempre accesso alle attrezzature necessarie.
- La corretta dimensione di bauletto sempre a disposizione.
- Installabile su qualsiasi base LinQ con larghezza 41 cm.
- Per posizione e requisiti di installazione, consultare la tabella.

Inserito termico per bauletto modulare LinQ (10 L)

Maverick, Maverick MAX

219401110



- Fodera isolante.
- Perfetta adattabilità al bauletto modulare LinQ (10 L).
- Può contenere sette lattine da 355 ml.
- Mantiene il freddo per un giorno.
- Dimensioni interne: 9" L x 17" W x 2½" H.

Cassetta degli attrezzi LinQ

Maverick, Maverick MAX

715008111



- La struttura in HDPE stampato a iniezione ad alta precisione assicura rigidità e robustezza.
- Capacità massima di 19 L.
- Coperchio con serratura a chiave, resistente agli agenti atmosferici e a tenuta stagna.
- Sistema rapido di installazione/rimozione senza attrezzi.
- Tutti i vantaggi del sistema LinQ: semplice, veloce e sicuro.
- Per posizione e requisiti di installazione, consultare la tabella.

Kit di utensili LinQ

Maverick, Maverick MAX

715006829



- Include:
 - Tronchesina
 - Pinza a becchi lunghi
 - Pinza di serraggio
 - Chiave a cricchetto, attacco ¾"
 - Prolunga cricchetto da 152 mm
 - Alloggiamento integrato per cinghia CVT (cinghia non inclusa)
 - Bussola lunga, 19 mm, attacco ¾" - Esagonale
 - Bussola 18 mm, attacco ¾"
 - Bussola lunga, 17 mm, attacco ¾" - Esagonale
 - Bussola 15 mm, attacco ¾"
 - Bussola 13 mm, attacco ¾"
 - Bussola 10 mm, attacco ¾"
 - Bussola 8 mm, attacco ¾"
 - Chiave combinata 19 mm
 - Chiave combinata 18 mm
 - Chiave combinata 15 mm
 - Chiave combinata 13 mm
 - Chiave combinata 10 mm
 - Chiave combinata 8 mm
 - Bussola torx T40, attacco ¾"
 - Bussola torx T30, attacco ¾"
 - Bussola torx T20, attacco ¾"
 - Chiave snodata, attacco ¾"
 - Per posizione e requisiti di installazione, consultare la tabella

Refrigeratore LinQ da 16 L

Maverick, Maverick MAX

■ 219400964 · Nero
■ 295100698 · Bianco



- Tutti i vantaggi del sistema LinQ: semplice, veloce e sicuro.
- La struttura rotostampata assicura rigidità e resistenza eccezionali.
- Isolamento in schiuma ad alta densità per una perfetta conservazione del ghiaccio.
- Utilizza il sistema di montaggio LinQ (Brevetto US 8777531 e US 8875830).
- Sistema rapido di installazione/rimozione senza attrezzi.
- Può contenere venti lattine da 355 ml.
- Mantiene il freddo per tre giorni.
- Dimensioni esterne: 13" L x 20" W x 10" H.
- Dimensioni interne: 9" L x 17" W x 7" H.
- Per posizione e requisiti di installazione, consultare la tabella.

Borsa sportiva LinQ da 17 L

Maverick, Maverick MAX

860202447



- Capacità di 17 litri.
- Fondo rigido, parte superiore semirigida.
- Per posizione e requisiti di installazione, consultare la tabella.

Borsa LinQ SR da 21 L

Maverick, Maverick MAX

860202449



- Tutti i vantaggi del sistema LinQ: semplice, veloce e sicuro.
- Borsa semirigida espandibile.
- Capacità massima di 21 L.
- Utilizza il sistema di montaggio LinQ (Brevetto US 8777531 e US 8875830).
- Sistema rapido di installazione/rimozione senza attrezzi.
- Per posizione e requisiti di installazione, consultare la tabella.

Borsa LinQ Roll-Top

Maverick, Maverick MAX

715008110



- Sacca completamente impermeabile con chiusura roll-top per custodire e assicurare l'attrezzatura.
- Installazione LinQ con base in plastica rigida per impieghi gravosi.
- Soluzione portaoggetti ad alta capacità (40 L).
- Fodera di fondo in materiale espanso per ulteriore protezione dell'attrezzatura.
- Maniglia integrata per un facile trasporto a bordo e sulla terraferma.
- Dimensioni: 14" L x 19" W x H regolabile.
- Per posizione e requisiti di installazione, consultare la tabella.

Accessori LinQ con base da 91 cm

Bauletto posteriore LinQ da 45 L

Maverick, Maverick MAX

715003879



- Sistema di aggancio LinQ per facilitare installazione e rimozione.
- Mantiene il carico sicuro e protetto durante la marcia.
- Per posizione e requisiti di installazione, consultare la tabella.

Bauletto posteriore LinQ da 86 L

Maverick (eccetto modelli X mr), Maverick MAX

715004923



- Sistema di aggancio LinQ per facilitare installazione e rimozione.
- Mantiene il carico sicuro e protetto durante la marcia.
- Per posizione e requisiti di installazione, consultare la tabella.

Bauletto LinQ da 121 L

Maverick (eccetto modelli X mr), Maverick MAX

715001748 - (Senza luce posteriore)



- Dotato del sistema LinQ, il bauletto posteriore si installa e si disinstalla in pochi secondi.
- Capacità di carico di 121 litri, senza limitazioni e ostacoli per massimizzare lo spazio di carico e facilitare l'accesso all'interno del baule.
- Realizzato in polietilene stampato a iniezione, a doppio strato nei punti più critici.
- La copertura completamente sigillata protegge gli effetti personali da polvere, umidità e agenti atmosferici.
- Luce posteriore non inclusa.
- Pannelli disponibili in vari colori per un perfetto abbinamento con il veicolo (venduti separatamente).
- Per posizione e requisiti di installazione, consultate la tabella.

Pannelli per bauletto LinQ da 121 litri

Utilizzabile con bauletto LinQ da 121 litri

VERSIONE EUROPEA (omologato CE)

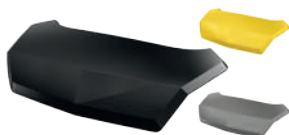

- Pannelli colorati per coordinare il bauletto LinQ da 121 L con il veicolo.
- Luce posteriore non inclusa

■ 715001397 - Nero
■ 715001398 - Giallo
■ 715002483 - Bianco
■ 715006121 - Rosso Can-Am

■ 715006122 - Verde Manta
■ 715006123 - Orange Crush
■ 715006124 - Rosso Viper

Refrigeratore LinQ da 30 L

Maverick, Maverick MAX

■ 715004778 - Nero
■ 715004698 - Grigio



- Sistema di aggancio LinQ per facilitare installazione e rimozione.
- La struttura rotostampata assicura rigidità e resistenza eccezionali.
- Isolamento in schiuma ad alta densità per una perfetta conservazione del ghiaccio.
- Comparto integrato e rimovibile per proteggere gli alimenti.
- Robusti chiavistelli in gomma mantengono il coperchio perfettamente chiuso.
- Resistente agli agenti atmosferici.
- Pratico tappo di scarico.
- Per posizione e requisiti di installazione, consultare la tabella.

Bauletto posteriore LinQ da 43 L con impianto audio

Maverick, Maverick MAX

715003018



- Una soluzione semplice e accessibile per avere al tempo stesso più spazio e un impianto audio.
- L'installazione posteriore non toglie spazio all'abitacolo e consente una buona qualità di ascolto a velocità medie.
- Si monta e si smonta facilmente, per trasportare o fissare bagagli in piena sicurezza.
- Pannello di controllo retroilluminato perfetto per la guida notturna.
- Altoparlanti impermeabili.
- Il ricevitore con funzionalità Bluetooth¹ e gli altoparlanti da 16,5 cm sono intelligentemente nascosti e integrati nel coperchio.
- La funzione di spegnimento automatico protegge la batteria spegnendo l'impianto dopo 10 minuti di inattività.
- Per posizione e requisiti di installazione, consultate la tabella.

Cestino rinforzato LinQ

Maverick, Maverick MAX

715001215



- Realizzato in acciaio microlegato ad alta resistenza.
- Sistema di aggancio LinQ per facilitare installazione e rimozione.
- Per posizione e requisiti di installazione, consultare la tabella.

Baule LinQ Premium di OGIO

Maverick, Maverick MAX

715002923 · Nero



- Installazione e rimozione senza necessità di attrezzi grazie al sistema LinQ.
- Borsone semirigido da 65 litri, ideale per trasportare tutto il necessario sul tuo veicolo.
- Fibbia e chiusura a elastico con una guarnizione di gomma che protegge l'interno del borsone dalla polvere.
- Coperchio in 3 sezioni per una maggiore versatilità di accesso al borsone.
- Separatori interni per un'organizzazione ottimale.
- Per posizione e requisiti di installazione, consultare la tabella.

Vaschetta bassa LinQ

Maverick, Maverick MAX

715004282



- Vaschetta aperta poco profonda per aumentare lo spazio di carico.
- Ideale per garantire un facile accesso ad attrezzi, corde, verricello e accessori per sgombraneve.
- Offre svariati punti di ancoraggio per funi elastiche e ganci.
- Realizzata in polipropilene stampato a iniezione antiurto.
- Per posizione e requisiti di installazione, consultare la tabella.

Supporti LinQ

Portautensili LinQ

Maverick, Maverick MAX

715007358



- Portautensili estremamente versatile.
- Il pratico snodo permette di posizionare gli attrezzi con qualsiasi orientamento.
- Vendita in coppia.

Supporti LinQ per attrezzature

Maverick, Maverick MAX

715005340



- Questi supporti flessibili e robusti proteggono le attrezzature e si adattano ad attrezzi di diametro compreso tra 2,5 e 10 cm.
- Sistema robusto per il trasporto di archi, canne da pesca, rastrelli, utensili agricoli e altro.
- Pulsante di sgancio che apre rapidamente il morsetto per un facile accesso all'attrezzatura.
- Base robusta, costruita per le avventure più dure.
- Facilitano il trasporto delle attrezzature combinando i supporti per attrezzature LinQ con il sistema LinQ.
- Orientabili a 360°.
- Vendita in coppia.

Supporto LinQ

Kit di adattatori per ancoraggi LinQ

Maverick, Maverick MAX

715004960



- Consente l'installazione di accessori con base LinQ da 41 cm su portapacchi LinQ.
- Installazione e rimozione senza utilizzo di attrezzi.

Kit di installazione di base LinQ

Maverick, Maverick MAX

715008125



- Consente l'installazione di accessori compatibili con il sistema LinQ.
- Comprende: Due basi LinQ per cassone e materiale necessario per il montaggio.

Adattatore LinQ per elementi tubolari

Maverick, Maverick MAX

715004292



- Supporto LinQ per telaio.
- Incluso nel gruppo portapacchi inclinabile LinQ.
- Consente l'installazione di singoli accessori LinQ.
- Diametro: 47 mm.

Serratura LinQ

Maverick, Maverick MAX

860201968



- Un modo semplice per bloccare in modo sicuro la maggior parte degli accessori LinQ.
- Il coperchio della serratura la protegge dagli elementi.
- Anticorrosione.
- Confezione da 1, include 2 chiavi.
- Non compatibile con il refrigeratore LinQ da 16 litri, la cassetta degli attrezzi LinQ, il portautensili LinQ oppure i supporti per attrezzature LinQ.

Parti di ricambio LinQ

Maverick, Maverick MAX

715001707



- Supporti unici di fissaggio utilizzabili con qualsiasi accessorio per il sistema LinQ.
- Installazione e rimozione senza utilizzo di attrezzi.
- Vendita in coppia.

Adattatore LinQ

(Immagine non disponibile)

Maverick MAX

715003058

- Consente l'installazione del portautensili LinQ sul portapacchi Adventure per tettuccio.
- Vendita in confezioni da 4 pezzi.

Rete per vano di carico

Maverick, Maverick MAX

715001371

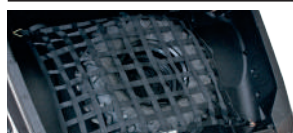

- Solida rete progettata per mantenere in posizione il carico sul portapacchi Adventure per tettuccio in modo sicuro.

Cinghie di ancoraggio con cricchetto per ruota di scorta

Maverick, Maverick MAX

280000955



- Cinghie di ancoraggio con cricchetto a 3 vie ed estremità ad anello.
- Progettate per fissare saldamente le ruote di scorta su accessori dotati di appositi punti di ancoraggio integrati.
- Regolabili per essere compatibili con le più comuni misure di pneumatici per UTV.
- Cricchetto e anello di giunzione in robusto acciaio zincato.
- Necessarie per il fissaggio della ruota di scorta sul portapacchi Adventure per tettuccio.

PORTAPACCHI E TRASPORTO

Portapacchi

Portapacchi inclinabile LinQ

Maverick, Maverick MAX (eccetto i modelli X mr)

■ 715008295 · Nero

■ 715008296 · Rosso Can-Am



- Il portapacchi LinQ incernierato permette di installare accessori LinQ aggiuntivi o trasportare una ruota di scorta (pneumatico non incluso).
- Include un ancoraggio speciale per rendere più veloce installazione e rimozione della ruota di scorta (pneumatico non incluso).
- Si inclina grazie a cilindri a gas e si blocca nella posizione sollevata.
- I bauli da oltre 74 litri di capacità non possono essere installati sul veicolo in presenza di questo portapacchi.
- Non compatibile con barre antintrusione posteriori, estensione posteriore per telaio e tettucci in alluminio Lonestar Racing.

Portapacchi Adventure per tettuccio

Maverick

715006225

Maverick MAX

715003868



- Soluzione di carico ideale per trasportare tutto ciò che serve per vivere un'esperienza fuori strada piena e completa.
- Realizzato in leggero acciaio tubolare da 3,2 cm di diametro.
- Punti di fissaggio integrati per le luci in grado di ospitare fino a otto faretto LED (sei anteriori e due posteriori) o una barra LED da 102 cm (anteriore).
- Punti di ancoraggio per la ruota di scorta.
- Ancoraggi LinQ su entrambi i lati.
- Cinghie di ancoraggio per ruota di scorta vendute separatamente.
- Per assicurare ulteriormente e contenere il carico nel portapacchi è possibile aggiungere la rete per il vano di carico.
- Portata massima di 34 kg.

NUOVO portapacchi Adventure per tettuccio

Maverick

715007186



- La soluzione ideale per il trasporto. Porta con te tutto l'attrezzatura che ti occorre per affrontare qualsiasi esperienza fuori strada.
- Realizzato in leggero acciaio tubolare da 3,2 cm di diametro.
- Portata massima di 34 kg.
- Questo portapacchi è dotato di una regolazione dell'altezza per adattarsi con precisione a un tettuccio di serie.
- Punti di fissaggio integrati per i fari.
- Offre punti di ancoraggio per la ruota di scorta.
- Ancoraggi LinQ su entrambi i lati.
- Le cinghie di ancoraggio per ruota di scorta sono vendute separatamente.
- Per l'installazione è necessario il tettuccio in alluminio o il tettuccio sportivo.

Spazio di carico

Borsa per schienale

Maverick (eccetto i modelli X mr), Maverick MAX (solo posteriore)

715004277



- La borsa si installa nello spazio inutilizzato tra i sedili per aumentare la capacità di carico del veicolo.
- Si installa tra i sedili posteriori dei modelli MAX.

Borsa per schienale anteriore

Maverick MAX

715004888



- Si apre su ogni lato in modo che i passeggeri anteriori e posteriori possano accedere al contenuto della borsa.
- Si installa tra i sedili di pilota e passeggero sui modelli MAX.

Borsa per tettuccio

Maverick, Maverick MAX

715004275



- Borsa impermeabile, contiene l'abbigliamento in sicurezza durante la guida.
- Permette di sfruttare lo spazio sopra la testa degli occupanti per aumentare la capacità di carico di 10 litri.
- La struttura semi-rigida la rende sufficientemente flessibile per contenere oggetti non uniformi.
- Tasca anteriore trasparente per touchscreen per un facile accesso allo smartphone.
- Non compatibile con il tettuccio Bimini.

Borse per parte superiore porta

Maverick, Maverick MAX

715004276



- Borse resistenti alle intemperie per custodire le attrezzature durante la guida.
- Si agganciano alle porte piccole di serie per aumentare la capacità di carico del veicolo.
- Ogni borsa è progettata come una tasca da 5 litri con scomparti interni in rete.
- La struttura semirigida le rende sufficientemente flessibili da adattarsi anche ai carichi dalle forme più irregolari.
- Vendita in coppia.

Borse per pannelli porta inferiori

Maverick, Maverick MAX

715004355



- Borse resistenti alle intemperie per custodire le attrezzature durante la guida.
- Si agganciano ai pannelli inferiori per porte per aumentare la capacità di carico del veicolo.
- Ogni borsa è progettata come una tasca da 6 litri con scomparti interni in rete.
- La struttura semirigida le rende sufficientemente flessibili da adattarsi anche ai carichi dalle forme più irregolari.
- Vendita in coppia.
- Non compatibili con le porte in alluminio e con il martinetto a vite per fuoristrada.
- Per l'installazione sono necessari i pannelli inferiori per porte.

Borsa morbida

Maverick, Maverick MAX

715003759



- Borsa morbida da 45 L progettata per massimizzare la capacità di carico ed essere perfettamente compatibile con il posteriore del veicolo.
- 3 sezioni.
- Impermeabile.

Sacca da 10 L

Maverick, Maverick MAX

269502121



- Sacca impermeabile con chiusura Roll Top per proteggere efficacemente gli effetti personali dalle intemperie.



- Questa borsa, resistente alle intemperie, custodisce l'attrezzatura in modo sicuro e protetto mentre si viaggia.
- Borsa che si installa sul sedile del passeggero per aumentare la capacità di carico del veicolo.
- Questa borsa ha una capacità di trasporto di 55 L ed è divisa in due scomparti.
- Lo scomparto superiore è isolato per mantenere le bevande fredde e comprende due portatazze.
- Tasca aggiuntiva interna per riporre altri oggetti, ad esempio un telefono cellulare.
- Lo scomparto inferiore è accessibile da entrambi i lati e funge da ampia tasca per riporre vari oggetti.
- La tasca staccabile nella parte anteriore della borsa può essere utilizzata come contenitore per i rifiuti.

ILLUMINAZIONE

2 Scegli le luci										
1 Scelta del punto di montaggio	LUCI BAJA DESIGNS†					LUCI CAN-AM				
	Barra di luci LED da 25 cm	Barra di luci LED Baja Designs OnX6 Arc da 102 cm	Luci LED XL Sport (vendita in coppia)	Luci LED Squadron Sport (vendita in coppia)	Luci LED XL80 (vendita in coppia)	Doppia barra di luci LED da 25 cm	Doppia barra di luci LED da 38 cm	Doppia barra di luci LED da 99 cm	Fari tondi da 10 cm a LED (vendita in coppia)	Faretti spot o luce diffusa a LED da 9 cm (venduti in coppia)
Paraurti anteriori Pre-Runner o Dune	710006819 + 715007049 (cavo di alimentazione)	710006818 + 715007117 (cavo di alimentazione)	710006821 + 715002884 (cavo di alimentazione)	710006820 + 715002884 (cavo di alimentazione)	710005041 + 715007049 (cavo di alimentazione)	715002933 + 715003417 (cavo di alimentazione)	715002934 (non compatibile con il paraurti Pre-Runner) + 715003417 (cavo di alimentazione)		715002935 (10 cm rotondo), 715003665 (9 cm luce diffusa) o 715003666 (9 cm spot) + 715003417 (cavo di alimentazione)	
Paraurti anteriore Lonestar Racing	N/D	710006818 + 715007117 (cavo di alimentazione)	710006821 + 715002884 (cavo di alimentazione)	710006820 + 715002884 (cavo di alimentazione)	710005041 + 715007049 (cavo di alimentazione)				715002935 (10 cm rotondo), 715003665 (9 cm luce diffusa) o 715003666 (9 cm spot) + 715003417 (cavo di alimentazione)	
Barra di supporto per fari o portapacchi Adventure per tettuccio	710006819 + 715007049 (cavo di alimentazione)	710006818 + 715007117 (cavo di alimentazione)	710006821 + 715002884 (cavo di alimentazione)	710006820 + 715002884 (cavo di alimentazione)	710005041 + 715007049 (cavo di alimentazione)	715002933 + 715003417 (cavo di alimentazione)	715002934 + 715003417 (cavo di alimentazione)	715004007 + 715005822 (Kit di montaggio fari)	715002935 (10 cm rotondo), 715003665 (9 cm luce diffusa) o 715003666 (9 cm spot) + 715003417 (cavo di alimentazione)	
Supporto per barra di luci LED Lonestar Racing da 102 cm	N/D	710006818 + 715007117 (cavo di alimentazione)	N/D	N/D	N/D	N/D	N/D	N/D	N/D	N/D
Supporto per luci Lonestar Racing	N/D	N/D	710006821 + 715002884 (cavo di alimentazione)	N/D	710005041 + 715007049 (cavo di alimentazione)	N/D	N/D	N/D	N/D	N/D

3 Ordine

Ordinare tutti i numeri di parte all'intersezione delle caselle

**Nota: se si installano più kit di luci, sono necessari cavi di alimentazione per luci o kit di montaggio aggiuntivi.*

*Tutte le luci sono destinate solo all'uso fuoristrada.

Cavo di alimentazione luci

(Immagine non disponibile)

Maverick, Maverick MAX

715003417

715007049

715002884

715007117

- Necessario per l'installazione delle luci a LED Baja Designs su tettuccio o paraurti.
- Barre da 25 cm di LED Baja Designs OnX6 e fari LED Baja Designs XL80 (715007049).
- Fari a LED Baja Designs XL Sport e fari a LED Baja Designs Squadron Sport (715002884).
- Barra di fari a LED Arc da 102 cm ONX6 (715007117).

Barra di luci LED Baja Designs OnX6 Arc da 102 cm

Maverick, Maverick MAX

710006818



29.000 lumen

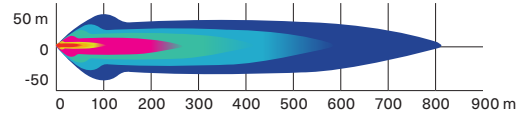

- Barra di luci da 252 W con un'emissione di 29.000 lumen.
- Equipaggiata con 24 LED Cree XM-L2.
- Curva fotometrica guida/combo per un compromesso ideale tra illuminazione ravvicinata e a distanza.

- Progettata per essere installata sui tettucci dotati di barra di supporto per luci.
- Richiede il cavo di alimentazione per fari e la barra di supporto per luci.
- Per posizione e requisiti di installazione, consultare la tabella.

Barra di fari a LED Baja Designs OnX6 da 25 cm

Maverick, Maverick MAX

710006819



12.460 lumen

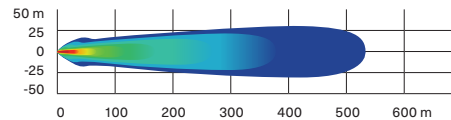

- Barra di luci da 108 W con un'emissione di 12.460 lumen.
- Equipaggiata con 6 LED Cree XM-L2.
- Curva fotometrica guida/combo per un compromesso ideale tra illuminazione ravvicinata e a distanza.

- Due impostazioni di intensità (alta/bassa).
- Richiede il cavo di alimentazione per luci Baja Designs.
- Per posizione e requisiti di installazione, consultare la tabella.

Luci LED Baja Designs XL80

Maverick, Maverick MAX

710005041



9.500 lumen

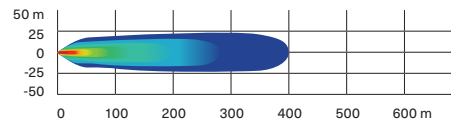

- 80 W per faretto, per un'emissione di 9.500 lumen.
- 4 LED Cree XHP50 per faretto.
- Due impostazioni di intensità (alta/bassa).
- Curva fotometrica guida/combo per un compromesso ideale tra illuminazione ravvicinata e a distanza.

- Richiedono il cavo di alimentazione per luci Baja Designs.
- Vendita in coppia.
- Dimensioni: 11,4 cm x 11,4 cm.
- Per posizione e requisiti di installazione, consultare la tabella.

Luci LED Baja Designs Squadron Sport

Maverick, Maverick MAX

710006820



3.150 lumen

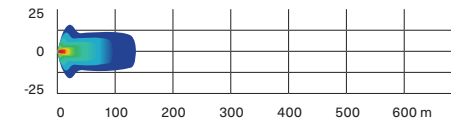

- 26 W per faretto, per un'emissione di 3.150 lumen.
- 4 LED Cree XP-G2 per faretto.
- Ampia illuminazione angolare specificamente progettata per migliorare la visibilità in curva e in presenza di polvere e/o nebbia.

- Richiedono il cavo di alimentazione per luci Baja Designs.
- Vendita in coppia.
- Dimensioni: 7,6 cm x 7,6 cm.
- Per posizione e requisiti di installazione, consultare la tabella.

Luci LED Baja Designs XL Sport

Maverick, Maverick MAX

710006821



3.150 lumen

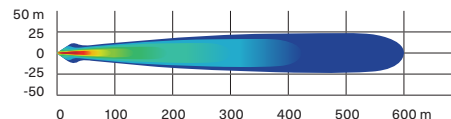

- 26 W per faretto, per un'emissione di 3.150 lumen.
- 4 LED Cree XP-G2 per faretto.
- La luce spot per alta velocità proietta un fascio luminoso più lungo e stretto per illuminare a maggiore distanza.

- Richiedono il cavo di alimentazione per luci Baja Designs.
- Vendita in coppia.
- Dimensioni: 11,4 cm x 11,4 cm.
- Per posizione e requisiti di installazione, consultare la tabella.

Doppia barra di luci LED da 25 cm (60 W)

Maverick, Maverick MAX

715002933



5.400 lumen

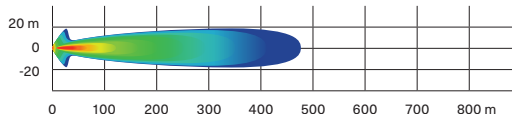

- Dotata di 12 LED Cree da 5 W.
- 5.400 lumen.
- Grande potenza nonostante le dimensioni ridotte.
- Robusta e impermeabile.
- Per l'installazione è necessario il cavo di alimentazione per fari.

- Illumina un'area di oltre 460 m davanti al veicolo, con un'ampiezza di circa 20 m per lato.
- Per posizione e requisiti di installazione, consultare la tabella.

Doppia barra di luci LED da 38 cm (90 W)

Maverick, Maverick MAX

715002934



8.400 lumen

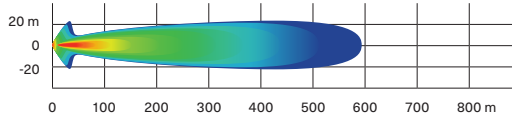

- Dotata di 18 LED Cree da 5W.
- 8.400 lumen.
- Si integra perfettamente con i supporti per luci e la maggior parte dei paraurti.
- Robusta e impermeabile.

- Illumina un'area di oltre 580 m davanti al veicolo, con un'ampiezza di circa 20 m per lato.
- Per posizione e requisiti di installazione, consultare la tabella.

Doppia barra di luci LED da 99 cm (270 W)

Maverick, Maverick MAX

715004007



24.300 lumen

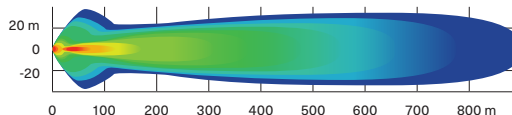

- Dotata di 54 LED Cree da 5W.
- 24.300 lumen.
- Illumina un'area di oltre 900 m davanti al veicolo, con un'ampiezza di circa 35 m per lato.

- Compatibile con portapacchi Adventure per tettuccio.
- Per l'installazione è necessario il cavo di alimentazione per fari.

Luci rotonde a LED da 10 cm (2 x 25 W)

Maverick, Maverick MAX

715002935



1.800 lumen

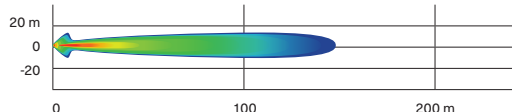

- Faretti a LED da 25 W.
- 1.800 lumen.

- Robusti e impermeabili.
- Cablaggio di base e interruttore in dotazione.

- Griglia con marchio Can-Am.
- Richiedono il cavo di alimentazione per fari.
- Vendita in coppia.

- Non conforme CE.
- Per l'installazione è necessario il cavo di alimentazione per fari.

Luci di marcia a LED da 9 cm (2 x 14 W)

Maverick, Maverick MAX

715003666



1.260 lumen

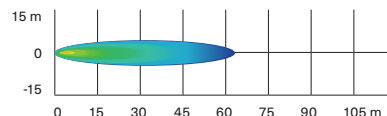

- Luci a LED da 14 W con un'emissione di 1.260 lumen ciascuna.
- Lente spot per un fascio di luce stretto e lungo, ideale per la guida a velocità più elevate.
- Dotate di sei LED ad alta potenza in un robusto involucro in alluminio pressofuso.

- Offrono due punti di fissaggio. Nel caso uno dei punti di fissaggio si sganciasse in seguito a collisione, ruotare verso il punto successivo del canale e reinstallare il faro.
- Vendita in coppia.
- Certificazione CE.
- Per l'installazione è necessario il cavo di alimentazione per fari.

Fari a LED da 9 cm (2 x 14 W)

Maverick, Maverick MAX

715003665

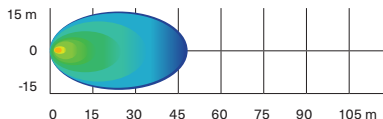

- Luci a LED da 14 W con un'emissione di 1.260 lumen ciascuna.
- Lente a luce diffusa per un ampio fascio luminoso, ideale per applicazioni professionali quali sgombero neve o per cornering. Adatto per condizioni di guida polverose o nebbiose.
- Dotate di sei LED ad alta potenza in un robusto involucro in alluminio pressofuso.
- Offrono due punti di fissaggio. Nel caso uno dei punti di fissaggio si sganciasse in seguito a collisione, ruotare verso il punto successivo del canale e reinstallare il faro.
- Vendita in coppia.
- Certificazione CE.
- Per l'installazione è necessario il cavo di alimentazione per fari.

Luci decorative a LED Can-Am

Maverick, Maverick MAX

715003673



- Più stile e un look più aggressivo.
- LED brillanti e ad alta efficienza energetica.
- Non forniscono illuminazione supplementare per la guida.

Luce per padiglione

Maverick, Maverick MAX

715002455



- Striscia LED perfettamente integrata con il veicolo.
- Cablaggio incluso.
- Può essere installata su roll cage, tettuccio sportivo o copertura fuoristrada per bagagliaio.

Supporto per barra di luci LED Lonestar Racing da 102 cm

Maverick, Maverick MAX

715003920



- Progettato per l'uso con la barra di fari a LED Baja Designs OnX6 Arc da 102 cm.
- Accentua il look di ispirazione racing del veicolo.
- Compatibile con tettuccio in alluminio, tettuccio in alluminio Lonestar Racing e tettuccio sportivo.
- Non compatibile con gli specchietti laterali Racing e il parabrezza PowerFlip.
- Fari venduti separatamente.

Supporto per luci Lonestar Racing

Maverick, Maverick MAX

715003948



- Progettato per l'uso con la luce LED Baja Designs XL80 e luce LED Baja Designs XL Sport.
- Può ospitare fino a due paia di luci XL.
- Non compatibile con gli specchietti laterali Racing e il parabrezza PowerFlip.
- Compatibile con tettuccio in alluminio, tettuccio in alluminio Lonestar Racing e tettuccio sportivo.
- Fari venduti separatamente.

Luci posteriori

Maverick, Maverick MAX

715002887



- Progettate da Can-Am per rendersi visibili ai veicoli che seguono, specialmente in presenza di polvere o in condizioni difficili.
- Con interruttori sul cruscotto per attivare una delle due modalità e scegliere tra 11 differenti schemi colorati di illuminazione ad alta visibilità (blu, rosso e giallo).
- Modalità Trail: Fungono da luce posteriore e luce dei freni.
- Modalità Race: Mostrano motivi luminosi e fungono da luce dei freni (quest'ultima funzione può essere disattivata per le gare).
- Modulari per consentire l'installazione in presenza di accessori montati sul roll cage posteriore.
- Installazione plug and play.

NUOVE luci a LED posteriori

Maverick, Maverick MAX

715009887



- Progettate da Can-Am per rendersi visibili ai veicoli che seguono, specialmente in presenza di polvere o in condizioni difficili.
- Motivi luminosi colorati ad alta visibilità (rosso, giallo, bianco).
- Tre modalità disponibili:
 - Modalità Trail: funge da luce posteriore e luce dei freni.
 - Modalità Chasing: mostra un motivo luminoso color ambra.
 - Modalità Work: luce bianca per illuminare il pianale di carico.
- Modulari per consentire l'installazione in presenza di accessori montati sul roll cage posteriore.
- Installazione plug and play.
- Cablaggio richiesto (715008210).
- Venduto separatamente.

Barra di supporto per luci

Maverick, Maverick MAX

715003529



- Robusta struttura in alluminio dal design curato.
- Ospita barre di luci e faretto con o senza tettuccio e parabrezza.
- Larga quanto il veicolo per consentire l'installazione di barre di luci LED di qualsiasi dimensione.

- Necessaria per l'installazione di luci sul tettuccio del veicolo.
- Non compatibile con il tettuccio in alluminio Lonestar Racing.
- Fari venduti separatamente.

Kit di montaggio per barra di luci LED da 99 cm

(Immagine non disponibile)

Maverick, Maverick MAX

715005822

- Necessario per l'installazione della doppia barra di fari a LED da 99 cm.
- Include cablaggio e staffa di supporto.
- Per l'installazione è necessaria la barra di supporto per luci.

Cavo di alimentazione luci

(Immagine non disponibile)

Maverick, Maverick MAX

715003417

- Necessario per l'installazione delle barre singole e doppie di fari a LED da 25 e 38 cm e delle luci LED rotonde da 10 cm.
- Per il montaggio su paraurti e tettuccio.

NUOVE luci a LED integrate per specchietti laterali

Maverick, Maverick MAX

715007185



- Illuminano gli angoli.
- Aumentano l'ampiezza dei fasci luminosi e illuminano le ruote per una maggiore visibilità.
- Ampio fascio luminoso.
- 3000 lumen per ciascun faretto.
- Sono necessari gli specchietti laterali in alluminio (715007363).

- Cablaggio elettrico (715008212) necessario per collegare e azionare le luci a LED integrate per specchietti laterali (715007185), per accensione e spegnimento quando l'ACM non è installato.
- Per l'installazione è necessario il cablaggio (715008212).

IMPIANTI AUDIO E SISTEMI DI COMUNICAZIONE

Audio

Tettuccio audio Can-Am

Maverick

715007130



- Tettuccio completo con audio, elegante e integrato.
- Completamente sigillato e impermeabile.
- Facile da installare: un conduttore collega il tettuccio all'impianto elettrico del veicolo.
- Quattro altoparlanti da 20 cm, amplificatore da 400 Watt RMS e 800 Watt di picco e unità superiore forniti da Rockford Fosgate Audio.

- Illuminazione da risalto RGB multicolore attorno a ciascun altoparlante.
- Display a colori da 2,7" con connettività Bluetooth e Pandora.
- Compatibile con kit di apertura.
- Non compatibile con il portapacchi Adventure per tettuccio e il kit di apertura.
- Non compatibile con i pannelli porta superiori flessibili.

Tettuccio audio Can-Am

Maverick MAX

715006709



- Tettuccio completo con audio integrato.
- Completamente sigillato e impermeabile.
- Facile da installare: un conduttore collega il tettuccio all'impianto elettrico del veicolo.
- Sei altoparlanti da 20 cm, amplificatore da 400 Watt RMS e 800 Watt di picco e unità principale calibrati da Rockford Fosgate Audio.

- Illuminazione da risalto RGB multicolore attorno a ciascun altoparlante.
- Display a colori da 2,7" con connettività Bluetooth e Pandora.
- Non compatibile con il portapacchi Adventure per tettuccio e con il kit di apertura.
- Non compatibile con i pannelli porta superiori flessibili.

Kit di apertura tettuccio Audio Can-Am

Maverick, Maverick MAX

715007131



- Associato al tettuccio audio (715007130 o 715006709) per l'opzione di apertura.
- Non compatibile con gli specchietti laterali Racing (715002898).

Altoparlanti centrali MTX

Maverick MAX

715004748





- Cassa diffusore centrale montata in alto, dotata di due altoparlanti da 16,5 cm / 100 W.
- Progettato per garantire la tipica robustezza Can-Am anche nelle condizioni di guida più difficili.

- Perfetto accessorio aggiuntivo per il sistema audio Complete MTX per un sistema a 7 altoparlanti o come sistema indipendente collegando il jack di ingresso AUX direttamente al proprio dispositivo musicale.
- Non compatibile con tetti Lonestar.

Impianto audio MTX completo	Maverick, Maverick MAX	715002873
	<ul style="list-style-type: none"> • Impianto audio MTX da 400 W RMS/800 W di picco con Bluetooth 5¹. • Progettato per garantire la tipica robustezza Can-Am anche nelle condizioni di guida più difficili. 	<ul style="list-style-type: none"> • Comprende altoparlanti stereo montati sul cruscotto anteriore e sul roll cage posteriore e unità superiore con subwoofer integrato da 16,5 cm. • Aggiungere il supporto per dispositivi elettronici per fissare saldamente un dispositivo Bluetooth e riprodurre la propria musica preferita.

Subwoofer Can-Am	Maverick, Maverick MAX	715004956
	<ul style="list-style-type: none"> • Potente cassa subwoofer da 25,4 cm Rockford Fosgate sotto il sedile. • Facili connessioni plug-and-play al sistema del tettuccio audio. • Struttura sufficientemente robusta per resistere ad ambienti difficili e sigillata contro umidità e sporcizia. 	<ul style="list-style-type: none"> • Richiede 1 kit amplificatore (715007227) per 1 o 2 subwoofer. • Due per veicolo: sotto il sedile del conducente o del passeggero. • Cablaggio incluso.

Kit amplificatore Can-Am	Maverick, Maverick MAX	715007227
	<ul style="list-style-type: none"> • Un potente amplificatore da 400 W per alimentare fino a due subwoofer sotto il sedile. • Facili connessioni plug-and-play al sistema del tettuccio audio e al subwoofer. • Piastra di installazione e cablaggio inclusi. 	

Supporto per dispositivi elettronici	Maverick, Maverick MAX	715002874
	<ul style="list-style-type: none"> • Una straordinaria piattaforma per l'intrattenimento di bordo. • Robusta struttura in polipropilene stampato a iniezione per un'installazione facile e senza problemi. • Il sistema regolabile può adattarsi alla maggior parte dei tablet e degli smartphone da 5.1" (13 cm) a 10" (25,4 cm) (con custodia protettiva). 	<ul style="list-style-type: none"> • Si combina perfettamente con l'impianto audio MTX completo e il sistema di comunicazione Rugged Radios. • Consente l'installazione del GPS Garmin Montana 680T. • Vano portaoggetti integrato da 3,8 litri con accesso alla presa da 12 V per la ricarica dei dispositivi.

Sistemi di comunicazione

Kit cuffie per casco Rugged Radios per passeggeri posteriori	Con sistema di comunicazione Rugged Radios	715004380 SOLO USA
	<ul style="list-style-type: none"> • Cavi da 3,7 metri e kit altoparlante/microfono aggiuntivi per trasformare il sistema di comunicazione per 2 persone in un sistema per 4 persone. • Per l'installazione sui modelli MAX è necessario il cavo di alimentazione. 	

ACCESSORI ELETTRICI ED ELETTRONICI

Impianto elettrico

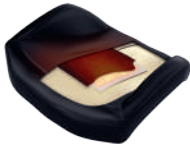
Riscaldatore per sedile	Maverick, Maverick MAX	715006112
	<ul style="list-style-type: none"> • Riscaldatore da 25 W per sella che offre il massimo comfort di guida senza brividi di freddo. • Le impostazioni di temperatura-alta/bassa permettono di controllare il livello di riscaldamento desiderato. • Questo kit include un riscaldatore per sedile in fibra di carbonio, un foglio in materiale espanso e un interruttore per il quadro strumenti. • Si installa direttamente nel cuscino del sedile originale. • Per l'installazione sui sedili anteriori è necessario il cablaggio per accessori riscaldati (710005757). • Per l'installazione sui sedili posteriori è necessario il cablaggio per accessori riscaldati (715006004). 	

Presa per visiera riscaldata	Maverick, Maverick MAX	715001246
	<ul style="list-style-type: none"> • Posizionamento strategico sul veicolo per garantire la massima libertà di movimento. • Presa opzionale per la visiera, che permette di prevenirne l'appannamento. • Installazione rapida e semplice. • Vendita singola. • Visiera riscaldata non inclusa. 	

Cablaggio per accessori riscaldati

(Immagine non disponibile)

Maverick, Maverick MAX

710005757

- Il cablaggio è necessario per connettere e utilizzare i sedili anteriori, il volante e la barra di appiglio riscaldati.
- Per l'installazione sui sedili posteriori è necessario il cablaggio per accessori riscaldati (715006004).

Kit installazione batteria ausiliaria

(Immagine non disponibile)

Maverick, Maverick MAX

715006315

- Consente di aggiungere una seconda batteria da 18 Ah per una configurazione con due batterie, necessaria per alimentare componenti elettrici ausiliari quali un sistema audio o verricelli.
- Dotato di un modulo elettronico impermeabile con classificazione IP67 che impedisce ai componenti elettrici ausiliari di scaricare la batteria di avviamento.
- Il kit include una morsetteria aggiuntiva per la batteria, tutto il cablaggio necessario e il supporto per la batteria.
- Entrambe le batterie sono perfettamente integrate, in posizione predeterminata dietro il sedile del passeggero.
- Batteria ausiliaria (410301203) e accessori per l'installazione (250000282) venduti separatamente.

Elettronica

NUOVO supporto per cellulare

Maverick, Maverick MAX

715008786



- Lo sportello impermeabile consente un perfetto posizionamento del telefono.
- Offre tecnologia touch screen capacitiva e resistiva.
- Il sistema di molle nella piastra posteriore si regola automaticamente in base allo spessore.
- Si adatta a tutti i cellulari con dimensioni comprese entro 185 mm x 85 mm x 15 mm.
- Funziona con quasi tutti i cavi di ricarica.
- Non include cellulare o cavi di ricarica.
- Richiede il supporto per dispositivi elettronici (715002874) per il fissaggio del supporto per cellulare sulla porta.

Bandierina con asta illuminata

Maverick, Maverick MAX

715002886



- Indispensabile per guidare tra le dune.
- LED Cree da 5 W.
- 5 lenti colorate per la massima personalizzazione.
- Asta luminosa, facilmente rimovibile e sostituibile.
- Aumenta la visibilità del veicolo.
- Soddisfa i requisiti della maggior parte delle aree sabbiose.
- Base in alluminio pressofuso, dato in acetale.
- Include staffe di montaggio e cablaggio.
- La bandiera da 1,2 m si installa sopra il roll cage.
- Installabile su entrambi i lati del veicolo.

Digitally Encoded Security System (D.E.S.S) Chiave verde

Maverick (motorizzazione Turbo/TurboR/Turbo RR)

710005232



- La protezione antifurto più sicura per il vostro veicolo.
- La tecnologia di cifratura su chip limita l'accesso al sistema di accensione elettronica del veicolo.
- A ogni veicolo è assegnato un codice univoco.
- Design a sfera resistente a urti e vibrazioni, per una connessione affidabile.
- 3 modalità programmabili:
 - Modalità Work: limita la velocità del veicolo a 40 km/h, ma non limita la coppia del motore.
 - Modalità Normal: limita la velocità del veicolo a 70 km/h e riduce la coppia del 50%.
 - Modalità Performance: nessuna limitazione.

VERRICELLI E GANCI DI TRAINO

Verricelli Can-Am HD

Verricello Can-Am HD 4500	Maverick, Maverick MAX	715006416
	<ul style="list-style-type: none"> Maniglia della frizione dal design ergonomico. Ingranaggi e supporti in robusto acciaio per una coppia superiore e una maggiore durata. Freno automatico al 100%. Solenoido sigillato per la massima protezione in qualsiasi condizione meteo. Telecomando cablato resistente alle intemperie e interruttore sul cruscotto. 	<ul style="list-style-type: none"> Conformità CE. Capacità di trazione di 2.041 kg. 13,1 m di cavo in acciaio da 6,3 mm. Passacavo a rulli a 4 vie per impieghi gravosi. È richiesto il cablaggio elettrico per verricello (715003585) e il paraurti anteriore compatibile.

Verricello Can-Am HD 4500-S	Maverick, Maverick MAX	715006417
	<ul style="list-style-type: none"> Maniglia della frizione dal design ergonomico. Ingranaggi e supporti in robusto acciaio per una coppia superiore e una maggiore durata. Freno automatico al 100%. Solenoido sigillato per la massima protezione in qualsiasi condizione meteo. Telecomando cablato resistente alle intemperie e interruttore sul cruscotto. 	<ul style="list-style-type: none"> Capacità di trazione di 2.041 kg. 15,2 m di cavo sintetico da 6,35 mm. Passacavo a cubia in alluminio anticorrosione. È richiesto il cablaggio elettrico per verricello (715003585) e il paraurti anteriore compatibile.

Verricelli WARN⁺ VRX

Verricello WARN VRX 45	Maverick, Maverick MAX	715006110
	<ul style="list-style-type: none"> Impermeabilizzazione estrema IP68 per protezione dagli agenti atmosferici. Robusta struttura interamente metallica. Finitura nera a polvere e fissaggi in acciaio inossidabile per resistenza alla corrosione. Nuovo robusto design della frizione basato su oltre 70 anni di know-how WARN 4 WD per il blocco del mozzo. Freno di sicurezza per un controllo eccezionale. Trasmissione planetaria a tre stadi completamente metallica, precisa e affidabile. 	<ul style="list-style-type: none"> Interruttore di comando sul cruscotto. Garanzia limitata a vita (componenti meccanici) e 3 anni di garanzia (componenti elettrici). Capacità di trazione di 2.041 kg. 15 m di cavo in acciaio da 6,3 mm. Passacavo a rulli. È richiesto il cablaggio elettrico per verricello (715003585) e il paraurti anteriore compatibile.

Verricello WARN VRX 45-S	Maverick, Maverick MAX	715006111
	<ul style="list-style-type: none"> Impermeabilizzazione estrema IP68 per protezione dagli agenti atmosferici. Robusta struttura interamente metallica. Finitura nera a polvere e fissaggi in acciaio inossidabile per resistenza alla corrosione. Nuovo robusto design della frizione basato su oltre 70 anni di know-how WARN 4 WD per il blocco del mozzo. Freno di sicurezza per un controllo eccezionale. Trasmissione planetaria a tre stadi completamente metallica, precisa e affidabile. 	<ul style="list-style-type: none"> Interruttore di comando sul cruscotto. Garanzia limitata a vita (componenti meccanici) e 3 anni di garanzia (componenti elettrici). Capacità di trazione di 2.041 kg. 15 m di cavo sintetico da 6,3 mm. Passacavo a cubia in alluminio pressofuso. È richiesto il cablaggio elettrico per verricello (715003585) e il paraurti anteriore compatibile.

Accessori per verricelli

Passacavo a cubia Can-Am HD	Verricello Can-Am HD	715006426
	<ul style="list-style-type: none"> Indispensabile quando si aggiorna il verricello con un cavo sintetico, questo passacavo in alluminio antiruggine evita che il cavo si impigli nei rulli e si usuri prematuramente a contatto con le guide consumate dei passacavo a rulli. Da utilizzare solo con cavi sintetici. 	

Passacavo a cubia WARN	Verricelli WARN	715007785
	<ul style="list-style-type: none"> Doppia verniciatura a polvere. Necessario per utilizzare il cavo sintetico per verricello (715001118) con i verricelli WARN. Da utilizzare solo con cavi sintetici per verricello. 	

Cavo sintetico per verricello	Verricello Can-Am HD	715006430
	Verricelli WARN	715007783
	<ul style="list-style-type: none"> 15,2 m di cavo sintetico da 6,35 mm per verricelli Can-Am. Quando si passa a un cavo sintetico è necessario il passacavo a cubia Can-Am HD (715006426) per evitare di danneggiarlo o usarlo prematuramente. Quando si passa a un cavo sintetico è necessario il passacavo a cubia WARN (715007785) per evitare di danneggiarlo o usarlo prematuramente. 	

Cavo metallico sostitutivo	Verricello Can-Am HD	705014978
	Verricelli WARN	715006699



- 14,3 m di cavo metallico da 6,3 mm per verricelli Can-Am HD.
- 16,8 m di cavo metallico da 6,35 mm per il kit verricello WARN.
- 2.041 kg di portata.

Cavo sintetico di prolunga		715001120
-----------------------------------	--	------------------



- 6,35 mm di diametro, leggero, facile da utilizzare e non causa rumori nel vano di carico.
- Semplice da collegare al cavo del verricello per estenderne la lunghezza di ulteriori 15,2 m.
- Capacità di trazione di 2.041 kg con cavo singolo.

Cablaggio elettrico per verricello <i>(Immagine non disponibile)</i>	Maverick, Maverick MAX	715003585
--	------------------------	------------------

- Necessario per l'installazione del verricello.

Cavi per verricello posteriore <i>(Immagine non disponibile)</i>		715006007
--	--	------------------

- Necessario per l'installazione del verricello S3 sul paraurti posteriore.

Telecomando con cavo	Verricello Can-Am HD†	715006504
-----------------------------	-----------------------	------------------



- Questo kit permette di aggiungere un telecomando portatile ai veicoli equipaggiati con un verricello di serie.
- Il verricello di serie OEM è venduto separatamente.
- Conformità CE.

† È necessario il cablaggio (710001023) per utilizzare il telecomando sui veicoli equipaggiati con il verricello di serie.

‡ Il telecomando (710007050) e la presa di collegamento sono inclusi.

Telecomando senza fili	Verricelli WARN	715002542
-------------------------------	-----------------	------------------



- Sistema facile e veloce da installare grazie al cablaggio con antenna integrata e a tutto il materiale necessario per il montaggio.
- Il sistema consente di controllare il verricello da qualsiasi posizione entro un raggio di 15,2 m, aumentando così le opzioni di recupero a disposizione.
- Tutti i componenti sono resistenti alle intemperie.

Gancio di traino posteriore X rc / X mr	Maverick, Maverick MAX 2021 e precedenti	715004450
--	--	------------------



- Offre un solido punto di aggancio nel caso in cui si renda necessario trainare il veicolo.
- Consente di fissare la maggior parte delle cinghie e dei ganci.
- Robusta piastra metallica da 5 mm e acciaio tubolare di aggancio da 16 mm.
- Di serie sui modelli Maverick X rc e X mr.

Ganci di traino

Gancio di traino posteriore	Maverick, Maverick MAX 2021 e precedenti	715002883 · Nero 715003938 · Rosso Can-Am
------------------------------------	--	--



- Struttura in acciaio robusta e leggera.
- Verniciatura elettroforetica (E-Coat).
- Punto di attacco sicuro per l'uso del gancio di traino.
- Questo gancio ha una capacità di traino di 590 kg.
- Sfera del gancio traino non inclusa.



Barra di connessione per gancio di traino anteriore e posteriore	Maverick, Maverick MAX	715008350
---	------------------------	------------------



- Di serie con l'attacco per gancio di traino da 5 cm.
- Offre 750 kg di capacità di traino.
- Sfera del gancio traino non inclusa.
- Acciaio fucinato.

PERFORMANCE

Tecnologia Smart-Lok

Differenziale Smart-Lok	Maverick prodotti dopo il 1° gennaio 2017, Maverick MAX	705402936
	<ul style="list-style-type: none">• L'esclusiva tecnologia Smart-Lok di Can-Am offre un vero differenziale anteriore completamente bloccabile in marcia con modalità automatiche a controllo elettronico.• Permette di selezionare la configurazione ideale in base alle specifiche esigenze di guida: "2x4" per una trazione solo sulle ruote posteriori, "4x4 Front Diff Lock" per una trazione integrale completamente bloccata e "4x4 Smart Mode" per calibrazioni preimpostate e intelligenti in base alle condizioni di guida.• Elaborando diversi dati, "Smart Mode" attiva istantaneamente il grado di bloccaggio al momento giusto per massimizzare la trazione e ottimizzare la manovrabilità a bassa velocità, per un assetto e una sensazione di sicurezza ottimali.• Il kit differenziale Smart-Lok è fornito di serie con la modalità Trail.• Le modalità MUD, ROCK e TRAIL ACTIV possono essere aggiunte installando un modulo Smart Mode aggiuntivo (venduto separatamente).• Per l'installazione sono necessari semiassi Performance (2) e kit di installazione Smart-Lok.	
Semiassi Performance	Maverick, Maverick MAX Maverick, Maverick MAX	705401634 · 163 cm 705402048 · 183 cm
	<ul style="list-style-type: none">• Soluzione ad alte prestazioni ideale per l'utilizzo fuoristrada, con protezione superiore in qualsiasi situazione di guida.• Include giunti omocineticici, asse e manicotti con geometria ottimizzata per il vostro veicolo Can-Am.• Necessario per installare il kit differenziale Smart-Lok.	
Modulo per Smart Mode Mud <i>(Immagine non disponibile)</i>	Maverick, Maverick MAX con differenziale Smart-Lok (tranne i modelli Turbo RR 2021 e successivi)	715005282
	<ul style="list-style-type: none">• Questo modulo permette di aggiungere Smart Mode Mud ai veicoli equipaggiati con il kit differenziale Smart-Lok, venduto come accessorio, o di passare alla Smart Mode Mud nei veicoli con Smart-Lok di serie.• La modalità Mud è stata appositamente sviluppata per garantire una trazione ottimale in presenza di fango.• Quando viene rilevata una coppia motrice elevata e/o uno slittamento, lo Smart-Lok blocca completamente l'avantreno.• Il sistema rimane bloccato fino al rilascio dell'acceleratore.• È possibile installare un solo modulo Smart Mode alla volta.	
Modulo per Smart Mode ROCK <i>(Immagine non disponibile)</i>	Maverick, Maverick MAX con differenziale Smart-Lok (tranne i modelli Turbo RR 2021 e successivi)	715005283
	<ul style="list-style-type: none">• Questo modulo permette di aggiungere la Smart Mode Rock ai veicoli equipaggiati con il kit differenziale Smart-Lok, venduto come accessorio, o di passare alla Smart Mode Rock nei veicoli con Smart-Lok di serie.• La modalità Rock è stata appositamente sviluppata per aiutare a superare i tratti rocciosi più impegnativi.• Quando viene rilevata un'elevata coppia motrice a bassa velocità, lo Smart-Lok blocca progressivamente l'avantreno e rimane innestato fino al rilascio dell'acceleratore per impedire lo slittamento delle ruote e garantire una trazione ottimale.• L'inserimento progressivo contribuisce a sterzare più facilmente durante le manovre del veicolo.• È possibile installare un solo modulo Smart Mode alla volta.	
Modulo per Smart Mode TRAIL ACTIV <i>(Immagine non disponibile)</i>	Maverick, Maverick MAX con differenziale Smart-Lok (tranne i modelli Turbo RR 2021 e successivi)	715005284
	<ul style="list-style-type: none">• Questo modulo permette di aggiungere la Smart Mode Trail Active ai veicoli equipaggiati con il kit differenziale Smart-Lok, venduto come accessorio, o di passare alla Smart Mode Trail Active nei veicoli con Smart-Lok di serie.• La modalità Trail Active è stata sviluppata per la guida aggressiva, garantendo la massima precisione in curva.• Quando viene rilevata un'elevata coppia motrice e/o un aumento della velocità del veicolo, Smart-Lok si inserisce progressivamente all'avantreno e rimane innestato fino al rilascio dell'acceleratore o alla riduzione della velocità del veicolo.• L'innesto progressivo rende lo sterzo più fluido e leggero.• È possibile installare un solo modulo Smart Mode alla volta.	
Paraspruzzi Lonestar Racing con staffe	Maverick, Maverick MAX	715004865
	<ul style="list-style-type: none">• Questi paraspruzzi, fissati con viti, sono un accessorio davvero utile.• Robuste staffe in Chromoly.• Proteggono bracci longitudinali, rotori e giunti omocineticici da rocce e detriti.• Vendita in coppia.	

Piastra e pomello del cambio rinforzati Lonestar Racing

Maverick, Maverick MAX

715004866



- La piastra del cambio è realizzata in robusto acciaio inossidabile e avvitata in sede per la massima stabilità.
- Il kit comprende anche un pomello del cambio Lonestar Racing realizzato dal pieno in alluminio.
- Assicura una maggiore durata ai piloti più attenti alle prestazioni.

Passacavo a rullo Piastrine di protezione Lonestar Racing per i braccetti esterni di regolazione della convergenza

Maverick, Maverick MAX 2021 e precedenti

715004868

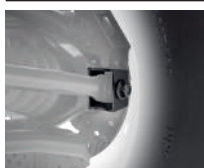

- Protegge e rinforza le barre di torsione mediane in condizioni di guida impegnative.
- Include bulloni in acciaio di alta qualità.

Perni Lonestar Racing a sgancio rapido per copertura frizione

Maverick, Maverick MAX

715005045

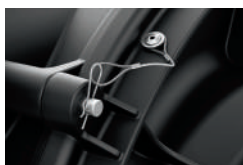

- Questo kit permette di smontare il carter della frizione in pochi secondi e di accedere alla cinghia senza attrezzi.
- Comprende quattro perni a sgancio rapido in acciaio inossidabile con fermagli e cordini.
- Sostituiscono tutte le viti del carter della frizione.
- Questo prodotto influisce sulla tenuta della guarnizione del carter della frizione. Si consiglia vivamente di utilizzare questo prodotto solo in condizioni di asciutto.

Piastra di supporto rinforzata Lonestar Racing per le barre di reazione posteriori

Maverick, Maverick MAX 2021 e precedenti

715005046

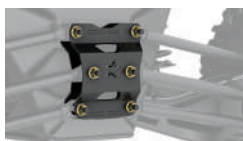

- Piastra di supporto a doppio strato in acciaio di alta qualità per bracci di reazione.
- Rinforza la posizione di montaggio dei bracci sul telaio e conferisce un look da corsa al veicolo.
- Facile installazione.

Scarico slip-on Yoshimura†

Maverick, Maverick MAX

715002882



- Sviluppato in collaborazione con Yoshimura.
- Realizzato in acciaio inossidabile 304 con terminale in alluminio spazzolato.
- Un suono più aggressivo, un aspetto più sportivo e un peso ridotto del 19% rispetto al silenziatore di serie.
- Parascintille con approvazione USDF/USDA.
- Regolazione del sistema di iniezione del carburante non necessaria.
- Conforme ROHVA ed EPA.
- Non conforme CE.

Filtro dell'aria Performance Twin AIR†

Maverick, Maverick MAX

715002895



- La scelta migliore per le condizioni più gravose.
- Schiuma filtrante multistadio a olio per una capacità superiore di ritenzione della polvere senza limitare il flusso d'aria.
- Lavabile e riutilizzabile.

Schiuma di ricambio

(Immagine non disponibile)

Maverick, Maverick MAX

715000713

- Schiuma di ricambio per filtro Performance Twin Air.

Prefiltro snorkel

Maverick, Maverick MAX (con kit Snorkel)

715005599



- Prefiltro specifico per snorkel.
- Assicura una protezione supplementare per il motore in condizioni di guida difficili.
- Permette di mantenere più pulito il filtro dell'aria.
- Il filtro blocca le particelle con granulometria superiore a 0,13 mm.
- Necessario per mantenere la garanzia del veicolo quando vengono montati i cingoli.

Kit snorkel	Maverick, Maverick MAX (2019 e precedenti)	715003733
	Maverick, Maverick MAX (2020 e successivi)	715007110



- Permette di sollevare le prese d'aria del motore e della CVT, così il veicolo può attraversare acqua o fango senza aspirarli nel motore.
- Non compatibile con filtro antiparticolato S&B, portapacchi inclinabile LinQ, barra antintrusione posteriore Lonestar Racing o qualsiasi pannello o lunotto posteriore.
- La scatola filtro aria sigillata 707800780 (venduta separatamente) deve essere installata sui modelli prodotti prima del 1° gennaio 2018.
- Di serie sui modelli Maverick X mr.
- Non omologato CE.

Kit di riposizionamento del radiatore	Maverick, Maverick MAX	715004937
--	------------------------	------------------



- Riposiziona il radiatore di serie sul retro del roll cage.
- Consente la protezione da detriti e sassi.
- Previene eventuali problemi di raffreddamento in ambienti fangosi.
- Riduce l'aria calda nell'abitacolo.
- Facile da pulire.
- Include gli elementi di supporto e i flessibili.
- Non compatibile con alcun accessorio per il piano di carico, accessori installati sulla parte posteriore della gabbia, sistema audio MTX completo e porte flessibili superiori (tranne bauletto isoteramico LinQ da 30 L).
- Per l'installazione sui modelli 2017 è necessario il radiatore (709200703).
- Non compatibile con il parabrezza completo.

AVVERTENZA: Qualsiasi modifica o aggiunta di accessori può influire sulla maneggevolezza del veicolo. È importante riprendere confidenza con il veicolo dopo ogni modifica, per capire come adattare il vostro stile di guida alla nuova configurazione. Non manomettere il veicolo con modifiche non autorizzate e non installare attrezzature non specificamente certificate da BRP per il veicolo. Queste modifiche non sono state testate da BRP e possono aumentare il rischio di infortuni o perdita di controllo e persino rendere il veicolo illegale da guidare. Chiedete al vostro concessionario autorizzato BRP quali sono gli accessori adatti al vostro veicolo.

Kit generatore da 850 W	Maverick, Maverick MAX (2021 e successivi)	715006279
--------------------------------	--	------------------



- Aumenta la potenza del generatore a 850 W.
- Include rotore, statore e regolatore.

Kit di potenziamento da 172 HP X3	Maverick, Maverick MAX (modelli 2017)	715004700
--	---------------------------------------	------------------



- Kit di potenziamento solo per i modelli Maverick 2017.
- Aggiunge 18 HP di potenza, per un totale di 172 HP.
- Comprende: intercooler con ventola, pompa del carburante, catalizzatore e cinghia ad alte prestazioni.
- L'installazione deve essere effettuata da un concessionario autorizzato per conservare la garanzia del veicolo.
- Ordine esecutivo C.A.R.B. D-799U.

Kit di potenziamento Intercooler 172 HP <i>(Immagine non disponibile)</i>	Maverick, Maverick MAX (2018 e 2019)	715007137
	Maverick, Maverick MAX (2020)	715007277

- Potenziamento intercooler per Maverick 2018 e modelli successivi.
- L'installazione deve essere effettuata da un concessionario autorizzato per conservare la garanzia del veicolo.
- Richiede il kit di installazione potenziamento (715007111).

Accessori di emergenza

Supporto per estintore Lonestar Racing	Maverick, Maverick MAX	715007320
---	------------------------	------------------



- Supporto a sgancio rapido che permette di estrarre l'estintore in pochi secondi in caso di emergenza.
- Realizzato dal pieno in alluminio anodizzato nero.
- Compatibile con tubi da 4,7 cm di diametro.
- Installabile ovunque sul roll cage.
- Offre la sicurezza di avere attrezzature di emergenza affidabili sempre a bordo.
- Comprende supporti, perno a sgancio rapido, piastra di montaggio e due morsetti.
- Estintore venduto separatamente.
- Marchio "Lonestar Racing for Can-Am".

Estintore	295100833
------------------	------------------



- Ideale per incendi di natura elettrica o causati da grasso e olio.
- Compatibile con il kit di supporto per estintore Lonestar Racing.
- Non conforme CE.
- Non disponibile in Europa.

AVVERTENZA: Qualsiasi modifica o aggiunta di accessori può influire sulla maneggevolezza del veicolo. È importante riprendere confidenza con il veicolo dopo ogni modifica, per capire come adattare il vostro stile di guida alla nuova configurazione. Non manomettere il veicolo con modifiche non autorizzate e non installare attrezzature non specificamente certificate da BRP per il veicolo. Queste modifiche non sono state testate da BRP e possono aumentare il rischio di infortuni o perdita di controllo e persino rendere il veicolo illegale da guidare. Chiedete al vostro concessionario autorizzato BRP quali sono gli accessori adatti al vostro veicolo.

Kit di emergenza

Maverick, Maverick MAX

715006102



- Questo kit di emergenza completo mette a disposizione tutte le attrezzature e il materiale essenziali per affrontare la maggior parte degli imprevisti che gli appassionati di powersport possono incontrare.
- Comprende: cavi di avviamento, compressore d'aria, kit di riparazione pneumatici, cinghia con cricchetto, nastro adesivo, cinghia di traino da 1.500 kg, fascette, panni.

SISTEMI CINGOLATI APACHE

Cingoli invernali

Garanzia limitata*

Sistema cingolato Apache Backcountry LT

Maverick, Maverick MAX

715004734



- Cingoli progettati per offrire le migliori prestazioni sulla neve del mercato con un livello di galleggiamento e di trazione ineguagliati sulla superficie innevata.
- Area di contatto più ampia del 37% rispetto al sistema Apache 360 LT.
- L'altezza da terra aumentata di ben 18 cm, consente di mantenere il veicolo sopra la neve.
- Design delle guide ispirato alle motoslitte leggere.
- Design aggressivo dei cingoli, con tasselli alti 5 cm per una trazione ottimale sulla neve.
- Sono necessari il kit di montaggio per Apache Backcountry LT, il modulo DPS per sistemi cingolati e i prefiltri per motore e CVT.
- Consente di ottimizzare il sistema cingolato aggiungendo rulli di scorrimento, guide con inserti in Vespel e guide raschia ghiaccio.
- Solo per uso invernale.
- L'installazione dei cingoli modifica la larghezza e la lunghezza del veicolo.

Kit di montaggio Apache Backcountry LT

(Immagine non disponibile)

Maverick, Maverick MAX

715004397 · Modelli 163 cm

715004394 · Modelli 183 cm

- Necessario per l'installazione del sistema cingolato Apache Backcountry LT.
- Sono necessari modulo DPS e prefiltro, venduti separatamente.

Sistemi cingolati per tutto l'anno

Garanzia limitata*

Sistema cingolato Apache 360 LT

Maverick, Maverick MAX

715005103



- Cingoli polifunzionali progettati per sostenere carichi pesanti e adattarsi alla maggior parte dei veicoli fuoristrada Can-Am.
- Area di contatto regolabile per ottimizzare le prestazioni su superfici impegnative.
- Area di contatto più ampia dal 7 al 9% rispetto al sistema Apache 360.
- Altezza media da terra di 41 cm. Tasselli alti 2,5 cm davanti e 3,2 cm dietro.
- Conformità CE.
- Sono necessari il kit di montaggio per Apache 360 LT, il modulo DPS per sistemi cingolati e il kit prefiltro per motore e CVT, venduti separatamente.
- Consigliato per il solo uso sulla neve.

Kit di montaggio per Apache 360 LT

(Immagine non disponibile)

Maverick, Maverick MAX

715004392 · Modelli 163 cm

715004393 · modelli da 183 cm

- Necessario per l'installazione del sistema cingolato Apache 360 LT.
- Modulo DPS per sistemi cingolati e prefiltro non inclusi.

*La garanzia limitata è soggetta alle esclusioni, alle limitazioni di responsabilità e a tutti gli altri termini e condizioni della garanzia limitata standard di BRP.

GUIDA ALL'INSTALLAZIONE DEI SISTEMI CINGOLATI APACHE

Apache Backcountry LT

Model Year / Modello	Cingolo	Supporto per cingoli	Modulo DPS per sistemi cingolati	Prefiltro senza snorkel	Prefiltro con snorkel
2017 e successivi Maverick, Maverick MAX (modelli 163 cm)	715004734	715004397	715007338 Maverick, Maverick Max 2022 e precedenti (eccetto motore Turbo RR) OPPURE 715006266 Maverick, Maverick Max 2023 e 2022 e precedenti con motori turbo RR	715005600 (eccetto X mr)	715005599
2017 e successivi Maverick, Maverick MAX (modelli 183 cm)		715004394			

Apache 360 LT

Model Year / Modello	Cingolo	Supporto per cingoli	Modulo DPS per sistemi cingolati	Prefiltro senza snorkel	Prefiltro con snorkel
2017 e successivi Maverick, Maverick MAX (modelli 163 cm)	715005103	715004392	715007338 Maverick, Maverick Max 2022 e precedenti (eccetto motore Turbo RR) OPPURE 715006266 Maverick, Maverick Max 2023 e 2022 e precedenti con motori turbo RR	715005600	715005599
2017 e successivi Maverick, Maverick MAX (modelli 183 cm)		715004393			

*La garanzia limitata è soggetta alle esclusioni, alle limitazioni di responsabilità e a tutti gli altri termini e condizioni della garanzia limitata standard di BRP.

Accessori

Raschiaghiaccio per guide	Sistema cingolato Apache Backcountry LT	860201728
----------------------------------	---	------------------



- Offrono ulteriore lubrificazione in caso di ghiaccio e condizioni estreme.
- Piccoli e leggeri: si installano sulle guide.
- Progettati per espandersi tramite molla, per evitare danni in retromarcia.
- Facile stoccaggio quando non utilizzati.
- Estende la vita della protezione.

Kit di ruote Apache Backcountry LT	Sistema cingolato Apache Backcountry LT	715006293
---	---	------------------



- Kit di ruote aggiuntive per cingoli posteriori Backcountry LT.
- Riduce la resistenza alla trazione e al rotolamento con neve compatta o durante il trasporto di carichi più pesanti.
- Prolunga la durata delle guide in condizioni di neve compatta.
- Include due ruote, albero trasversale e dispositivi di montaggio per kit per la manutenzione di un angolo del cingolo.
- Possono essere installati fino a due kit per cingolo posteriore.

Guide con inserti in Vespel[®]	Sistemi cingolati Apache Backcountry LT	503194815
--	---	------------------



- Utilizzano inserti DuPont in Vespel per ridurre l'attrito.
- Maggiore durata.
- Possono essere tagliate alla lunghezza desiderata.
- Ne servono 8 per ogni veicolo.
- Vendita singola.

Modulo DPS per sistemi cingolati <i>(Immagine non disponibile)</i>	Maverick, Maverick MAX (solo motore Turbo RR)	715006266
	Maverick, Maverick MAX (eccetto motore Turbo RR)	715007338

- Innovativo modulo DPS che garantisce la massima precisione del tachimetro e un'assistenza allo sterzo ottimizzata, massimizzando il controllo e la facilità di guida con i cingoli.
- Necessario per l'installazione dei sistemi cingolati Apache.

Prefiltro per presa d'aria del motore e della CVT

Maverick, Maverick MAX (eccetto i modelli X mr)

715005600



- Assicura una protezione supplementare per il motore in condizioni di guida difficili.
- Permette di mantenere più pulito il filtro dell'aria.
- Il filtro blocca le particelle con granulometria superiore a 0,19 mm.
- Facile installazione.
- Non compatibile con il filtro antiparticolato S&B.
- Necessario per mantenere la garanzia del veicolo quando vengono montati i cingoli.

Necessario per l'installazione dei sistemi cingolati Apache Backcountry LT e Apache 360 LT

SGOMBRANEVE PROMOUNT

Kit sgombraneve ProMount – Tabelle di riferimento

	183 cm, acciaio, nero	183 cm, acciaio, giallo	183 cm, Flex2
Kit sgombraneve	715008176	715008177	715008175
Lama	715004474	715006021	715004485
Telaio di spinta	715008116	715008116	715008116
Piastra di montaggio	715008197	715008197	715008197

Kit sgombraneve Can-Am ProMount in acciaio

Kit sgombraneve Can-Am ProMount da 183 cm in acciaio

Maverick, Maverick MAX

■ 715008176 · Nero
■ 715008177 · Giallo



- Questi kit comprendono:
 - Lama in acciaio Can-Am ProMount
 - Telaio di spinta con sistema di aggancio rapido
 - Piastra di montaggio Can-Am ProMount

Lame in acciaio Can-Am ProMount

Lama Can-Am ProMount in acciaio da 183 cm

Adatta al telaio di spinta ProMount

■ 715004474 · Nero
■ 715006021 · Giallo



- Lama sgombraneve in acciaio calibro 12.
- Bordo lama sostituibile.
- Perno di grandi dimensioni, progettato per un'agevole rotazione della lama, così da eliminare l'accumulo di neve nel punto di articolazione del perno.
- Il design della lama favorisce il rotolamento della neve con qualsiasi angolazione.
- Sgombrava una fascia larga 168 cm quando completamente angolata.
- Lama alta 43 cm.
- Compatibile con tutti gli accessori per lama Can-Am ProMount per una versatilità ancora maggiore.
- Non compatibile con braccio ad A anteriore S3 rialzato.

Sgombraneve inclinati Can-Am ProMount

Lama Can-Am ProMount da 183 cm in acciaio fissa a una via

Adatta al telaio di spinta ProMount

715007264



- Semplifica il lavoro con gli strumenti giusti, libera lunghi vialetti e semplifica il compito allontanando ulteriormente la neve.
- L'estremità alata dello sgombraneve è alta 67 cm e si assottiglia fino a 41 cm.
- Sgombraneve fisso a una via "con ali", progettato per lanciare la neve più in alto.
- L'aletta in gomma (715007299), progettata per proteggere il conducente dalla neve, è disponibile come accessorio (venduta separatamente).
- Marchio Can-Am.

Kit sgombraneve Can-Am ProMount Flex2

Kit sgombraneve Can-Am ProMount Flex2 da 183 cm

Maverick, Maverick MAX

715008175



- Questi kit comprendono:
 - Lama Can-Am ProMount Flex2
 - Telaio di spinta con sistema di aggancio rapido
 - Piastra di montaggio Can-Am ProMount

Lame Can-Am ProMount Flex2

Lama Can-Am ProMount Flex2 da 183 cm

Adatta al telaio di spinta ProMount

715004485



- Lama sgombraneve in UHMWPE, materiale flessibile e in grado di assorbire gli urti, che protegge lo sgombraneve da eventuali danni in caso di urti accidentali.
- Bordo lama sostituibile.
- Perno di grandi dimensioni, progettato per un'agevole rotazione della lama, così da eliminare l'accumulo di neve nel punto di articolazione del perno.
- Il design della lama favorisce il rotolamento di neve con qualsiasi angolazione.
- Sgombra una fascia larga 168 cm quando completamente angolata.
- Lama alta 43 cm.
- Compatibile con tutti gli accessori per lama Can-Am ProMount per una versatilità ancora maggiore.

Accessori per sgombraneve Can-Am ProMount

Indicatori di ingombro per Can-Am ProMount

Maverick, Maverick MAX

715004206

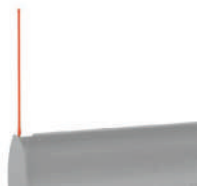

- Aiutano a individuare le estremità dello sgombraneve.
- Altezza: 60 cm.
- Vendita in coppia.
- Compatibili con le lame Can-Am ProMount in acciaio o Flex2 con o senza estensioni (eccetto le lame Can-Am ProMount in acciaio da 137 cm).

Bordo lama in plastica Can-Am ProMount da 183 cm

Maverick, Maverick MAX

715004483



- Ideale per evitare segni sul vostro vialetto carrabile.
- Compatibile con le lame Can-Am ProMount da 183 cm.

Paratie laterali per Can-Am ProMount

Maverick, Maverick MAX

715006258



- Aiutano a trattenere la neve nello sgombraneve.
- Dimensioni: 43,2 cm x 33 cm.
- Vendita in coppia.
- Compatibili con le lame in acciaio Can-Am ProMount e Flex2 con o senza estensioni (eccetto le lame Can-Am ProMount in acciaio da 137 cm).

Estensioni per lama Can-Am ProMount

Maverick, Maverick MAX

■ 715004205 · Nero
■ 715005319 · Giallo



- Ampliano le lame Can-Am ProMount per una maggiore praticità.
- 8 cm in più per lato.
- Compatibili con le lame Can-Am ProMount (eccetto le lame Can-Am ProMount in acciaio da 137 cm).
- È possibile installare un bordo lama più lungo per sfruttare la maggiore ampiezza offerta dalle estensioni.

Lama di trascinamento all'indietro

(Immagine non disponibile)

Sgombraneve ProMount (152 cm e superiore)

715007794

- Raschiatore snodato in acciaio da 6 mm.
- Si solleva quando il veicolo si muove in avanti per non intaccare il raschiamento.
- Maggiore capacità di trazione della neve.
- Raschiatura più aggressiva in modalità inversa.
- Solleva il raschietto da terra in modo da raschiare in modo uniforme.
- Regolabile in lunghezza per compatibilità con lame da 60", 66" e 72".
- Compatibile con lame ProMount (Flex e acciaio).
- Non compatibile con i sistemi cingolati Backcountry.

Bordo lama arcuato

(Immagine non disponibile)

Maverick, Maverick MAX

715007793 · 183 cm

- Bordo lama progettato con un labbro inferiore ripiegato.
- La maggiore superficie consente di scavare meno durante lo sgombero di superfici irregolari.
- Ideale per ghiaia innevata, erba, pavimentazione in pietra e altre superfici morbide.

Soluzioni personalizzate Can-Am ProMount

Telaio di spinta Can-Am ProMount con sistema di aggancio rapido

Maverick, Maverick MAX

715008116



- Robusto tubolare in acciaio progettato per resistere all'utilizzo più intenso.
- Il carrello a montaggio centrale assicura livelli eccezionali di trazione e spinta.
- È progettato per la massima altezza di sollevamento dello sgombraneve.
- Dotato di sistema di aggancio rapido ad allineamento automatico, un pratico pedale di sganciamento e una maniglia ergonomica per la regolazione dell'inclinazione dello sgombraneve.
- È consigliato l'interruttore di fine corsa per sgombraneve per prolungare la durata del cavo del verricello.
- Per l'installazione è necessaria la piastra di montaggio per Can-Am ProMount.
- Le lame sono orientabili a sinistra o a destra, in cinque posizioni.
- Perno di grandi dimensioni progettato per un'agevole rotazione delle lame per eliminare l'accumulo di sporcizia e neve nel punto di rotazione del perno.
- Passacavo a rulli per sgombraneve incluso.

Estensione per telaio di spinta Can-Am ProMount

Maverick, Maverick MAX

715006257

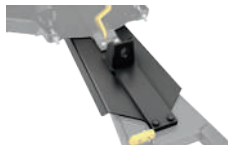

- Estensione di 30 cm del telaio di spinta, necessaria quando si installa lo sgombraneve con i sistemi cingolati Apache.

Piastra di montaggio Can-Am ProMount

Maverick, Maverick MAX

715008197



- È necessario installare il telaio di spinta Can-Am ProMount con sistema di aggancio rapido.
- Piastra di montaggio di precisione progettata per restare installata tutto l'anno senza compromettere l'altezza da terra.
- Fornita di passacavo a rulli per sgombraneve.
- Non compatibile con braccio ad A anteriore S3 rialzato.

Sistema di angolatura sgombraneve Can-Am ProMount

Maverick, Maverick MAX

715009241



- Converte il sistema sgombraneve in un'unità di facile controllo dal posto di guida.
- Grazie al joystick in dotazione, consente di controllare i movimenti su/giù e destra/sinistra dello sgombraneve.
- Basta una sola mano per controllare tutti i movimenti sgombraneve, così da concentrarsi meglio sul lavoro da svolgere.
- Compatibile con telaio di spinta e lama ProMount per SxS.
- Non compatibile con i sistemi cingolati Apache Backcountry LT.
- L'estensione del telaio di spinta (715006257) è necessaria per l'installazione con il paraurti anteriore Rancher.
- Verricello e sgombraneve venduti separatamente.

Interruttore di fine corsa per sgombraneve ProMount

(Immagine non disponibile)

Maverick, Maverick MAX

715006259

- Permette di tenere sotto controllo la tensione del cavo quando si solleva lo sgombraneve.
- Evita danni al verricello, al telaio di spinta dello sgombraneve e al veicolo.
- Sensore riposizionato per altezza di sollevamento ottimale.

Passacavo a rulli per sgombraneve

Maverick, Maverick MAX

715001223 · Passacavo a rullo cilindrico



- Il rullo inferiore di diametro maggiore riduce il consumo del cavo nelle applicazioni di sgombero neve.
- Compatibile con tutti gli sgombraneve ProMount.

TELI E TRASPORTO

Telo da rimorchio

(Immagine non disponibile)

Maverick
Maverick MAX

715005813
715005814

- Robusta tela in poliestere tinto in massa, resistente ai raggi UV.
- La morbida fodera interna protegge dall'abrasione il parabrezza e i pannelli colorati.
- Tutte le aree soggette ad abrasione sono rinforzate con un doppio strato di tela.
- Questo telo da rimorchio resistente alle intemperie protegge il veicolo durante il rimessaggio e il trasporto.
- Aperture per il tappo del serbatoio del carburante e per l'accesso all'abitacolo lato passeggero.
- Installazione rapida e semplice.
- Progettato per adattarsi perfettamente al veicolo con o senza accessori Can-Am installati.

Cinghie di fissaggio con cricchetto avvitabili[†] e retrattili

295101072



- Ideali per trasportare il vostro veicolo o fissare il carico.
- Facilità di installazione: si avvitano a qualsiasi superficie piana (ad esempio, al telaio o al pianale del rimorchio).
- Cinghia di fissaggio da 2,5 cm x 1,8 m con robusta cucitura che garantisce una resistenza ai carichi di lavoro di 226 kg e carico di rottura di 680 kg.
- Il pratico pulsante di avvolgimento allenta, avvolge e ripone automaticamente la cinghia, mentre il cricchetto tende la cinghia per fissare il veicolo o il carico in posizione.
- La maniglia in gomma del cricchetto assicura una presa salda e il gancio è rivestito in vinile per proteggere qualsiasi superficie a cui viene agganciato.
- Vendita in coppia.

Cinghie di fissaggio con cricchetto

■ 715008309 · Nero/Grigio



- Capacità di carico garantita di 181 kg.
- Cinghia da 2,5 cm x 3 m con loghi Sea-Doo, Ski-Doo e Can-Am.
- Cricchetto Deluxe con impugnatura in gomma.
- Ganci ad S rivestiti.
- Confezione da 2 pezzi.

Cinghie di fissaggio con cricchetto per impieghi gravosi

715008308



- Capacità di carico garantita di 454 kg.
- Cinghia da 38 mm x 1,8 mm con marchi BRP.
- Cricchetto Deluxe con impugnatura in gomma.
- Ganci clip verniciati neri.
- Rete da 300 mm inclusa.
- Confezione da due pezzi.



CAN-AM MAVERICK R

CAN-AM MAVERICK R

ACCESSORI

Tettucci	94
Parabrezza e protezioni antivento	94
Specchietti	95
Reti antivento superiori	95
Piastre salvatelaio in HMWPE	96
Paraurti e protezioni	96
LinQ: Sistema di carico di facile installazione e rimozione	98
Portapacchi e Bauli	102
Accessori ACM e SMART	105
Illuminazione	106
Impianti audio	109
Accessori elettrici ed elettronici	110
Verricelli	111
Performance	113





ACCESSORI MAVERICK R

PACCHETTI PER FARTI NOTARE. I PACCHETTI MAVERICK R.

PASSO 1: SCEGLI IL TUO PACCHETTO ESSENZIALE

		Maverick R
DI BASE	Specchietti laterali in alluminio	715007363
	Supporto per dispositivi elettronici	715007176
	Bauletti laterali LinQ (13,5 L)	715007372
	Borse per parte superiore porta	715008065
AVANZATO	Parabrezza in vetro	715007181
	Convogliatore Cold Air per tettuccio	715008280
	Frangivento posteriore	715007317
	Protezione XPS	860202680
MASSIMO	Kit tergicristalli e lavavetri intermittente	715007173
	Cablaggio per kit tergicristalli e lavavetri	715008855

PASSO 2: SCEGLI IL TUO PACCHETTO AGGIUNTIVO

		Maverick R
ACM	Modulo di controllo accessori	715009796
	Cablaggio ACM posteriore	715009268
	Centro di controllo SMART per ACM	715007712
LUCI SMART	Luci SMART a LED integrate per specchietti laterali	715007185
	Luce SMART a LED integrata per cofano	715007378
	Luce SMART a LED integrata sul tettuccio	715007322
	Luci SMART a LED posteriori	715007727
AUDIO	Sistema audio JL Can-Am - Livello 5	715007957
	Kit installazione batteria ausiliaria	715007837
AVVENTURA	Paraurti anteriore Desert	715007311
	Bauletto LinQ (96 L)	715007182
	Portapacchi Adventure per tettuccio	715007186
	Portapacchi inclinabile LinQ	715007306

TI MERITI IL MEGLIO. IL PACCHETTO MAVERICK R ESSENZIALE.

LO VUOI COMPLETO? LO ABBIAMO.

SOLO IL
MEGLIO

	Maverick R
Specchietti laterali in alluminio	715007363
Supporto per dispositivi elettronici	715007176
Portapacchi inclinabile LinQ	715007306
Bauletti laterali LinQ (13,5 L)	715007372
Bauletto posteriore LinQ (96 L)	715007182
Borse per parte superiore porta	715008065
Borsa per tettuccio	715007379
Borsa per schienale	715007371
Parabrezza in vetro	715007181
Convogliatore Cold Air per tettuccio	715008280
Frangivento posteriore	715007317
Reti antivento superiori	715007376
Protezione XPS	860202680
Modulo di controllo accessori	715009796
Cablaggio ACM posteriore	715009268
Centro di controllo SMART per ACM	715007712
Luci SMART a LED integrate per specchietti laterali	715007185
Luce SMART a LED integrata per cofano	715007378
Luce SMART a LED integrata sul tettuccio	715007322
Luci SMART a LED posteriori	715007727
Kit tergicristalli e lavavetri intermittente	715007173
Sistema audio JL Can-Am - Livello 5	715007957
Tettuccio Can-Am JL Audio - Livello 4	715007309
Kit installazione batteria ausiliaria	715007837
Protezioni laterali	715007170
Paraurti anteriore Desert	715007311
Paraurti posteriore Desert	715007172
Kit piastre salvatelaio in HMWPE	715007373
Barra antintrusione anteriore	715007312

TETTUCCI

NUOVO tettuccio sportivo

Maverick R

715007364



- Polipropilene antiurto stampato a iniezione.
- Fornisce eccellente protezione dalle intemperie e visibilità in discesa.
- Progettato per funzionare con il convogliatore Cold Air per tettuccio (715008280).
- Compatibile con il parabrezza.

NUOVA presa d'aria sul tettuccio

Maverick R

715008280



- Immette aria fresca nel vano motore.
- Design elegante per un look sportivo.
- Aumenta l'afflusso di aria fredda all'aspirazione per evitare perdita di potenza.
- Necessario quando si utilizza un parabrezza completo.
- Richiede un tettuccio sportivo o un tettuccio audio Can-Am JL - Livello 4.
- Non compatibile con il kit di apertura del tettuccio audio.

PARABREZZA E PROTEZIONI ANTIVENTO

Parabrezza

NUOVO parabrezza in vetro

Maverick R

715007181



- Parabrezza integrale curvo in vetro laminato.
- Si fissa saldamente al telaio e protegge guidatore e il passeggero dalle intemperie.
- Garantisce massima visibilità e resistenza all'abrasione.
- Da utilizzare con il kit tergicristalli e lavavetri per una visibilità perfetta anche in condizioni di guida difficili, compresa la guida sul fango.
- Utilizzabile con il frangivento posteriore per migliorare il comfort del passeggero.
- Da utilizzare con il convogliatore Cold Air per tettuccio (715008280).
- Compatibile con luce SMART a LED integrata sul tettuccio.
- Non compatibile con il kit di apertura del tettuccio audio (715008164).

NUOVO parabrezza completo - Rivestimento antigraffio

Maverick R

715007321



- Parabrezza completo in policarbonato Quantum¹ resistente agli urti e con rivestimento antigraffio.
- Struttura in policarbonato formato per una maggiore rigidità.
- Garantisce una visibilità eccellente e una migliore resistenza all'abrasione.
- Protegge dalle intemperie il pilota e il passeggero.
- Rimozione facile e veloce senza utensili.
- Da utilizzare con il frangivento posteriore per migliorare il comfort del passeggero.
- Utilizzabile con il kit tergicristalli e lavavetri (715007173) (solo per uso leggero).
- Compatibile con luce SMART a LED integrata sul tettuccio.
- Da utilizzare con il convogliatore Cold Air per tettuccio (715008280).
- Non compatibile con il kit di apertura del tettuccio audio (715008164).

Kit tergicristalli e lavavetri intermittente

Maverick R

715007173



- Una soluzione ideale per mantenere il parabrezza pulito in caso di pioggia o quando si guida su fondi fangosi o bagnati.
- Meccanismo del tergicristalli ed erogatore del liquido lavavetri perfettamente nascosti nel veicolo.
- Il tergicristalli e l'erogatore del liquido lavavetri si installano nella parte inferiore del parabrezza per garantire la massima visibilità.
- Per l'utilizzo con i parabrezza in vetro o con rivestimento antigraffio.
- Funzione di velocità intermittente per il tergicristallo disponibile quando il kit è installato in combinazione con l'ACM.
- Cablaggio elettrico (715008855) necessario per collegare e azionare il kit tergicristalli e lavavetri quando l'ACM non è installato. Venduto separatamente.

NUOVO kit per tergicristallo manuale

Maverick R

715009424



- Tergicristallo manuale singolo che può essere utilizzato per liberare il parabrezza dai detriti.
- Sistema facile da installare che non richiede alcun allacciamento elettrico.
- L'ampia impugnatura ergonomica garantisce una buona presa su tutta la superficie da pulire.
- Compatibile con i parabrezza in vetro e rivestimento antigraffio che utilizzano tergicristalli montati in alto.

Frangivento posteriore

NUOVO lunotto posteriore in policarbonato

Maverick R

715007315



- Lunotto in policarbonato resistente agli urti, con rivestimento antigraffio.
- Riduce le turbolenze create dal parabrezza e impedisce infiltrazioni di polvere e pioggia nell'abitacolo per ulteriore comfort.
- Installazione rapida e semplice.
- Progettato per funzionare con gli altoparlanti posteriori JL Audio Livello - 3 e 5 di Can-Am e con tutti i tettucci.

NUOVO schermo antivento posteriore

Maverick R

715007317



- Copertura integrale posteriore in rete per ridurre le turbolenze create dal parabrezza e migliorare il comfort nell'abitacolo.
- Si installa in modo facile e veloce sul roll cage.

SPECCHIETTI

NUOVI specchietti laterali in alluminio

Maverick R

715007363



- Design elegante.
- Alluminio stampato nero di alta qualità per una durata estrema.
- La superficie convessa offre un campo visivo più ampio e una migliore visibilità attorno all'unità.
- Può essere installato a qualsiasi altezza sul montante A della gabbia per una visione ottimizzata da parte del pilota.
- Possibilità di installare le luci a LED integrate per specchietti laterali (715007185).
- Specchietti regolabili su giunti a sfera regolabili.
- Possibilità di ripiegare gli specchietti (meccanismo fold-away).
- Compatibile con tutti i parabrezza e la rete per la parte superiore della porta.
- Vendita in coppia.

NUOVI specchietti laterali

Maverick R

715007188



- Design elegante.
- Specchietti in plastica con elevata resistenza agli urti.
- La superficie convessa offre un campo visivo più ampio e una migliore visibilità attorno all'unità. Può essere installato a qualsiasi altezza sul montante A della gabbia per una visione ottimizzata da parte del pilota.
- Specchietti regolabili su giunti a sfera.
- Possibilità di ripiegare gli specchietti (meccanismo fold-away).
- Compatibile con tutti i parabrezza e la rete per la parte superiore della porta.
- Vendita in coppia.

Specchietto retrovisore e monitor telecamera

Maverick R

715009410



- Kit specchietto posteriore e monitor completamente impermeabile.
- Osserva quello che ti serve con le viste multiple della telecamera posteriore.
- L'unità sostituisce lo specchietto retrovisore di serie (lo schermo è integrato nello specchietto retrovisore sostitutivo dell'unità).
- La telecamera utilizza un illuminatore ad infrarossi per la visione notturna.

RETI ANTIVENTO SUPERIORI

NUOVE reti antivento superiori

Maverick R

715007376



- Queste reti di protezione complete con telaio in acciaio si fissano alla porta del veicolo per una maggiore protezione dal vento e dal fango.
- Di facile utilizzo, segue i movimenti della porta.
- Facilita l'ingresso e l'uscita.
- La rete si apre e chiude con una zip per aumentare la ventilazione quando necessario.
- Vendita in coppia.

PIASTRE SALVATELAIO IN HMWPE

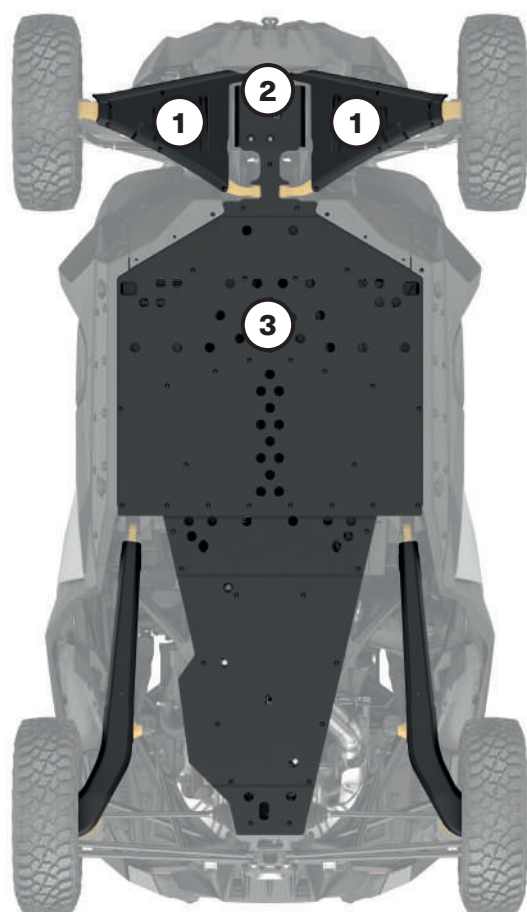

MAVERICK R

2023

Kit di piastre salvateleio in HMWPE

715007373

Singole piastre salvateleio in HMWPE

①	Protezioni in HMWPE per i bracci ad A anteriori e i bracci longitudinali	715007183
②	Piastra salvateleio anteriore in HMWPE	715007313
③	Piastra sottoscocca in HMWPE	715007314

Le nostre piastre in plastica scivolano dolcemente e silenziosamente sugli ostacoli, offrendo una fantastica protezione su terreni accidentati. Realizzate in polietilene ad elevato peso molecolare (HMWPE) spesso 10 mm, termoformato e resistente all'abrasione.

- Materiale più leggero dell'alluminio.
- Superiore resistenza alla rottura da sollecitazioni.
- Grande resistenza agli urti.

PARAURTI E PROTEZIONI

Paraurti

NUOVI paraurti anteriore Trail

Maverick R

■ 715007803 · Nero
■ 715008763 · Giallo



- Il più grande paraurti anteriore Can-Am, protegge i fari e l'area del radiatore dell'unità.
- Maggiore protezione in condizioni di guida estreme.
- Realizzato in acciaio tubolare da 3,8 cm di diametro.
- Rivestimento anticorrosione con resistente verniciatura a polvere.
- Da abbinare ai parasassi e al paraurti posteriore per una protezione totale.
- Offre punti di fissaggio integrati per le luci.
- Compatibile con il verricello.

NUOVO paraurti anteriore Desert

Maverick R

■ 715007311 · Nero
■ 715007691 · Giallo



- Design elegante e solido.
- Offre maggiore protezione al veicolo senza sacrificare agilità e prestazioni.
- Realizzato in robusto tubolare in acciaio profilato per proteggere la parte anteriore dell'unità.
- Rivestimento anticorrosivo interno ed esterno con resistente verniciatura a polveri.
- Da abbinare ai parasassi e al paraurti posteriore per una protezione totale.
- Offre punti di fissaggio integrati per le luci.
- Compatibile con il verricello.

NUOVO paraurti anteriore Dune

Maverick R

■ 715007169 · Nero
■ 715007305 · Metallo grezzo



- Paraurti altamente integrato che crea un angolo di attacco più pronunciato e fornisce una maggiore protezione per il veicolo.
- Consente una maggiore altezza da terra.
- Il design elegante conferisce all'unità un aspetto più sportivo.
- Realizzato in robusto acciaio, con una piastra in alluminio da 3 mm.
- Rivestimento anticorrosivo interno ed esterno con resistente verniciatura a polveri.
- Offre un gancio di traino integrato.
- Non compatibile con verricello.

NUOVO paraurti posteriore Desert

Maverick R

■ 715007172 · Nero
■ 715007694 · Giallo



- Design solido.
- Offre maggiore protezione alla parte posteriore del veicolo senza sacrificare agilità e prestazioni.
- Offre ai piloti ulteriore presa sul paraurti e migliora l'accessibilità al vano di carico posteriore.
- Realizzato in robusto tubolare in acciaio profilato.
- Rivestimento anticorrosivo interno ed esterno con resistente verniciatura a polveri.
- Da abbinare ai parasassi e al paraurti anteriore per una protezione totale.

Protezioni laterali

NUOVO parasassi

Maverick R

■ 715007170 · Nero
■ 715007693 · Giallo



- Protegge i lati del veicolo dagli ostacoli.
- Con presa aggiuntiva sulla parte superiore per migliorare l'accessibilità al carico sul tettuccio.
- Realizzato in robusto tubolare in acciaio profilato.
- Rivestimento anticorrosivo interno ed esterno con resistente verniciatura a polveri.
- Da abbinare al paraurti anteriore e posteriore per una protezione totale.
- Vendita in coppia.

NUOVO parasassi in HMW-HDPE

Maverick R

715008142



- Il design elegante conferisce al veicolo un aspetto più sportivo.
- La stretta integrazione con il corpo dell'unità garantisce la massima distanza dagli ostacoli e una protezione eccezionale.
- Realizzato con una combinazione di HMWPE e HDPE per una maggiore durata.
- Aggiungi il paraurti anteriore Dune per la massima protezione e le luci integrate per una visibilità ottimale.
- Vendita in coppia.

Barra antintrusione

NUOVA barra antintrusione anteriore

Maverick R

715007312



- La barra antintrusione in acciaio si adatta allo stile del veicolo e ne migliora l'impatto visivo.
- Il design del tubolare non ostruisce la visuale del pilota e riduce gli angoli ciechi per una maggiore visibilità.
- Rivestimento anticorrosivo interno ed esterno con resistente verniciatura a polveri.
- Compatibile con la barra di luci LED Baja Designs OnX6 Arc da 102 cm (71006818) e con la luce SMART a LED integrata sul tettuccio (715007322).
- Compatibile con tutti i parabrezza.

LINQ: SISTEMA DI TRASPORTO DI FACILE INSTALLAZIONE E RIMOZIONE

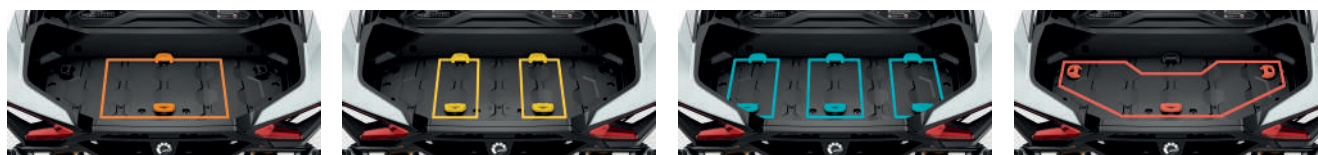

ACCESSORI LINQ PER MAVERICK R

Posizione e requisiti di montaggio

<ul style="list-style-type: none"> • Nessun attrezzo richiesto: Rapida installazione e rimozione manuale degli accessori • Equipaggia il tuo Can-Am per compiti specializzati in poco tempo • Robusto sistema di montaggio in grado di resistere ai terreni più difficili 	Pianale di carico standard	Portapacchi inclinabile LinQ 715007306	Portapacchi Adventure per tettuccio 715007186
<p>Accessori LinQ con base da 41 cm</p> <ul style="list-style-type: none"> • Ancoraggi LinQ installati a 41 cm di distanza, da centro a centro. • Capacità di carico inferiore rispetto agli accessori con base LinQ da 91 cm. • Utilizzabili su veicoli Can-Am ATV e SxS, veicoli Can-Am Spyder e Ryker, moto d'acqua Sea-Doo e motoslitte Ski-Doo. 			
<p>Bauletto isothermico LinQ da 16 litri 295100698 • Bianco 219400964 • Nero</p> <p>Kit di utensili LinQ 715006829</p> <p>Cassetta degli attrezzi LinQ 715008111</p> <p>Borsa LinQ SR da 21 L 860202449</p> <p>Borsa sportiva LinQ da 17 L 860202447</p> <p>Bauletto modulare LinQ 715005494 • (10 L) 715007112 • (20 L) 715006830 • (30 L)</p> <p>Borsa LinQ Roll-Top 715008110</p>	<p>Posizione centrale: nessun requisito ulteriore (montabile su ancoraggi LinQ di serie)</p> <p>Altre posizioni: Kit di installazione di base LinQ 715008125 (1 set richiesto/accessorio)</p>	<p>Kit di installazione di base LinQ 715008125 (1 set richiesto/accessorio)</p>	<p>Kit di installazione di base LinQ 715008125 (1 set richiesto/accessorio)</p>
<p>Accessori LinQ con base da 91 cm</p> <ul style="list-style-type: none"> • Installabili su portapacchi LinQ, spesso utilizzati con veicoli Can-Am ORV. • Maggiore capacità di carico rispetto agli accessori con base LinQ da 41 cm. • Utilizzo limitato a veicoli Can-Am ORV. 			
<p>Vano di carico LinQ (53 L) 715006997</p> <p>Bauletto LinQ a profilo basso (63 L) 715007827</p> <p>Cestino di carico LinQ (90 L) 715005274</p> <p>Refrigeratore LinQ da 35 L 715006998</p>	nessun requisito ulteriore (montabile su ancoraggi LinQ di serie)	Kit di installazione di base LinQ 715008125 (2 set richiesti/accessori)	Kit di installazione di base LinQ 715008125 (2 set richiesti/accessori)
<p>Accessori di carico LinQ</p>			
<p>Bauletto LinQ (96 L) 715007182</p> <p>Bauletti laterali LinQ (13,5 L) 715007372</p>	nessun requisito ulteriore (montabile su ancoraggi LinQ di serie)	Kit di installazione di base LinQ 715008125 (2 set richiesti/accessori)	Kit di installazione di base LinQ 715008125 (2 set richiesti/accessori)
<p>Supporti LinQ</p>			
<p>Supporti LinQ per attrezzature 715005340</p> <p>Portautensili LinQ 715007358</p>	Nessun ulteriore requisito	Kit di installazione di base LinQ 715008125 (1 set richiesto)	Installazione su parete laterale adattatori LinQ 715003058

Accessori LinQ con base da 41 cm

Bauletto modulare LinQ	Maverick R	715005494 · (10 L)
		715007112 · (20 L)
		715006830 · (30 L)



- Consente l'impilamento di altri bauletti modulari per avere sempre accesso alle attrezzature necessarie.
- La corretta dimensione di bauletto sempre a disposizione.
- Installabile su qualsiasi base LinQ con larghezza 41 cm.
- Per posizione e requisiti di installazione, consultare la tabella.

Inserto termico per bauletto modulare LinQ (10 L)	Maverick R	219401110
--	------------	-----------



- Fodera isolante.
- Perfetta adattabilità al bauletto modulare LinQ (10 L).
- Può contenere sette lattine da 355 ml.
- Mantiene il freddo per un giorno.
- Dimensioni interne: 9" L x 17" W x 2½" H.

Cassetta degli attrezzi LinQ	Maverick R	715008111
-------------------------------------	------------	-----------



- La struttura in HDPE stampato a iniezione ad alta precisione assicura rigidezza e robustezza.
- Capacità massima di 19 L.
- Coperchio con serratura a chiave, resistente agli agenti atmosferici e a tenuta stagna.
- Sistema rapido di installazione/rimozione senza attrezzi.
- Tutti i vantaggi del sistema LinQ: semplice, veloce e sicuro.
- Per posizione e requisiti di installazione, consultare la tabella.

Kit di utensili LinQ	Maverick R	715006829
-----------------------------	------------	-----------



- Include:
 - Tronchesina
 - Pinza a becchi lunghi
 - Pinza di serraggio
 - Chiave a cricchetto, attacco ¾"
 - Prolunga cricchetto da 152 mm
 - Alloggiamento integrato per cinghia CVT (cinghia non inclusa)
 - Bussola lunga, 19 mm, attacco ¾" - Esagonale
 - Bussola 18 mm, attacco ¾"
 - Bussola lunga, 17 mm, attacco ¾" - Esagonale
 - Bussola 15 mm, attacco ¾"
 - Bussola 13 mm, attacco ¾"
 - Bussola 10 mm, attacco ¾"
 - Bussola 8 mm, attacco ¾"
 - Chiave combinata 19 mm
 - Chiave combinata 18 mm
 - Chiave combinata 15 mm
 - Chiave combinata 13 mm
 - Chiave combinata 10 mm
 - Chiave combinata 8 mm
 - Bussola torx T40, attacco ¾"
 - Bussola torx T30, attacco ¾"
 - Bussola torx T20, attacco ¾"
 - Chiave snodata, attacco ¾"
- Per posizione e requisiti di installazione, consultare la tabella

Refrigeratore LinQ da 16 L	Maverick R	■ 219400964 · Nero
		■ 295100698 · Bianco



- Tutti i vantaggi del sistema LinQ: semplice, veloce e sicuro.
- La struttura rotostampata assicura rigidezza e resistenza eccezionali.
- Isolamento in schiuma ad alta densità per una perfetta conservazione del ghiaccio.
- Utilizza il sistema di montaggio LinQ (Brevetto US 8777531 e US 8875830).
- Sistema rapido di installazione/rimozione senza attrezzi.
- Può contenere venti lattine da 355 ml.
- Mantiene il freddo per tre giorni.
- Dimensioni esterne: 13" L x 20" W x 10" H.
- Dimensioni interne: 9" L x 17" W x 7" H.
- Per posizione e requisiti di installazione, consultare la tabella.

Borsa sportiva LinQ da 17 L	Maverick R	860202447
------------------------------------	------------	-----------



- Capacità di 17 litri.
- Fondo rigido, parte superiore semirigida.
- Per posizione e requisiti di installazione, consultare la tabella.

Borsa LinQ SR da 21 L

Maverick R

860202449



- Tutti i vantaggi del sistema LinQ: semplice, veloce e sicuro.
- Borsa semirigida espandibile.
- Capacità massima di 21 L.
- Utilizza il sistema di montaggio LinQ (Brevetto US 8777531 e US 8875830).
- Sistema rapido di installazione/rimozione senza attrezzi.
- Per posizione e requisiti di installazione, consultare la tabella.

Borsa LinQ Roll-Top

Maverick R

715008110



- Sacca completamente impermeabile con chiusura roll-top per custodire e assicurare l'attrezzatura.
- Installazione LinQ con base in plastica rigida per impieghi gravosi.
- Soluzione portaoggetti ad alta capacità (40 L).
- Fodera di fondo in materiale espanso per ulteriore protezione dell'attrezzatura.
- Maniglia integrata per un facile trasporto a bordo e sulla terraferma.
- Dimensioni: 14" L x 19" W x H regolabile.
- Per posizione e requisiti di installazione, consultare la tabella.

Accessori LinQ con base da 91 cm

NUOVO refrigeratore LinQ da 35 L

Maverick R

715006998



- Fissaggio LinQ per trasporto efficiente e sicuro, bloccato in posizione con un solo quarto di giro.
- Facile da installare e facile rimuovere grazie al sistema LinQ.
- Installazione in configurazione LinQ da 91 cm.
- Realizzato in polietilene per rigidità e resistenza eccezionali.
- Capacità di 35 L.
- È possibile assicurare il refrigeratore al veicolo con la serratura LinQ (860201968).
- Isolamento in schiuma ad alta densità per una perfetta conservazione del ghiaccio.
- Possibilità di aggiungere una rotaia LinQ Lite con 5 alloggiamenti sul lato e sul retro del refrigeratore.
- È incluso un cestino impermeabile per proteggere il cibo dall'acqua.
- Il tappo di scarico sul fondo consente di eliminare l'acqua in eccesso.
- Il nuovo sistema di chiusura ergonomico e resistente garantisce una perfetta tenuta del coperchio.
- Innovativo sistema per contenere 12 lattine (355 ml).
- Maniglie stampate per una rapida installazione e rimozione.

Bauletto LinQ (53 L)

Maverick R

715006997



- Realizzato in polietilene.
- Capacità di carico di 53 L.
- Facile da installare e rimuovere grazie al sistema LinQ.
- Nuovo sistema di chiusura ergonomico e resistente che offre un'eccellente tenuta.
- Possibilità di installare accessori LinQ da 41 cm sulla copertura per aumentare la capacità di carico.
- Possibilità di installare i portautensili (715008896) sul bauletto.
- Bloccabile con lucchetto sulla parte anteriore del bauletto (2 chiavi incluse).

NUOVO bauletto a profilo basso LinQ (63 L)

Maverick R

715007827



- Realizzato in polipropilene stampato a iniezione resistente agli urti e alle intemperie, questo bauletto offre una capacità di 63 L.
- Fissaggio LinQ per trasporto efficiente e sicuro, bloccato in posizione con un solo quarto di giro. Facile da installare e facile rimuovere grazie al sistema LinQ.
- Può essere installato in più configurazioni da 41 cm o da 91 cm.
- Gli accessori LinQ da 41 cm possono essere installati sul coperchio per aumentare la capacità di carico.
- Facilmente trasportabile grazie alla maniglia rigida. Il sistema antivibrazioni impedisce alla maniglia di muoversi durante la guida.
- I piedini di supporto a livello delle cerniere consentono al bauletto di stare in piedi da solo.
- Il design compatto consente di ottenere il massimo campo visivo posteriore.
- Serratura sulla parte anteriore del bauletto (due chiavi incluse).

Cestino di carico LinQ (90 L)

Maverick R

715005274



- Realizzato in polietilene.
- Capacità di carico di 90 L.
- Facile da installare e rimuovere grazie al sistema LinQ.
- Può essere immediatamente installato sul veicolo grazie agli ancoraggi LinQ di serie.
- 6 maniglie sul perimetro per un semplice fissaggio di funi elastiche.
- Possibilità di installare i portautensili (715008896) sul cestino.

Accessori di carico LinQ

NUOVO bauletto posteriore LinQ (96 L)

Maverick R

715007182



- Bauletto resistente alle intemperie realizzato in polipropilene antiurto stampato a iniezione rinforzato con fibra di vetro.
- Offre una capacità massima di trasporto di 96 L e 15 kg.
- Facile da installare e da rimuovere grazie sistema LinQ.
- Può essere immediatamente installato sul veicolo grazie agli ancoraggi LinQ di serie.
- Possibilità di installazione in combinazione con i bauletti laterali LinQ (13,5 L) per una soluzione di carico completa.
- Compatibile con il portapacchi inclinabile.

NUOVI bauletti laterali LinQ (13,5 L)

Maverick R

715007372



- Bauletto resistente alle intemperie realizzato in polipropilene antiurto stampato a iniezione rinforzato con fibra di vetro.
- Offrono una capacità massima di trasporto di 13,5 L e 5 kg ciascuno.
- Facile da installare e facile rimuovere grazie al sistema LinQ.
- Possibilità di installare fino a due accessori LinQ da 41 cm fra i bauletti laterali LinQ (13,5 L).
- Possibilità di installazione in combinazione con il bauletto LinQ (96 L) per una soluzione di carico completa.
- Compatibile con il portapacchi inclinabile.

Supporti LinQ

Portautensili LinQ

Maverick R

715007358



- Portautensili estremamente versatile.
- Il pratico snodo permette di posizionare gli attrezzi con qualsiasi orientamento.
- Vendita in coppia.

Supporti LinQ per attrezzature

Maverick R

715005340



- Questi supporti flessibili e robusti proteggono le attrezzature e si adattano ad attrezzi di diametro compreso tra 2,5 e 10 cm.
- Sistema robusto per il trasporto di archi, canne da pesca, rastrelli, utensili agricoli e altro.
- Pulsante di sgancio che apre rapidamente il morsetto per un facile accesso all'attrezzatura.
- Base robusta, costruita per le avventure più dure.
- Facilitano il trasporto delle attrezzature combinando i supporti per attrezzature LinQ con il sistema LinQ.
- Orientabili a 360°.
- Vendita in coppia.

Supporto LinQ

Adattatore LinQ

Maverick R

715003058



- Vendita in confezioni da 4 pezzi.
- Consente l'installazione del portautensili LinQ sul portapacchi Adventure per tettuccio.

Kit di installazione di base LinQ

Maverick R

715008125



- Supporti unici di fissaggio utilizzabili con qualsiasi accessori per il sistema LinQ.
- Comprende: Due basi LinQ e il materiale necessario per il montaggio.

Serratura LinQ

Maverick R

860201968



- Un modo semplice per bloccare in modo sicuro la maggior parte degli accessori LinQ.
- Il coperchio della serratura la protegge dagli elementi.
- Anticorrosione.
- Confezione da 1, include 2 chiavi.
- Non compatibile con il refrigeratore LinQ da 16 litri, la cassetta degli attrezzi LinQ, il portautensili LinQ oppure i supporti per attrezzature LinQ.

Cinghie di ancoraggio con cricchetto per ruota di scorta

Maverick R

28000955



- Cinghie di ancoraggio con cricchetto a 3 vie ed estremità ad anello.
- Progettate per fissare saldamente le ruote di scorta su accessori dotati di appositi punti di ancoraggio integrati.
- Regolabili per essere compatibili con le più comuni misure di pneumatici per UTV.
- Cricchetto e anello di giunzione in robusto acciaio zincato.
- Necessarie per il fissaggio della ruota di scorta sul portapacchi Adventure per tettuccio.

PORTAPACCHI E TRASPORTO

Portapacchi

NUOVO portapacchi inclinabile LinQ

Maverick R

715007306



- Solido e resistente, il portapacchi inclinabile LinQ contribuisce a mantenere il carico saldamente in posizione.
- Rivestimento anticorrosione con resistente verniciatura a polvere.
- Azionabile tramite cilindri a gas, si blocca in posizione aperta.
- Possibilità di installare fino a tre accessori LinQ da 41 cm sulla parte superiore del portapacchi.
- Compatibile con gli accessori LinQ per l'installazione sotto il portapacchi.
- Offre punti di ancoraggio per il supporto per la ruota di scorta.
- Cinghie di ancoraggio per ruota di scorta vendute separatamente.

NUOVO portapacchi Adventure per tettuccio

Maverick R

715007186



- La soluzione ideale per il trasporto. Porta con te tutta l'attrezzatura che ti occorre per affrontare qualsiasi esperienza fuori strada.
- Realizzato in leggero acciaio tubolare da 3,2 cm di diametro.
- Portata massima di 34 kg.
- Questo portapacchi è dotato di una regolazione dell'altezza per adattarsi con precisione a un tettuccio di serie o a un tettuccio dotato di convogliatore Cold Air.
- Punti di fissaggio integrati per i fari.
- Offre punti di ancoraggio per la ruota di scorta.
- Può essere completato con l'adattatore LinQ (715003058) sul lato.
- Le cinghie di ancoraggio per ruota di scorta sono vendute separatamente.
- Per l'installazione è necessario il tettuccio sportivo.

Spazio di carico

NUOVA borsa per schienale

Maverick R

715007371



- Questa borsa, resistente alle intemperie, custodisce l'attrezzatura in modo sicuro e protetto mentre si viaggia.
- Fissare la borsa fra i sedili per massimizzare lo spazio inutilizzato e aumentare la capacità di carico del veicolo.
- Questa borsa ha una capacità di 6 L ed è dotata di scomparti esterni in rete e di una rete interna flessibile per tenere gli oggetti al loro posto.
- La base termoformata si fissa alle porte, consentendo l'installazione delle borse.
- La struttura morbida rende la borsa sufficientemente flessibile per contenere oggetti di forma irregolare.

NUOVA borsa per tettuccio

Maverick R

715007379



- Questa borsa, resistente alle intemperie, custodisce l'attrezzatura in modo sicuro e protetto mentre si viaggia.
- Permette di sfruttare in modo intelligente lo spazio sopra la testa degli occupanti per aumentare di 9 L la capacità di carico del veicolo.
- La base termoformata si fissa al tettuccio per facilitare l'installazione della borsa e la struttura morbida rende la borsa abbastanza flessibile da adattarsi a carichi di forma irregolare.
- Dispone di una funzione di sospensione per un più facile accesso agli oggetti nella borsa e di una rete integrata per un maggiore spazio di trasporto.
- Contiene due sezioni: una borsa fissa e una borsa rimovibile che può essere trasportata.
- La tasca frontale trasparente compatibile con touchscreen consente di accedere facilmente allo smartphone.

NUOVE borse per parte superiore porta

Maverick R

715008065



- Queste borse, resistenti alle intemperie, custodiscono l'attrezzatura in modo sicuro e protetto mentre si viaggia.
- Le borse porta si inseriscono nell'apertura superiore della porta per aumentare lo spazio di carico del veicolo.
- Ogni borsa è progettata come una tasca da 5 litri con scomparti interni in rete.
- La base termoformata si fissa alle porte, consentendo l'installazione delle borse.
- La struttura morbida rende la borsa sufficientemente flessibile per contenere oggetti di forma irregolare.
- Imbottitura per i gomiti per un maggiore comfort.
- Vendita in coppia.

NUOVE borse per parte inferiore porta

Maverick R

715007324

- Queste borse, resistenti alle intemperie, custodiscono l'attrezzatura in modo sicuro e protetto mentre si viaggia.
- Le borse porta si inseriscono nell'apertura inferiore della porta per aumentare lo spazio di carico del veicolo.
- Ogni borsa è progettata come una tasca da 5 litri con scomparti interni in rete.
- La base termoformata si fissa alle porte, consentendo l'installazione delle borse.
- La struttura morbida rende la borsa sufficientemente flessibile per contenere oggetti di forma irregolare.
- Imbottite per un maggiore comfort.
- Vendita in coppia.
- Non compatibile con gli altoparlanti per le porte (sistema audio di Livello 5).

NUOVA borsa portaoggetti per il passeggero

Maverick R

715008080

- Questa borsa, resistente alle intemperie, custodisce l'attrezzatura in modo sicuro e protetto mentre si viaggia.
- Borsa che si installa sul sedile del passeggero per aumentare la capacità di carico del veicolo.
- Questa borsa ha una capacità di trasporto di 55 L ed è divisa in due scomparti.
- Lo scomparto superiore è isolato per mantenere le bevande fredde e comprende due portatazze.
- Tasca aggiuntiva interna per riporre altri oggetti, ad esempio un telefono cellulare.
- Lo scomparto inferiore è accessibile da entrambi i lati e funge da ampia tasca per riporre vari oggetti.
- La tasca staccabile nella parte anteriore della borsa può essere utilizzata come contenitore per i rifiuti.

NUOVA rete portaoggetti per pannello posteriore

Maverick R

715008312

- Rete portaoggetti dietro il sedile del passeggero per un maggiore spazio di trasporto.

NUOVI sportelli laterali per pianale di carico

Maverick R

715009154

- Creano una soluzione di trasporto dalle cavità del pianale posteriore dell'unità.
- Perfetti per alloggiare gli elementi per fuoristrada e di sicurezza che rimangono sul veicolo.
- Include due sportelli laterali per pianale, uno per ciascun lato.

GLI ACCESSORI DIVENTANO INTELLIGENTI

Massimizza la tua esperienza di guida con le informazioni ECU del veicolo.

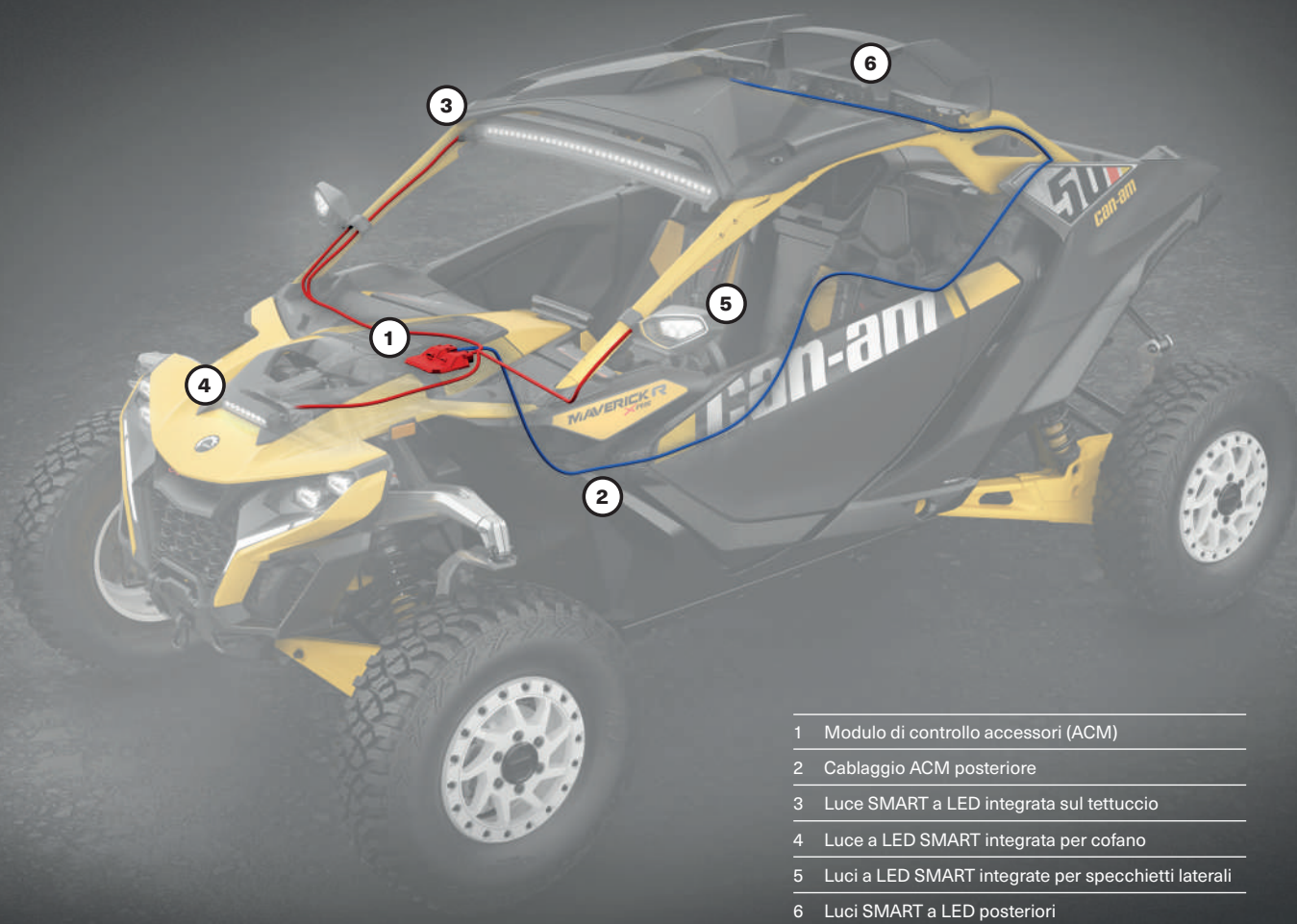

Gli Accessori Can-Am SMART sono i primi del settore!

Gestiti dall'ACM (Accessory Control Module) Can-Am, gli accessori SMART reagiscono ai vari sensori del veicolo. Ad esempio, le luci passano da modalità diffusa a faretto quando vai forte e segui la direzione di una curva in base alla sterzata.

ACCESSORI ACM E SMART

Modulo di controllo accessori (ACM)

NUOVO Modulo di controllo accessori (ACM)

Maverick R

715009796



- Rendiamo SMART gli accessori utilizzando le informazioni in tempo reale della ECU del veicolo per massimizzare l'esperienza con gli accessori.
- Collega gli accessori al display touchscreen a colori da 10,25".
- Facile installazione degli accessori (plug-and-play).
- Crea un ecosistema che rende l'installazione degli accessori più semplice e rapida.
- Include il cablaggio anteriore ACM per collegare al modulo di controllo accessori (sono disponibili due connettori ausiliari) gli accessori SMART installati anteriormente.
- Richiede il cablaggio posteriore ACM (715009268) per collegare al modulo di controllo accessori gli accessori SMART montati posteriormente.

NUOVO cablaggio ACM posteriore

(Immagine non disponibile)

Maverick R

715009268

- Necessario per collegare gli accessori e le luci posteriori all'ACM.
- Crea un ecosistema che rende l'installazione degli accessori più semplice e rapida.
- Sono disponibili cinque connettori ausiliari.

NUOVO centro di controllo SMART per ACM

Maverick R

715007712



- Consente di controllare gli accessori selezionando varie modalità. L'area luminosa attorno al pulsante indica che la modalità è attiva.
- Le icone si illuminano quando gli accessori sono attivati.
- Per modificare i comandi degli accessori senza dover distogliere lo sguardo dal percorso, è sufficiente scegliere il pulsante dell'accessorio desiderato (accesso rapido).
- Pulsante All Front LED Off per spegnere tutte le luci anteriori con un solo clic. Vengono richiamate le ultime impostazioni programmate quando si preme nuovamente questo pulsante.
- 6 pulsanti pre-programmati (barre luci, parabrezza PowerFlip, tutti i LED anteriori spenti, luci di cornering) e 8 pulsanti programmabili da personalizzare in base agli accessori installati.

Accessori SMART

NUOVA luce SMART a LED integrata sul tettuccio

Maverick R

715007322

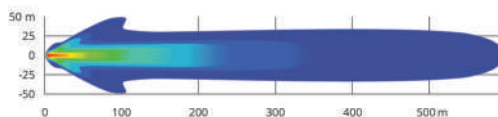

- Montata sotto il tettuccio per un look inconfondibile.
- Compatibile con il parabrezza.
- L'intensità varia (aumenta o diminuisce) in base alla velocità del veicolo con l'installazione del modulo di controllo accessori (ACM) (rapporto Spot/Flood).
- Fascio luminoso combinato Spot/Flood.

- 22.100 lumen.
- Spento/Anabbagliante/Abbagliante (interruttore attivato).
- Spento/Anabbagliante/Abbagliante/Modalità SMART automatica (modulo di controllo degli accessori (ACM) attivato).
- Il modulo di controllo accessori (715009796) è necessario per la funzionalità SMART.
- Cablaggio elettrico (715008209) necessario per collegare e azionare la luce a LED integrata per tettuccio (715007322), per accensione e spegnimento quando l'ACM non è installato. Venduto separatamente.

NUOVA luce SMART a LED integrata per cofano

Maverick R

715007378

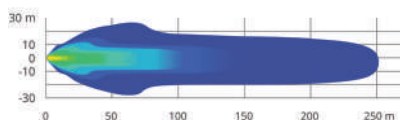

- Montato a filo della calotta del cofano per un look inconfondibile.
- L'intensità varia (aumenta o diminuisce) in base alla velocità del veicolo con l'installazione del modulo di controllo accessori (ACM) (rapporto Spot/Flood).
- Fascio luminoso combinato Spot/Flood.

- 5.250 lumen.
- Spento/Anabbagliante/Abbagliante (interruttore attivato).
- Spento/Anabbagliante/Abbagliante/Modalità SMART automatica (modulo di controllo degli accessori (ACM) attivato).
- Il modulo di controllo accessori (715009796) è necessario per la funzionalità SMART.
- Cablaggio necessario per accensione/spegnimento quando l'ACM non è installato. Venduto separatamente.

NUOVE luci SMART a LED integrate per specchietti laterali

Maverick R

715007185

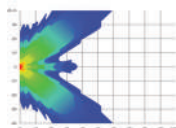

- Illuminano gli angoli.
- Aumentano l'ampiezza dei fasci luminosi e illuminano le ruote per una maggiore visibilità.
- Ampio fascio luminoso.
- 3.000 lumen per ciascun faro.

- Illuminazione dinamica destra e sinistra con installazione del modulo di controllo accessori (Accessory Control Module, ACM). Segue l'input del volante.
- Il modulo di controllo accessori (715009796) è necessario per la funzionalità SMART.
- Cablaggio necessario per accensione/spegnimento quando l'ACM non è installato. Venduto separatamente.
- Sono necessari gli specchietti laterali in alluminio (715007363).
- Cablaggio elettrico (715008212) necessario per collegare e azionare le luci a LED integrate per specchietti laterali, per accensione e spegnimento quando l'ACM non è installato. Venduto separatamente.

NUOVE luci SMART a LED posteriori

Maverick R

715007727



- Progettate da Can-Am per rendersi visibili ai veicoli che seguono, specialmente in presenza di polvere o in condizioni difficili.
- Quattro modalità disponibili:
 - Modalità Trail: funge da luce posteriore e luce dei freni.
 - Modalità Chasing: mostra una serie di luci ambra e funge da luce dei freni.
 - Modalità Work: luce bianca per illuminare il pianale di carico.
 - Modalità Reverse (se collegata al modulo di controllo accessori (ACM)): funge da luce di retromarcia.

- Modulari per consentire l'installazione in presenza di accessori montati sul roll cage posteriore.
- Installazione plug-and-play con il modulo di controllo accessori (ACM).
- Per la funzionalità SMART sono necessari il modulo di controllo accessori (715009796) e il cablaggio ACM posteriore (715009268).
- Cablaggio elettrico (715008210) necessario per collegare e azionare le luci LED posteriori (715007727), per accensione e spegnimento non smart quando l'ACM non è installato.

Kit tergicristalli e lavavetri intermittente

Maverick R

715007173



- Una soluzione ideale per mantenere il parabrezza pulito in caso di pioggia o quando si guida su fondi fangosi o bagnati.
- Meccanismo del tergicristalli ed erogatore del liquido lavavetri perfettamente nascosti nel veicolo.
- Il tergicristalli e l'erogatore del liquido lavavetri si installano nella parte inferiore del parabrezza per garantire la massima visibilità.

- Per l'utilizzo con i parabrezza in vetro o con rivestimento antigraffio.
- Funzione di velocità intermittente per il tergicristallo disponibile quando il kit è installato in combinazione con l'ACM.
- Cablaggio elettrico (715008855) necessario per collegare e azionare il kit tergicristalli e lavavetri (715007173), per accensione e spegnimento quando l'ACM non è installato.

ILLUMINAZIONE

Fari SMART

LUCI SMART QUANDO È INSTALLATO ACM				
Funzionalità SMART	Luce SMART a LED integrata sul tettuccio 715007322	Luce SMART a LED integrata per cofano 715007378	Luci SMART a LED integrate per specchietti laterali 715007185	Luci SMART a LED posteriori 715007727
	Modulo di controllo accessori (ACM) e cablaggio ACM anteriore 715009796		Specchietti laterali in alluminio 715007363 + Modulo di controllo accessori (ACM) e cablaggio ACM anteriore 715009796	Modulo di controllo accessori (ACM) 715009796 + Cablaggio ACM posteriore 715009268
LUCI SMART QUANDO NON È INSTALLATO ACM				
Funzionalità ON/OFF	Luce SMART a LED integrata sul tettuccio 715007322	Luce SMART a LED integrata per cofano 715007378	Luci SMART a LED integrate per specchietti laterali 715007185	Luci SMART a LED posteriori 715007727
	Cablaggio 715008209	Cablaggio 715008211	Specchietti laterali in alluminio 715007363 + Cablaggio 715008212	Cablaggio 715008210

*Tutte le luci sono destinate solo all'uso fuoristrada.

Fari BAJA

2 Scegli le luci					
1 Scelta del punto di montaggio	LUCI BAJA QUANDO È INSTALLATO ACM				
	Barra di luci LED Baja Designs OnX6 Arc da 102 cm 710006818	Barra di luci LED Baja Design OnX6 cm da 25 cm 710006819	Luci LED Baja Designs XL Sport 710006821	Luci LED Baja Designs Squadron Sport 710004648	Luci LED Baja Designs XL80 710005041
Paraurti anteriore Desert (715007311 o 715007691)	N/D	Adattatore ACM per barra di luci LED 715008213			
Paraurti anteriore Trail (715007803 o 715008763)	N/D	N/D	Adattatore ACM per luci LED 715007715	Adattatore ACM per luci LED 715007715	Adattatore ACM per luci LED 715007715
Tettuccio con barra di supporto per luci (715003529)	N/D	N/D			
Kit di montaggio fari per tettuccio – Posizione bassa (715008585)	Adattatore ACM per barra di luci LED 715008213	N/D	N/D	N/D	N/D
Kit di montaggio fari per tettuccio – Posizione alta (715007930)		N/D	N/D	N/D	N/D
2 Scegli le luci					
1 Scelta del punto di montaggio	LUCI BAJA QUANDO NON È INSTALLATO ACM				
	Barra di luci LED Baja Designs OnX6 Arc da 102 cm 710006818	Barra di luci LED Baja Design OnX6 cm da 25 cm 710006819	Luci LED Baja Designs XL Sport 710006821	Luci LED Baja Designs Squadron Sport 710004648	Luci LED Baja Designs XL80 710005041
Paraurti anteriore Desert (715007311 o 715007691)	N/D	Cablaggio 715008863			
Paraurti anteriore Trail (715007803 o 715008763)	N/D	N/D	Cablaggio 715008865	Cablaggio 715008865	Cablaggio 715008865
Tettuccio con barra di supporto per luci (715003529)	N/D	Cablaggio 715008863			
Kit di montaggio fari per tettuccio – Posizione bassa (715008585)	Cablaggio 715008864	N/D	N/D	N/D	N/D
Kit di montaggio fari per tettuccio – Posizione alta (715007930)		N/D	N/D	N/D	N/D
3 Ordine	Ordinare tutti i numeri di parte all'intersezione delle caselle <i>*Nota: se si installano più kit di luci, sono necessari cavi di alimentazione per luci o kit di montaggio aggiuntivi.</i>				

*Tutte le luci sono destinate solo all'uso fuoristrada.

Barra di luci LED Baja Designs OnX6 Arc da 102 cm

Maverick R

710006818



29,000 lumen

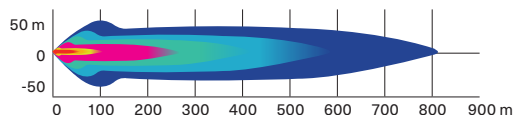

- Barra di luci da 252 W con un'emissione di 29.000 lumen.
- Equipaggiata con 24 LED Cree XM-L2.
- Curva fotometrica guida/combo per un compromesso ideale tra illuminazione ravvicinata e a distanza.
- Progettata per essere installata sui tettucci dotati di barra di supporto per luci.
- Richiede il cavo di alimentazione per fari e la barra di supporto per luci.

- Adattatore ACM necessario (715008213) per collegare le barre di luci LED Baja Designs al cablaggio ACM.
- Cablaggio elettrico (715008864) necessario per collegare e azionare la barra luci LED Baja Designs OnX6 Arc da 102 cm (710006818), per accensione e spegnimento quando l'ACM non è installato.
- Per l'installazione è richiesto il kit di montaggio Baja Designs (715007930 o 715008585).
- Per posizione e requisiti di installazione, consultare la tabella.

Barra di fari a LED Baja Designs OnX6 da 25 cm

Maverick R

710006819



12,460 lumen

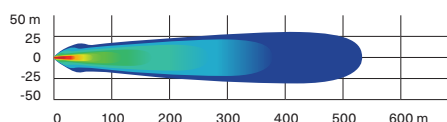

- Barra di luci da 108 W con un'emissione di 12.460 lumen.
- Equipaggiata con 6 LED Cree XM-L2.
- Curva fotometrica guida/combo per un compromesso ideale tra illuminazione ravvicinata e a distanza.
- Due impostazioni di intensità (alta/bassa).

- Richiede il cavo di alimentazione per luci Baja Designs.
- Adattatore ACM necessario (715008213) per collegare le barre di luci LED Baja Designs al cablaggio ACM.
- Cablaggio elettrico (715008863) necessario per collegare e azionare la barra luci LED Baja Designs OnX6 Arc da 25 cm (710006819), per accensione e spegnimento quando l'ACM non è installato.
- Per posizione e requisiti di installazione, consultare la tabella.

Luci LED Baja Designs XL80

Maverick R

710005041



9.500 lumen

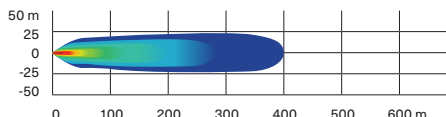

- 80 W per faretto, per un'emissione di 9.500 lumen.
- 4 LED Cree XHP50 per faretto.
- Due impostazioni di intensità (alta/bassa).
- Curva fotometrica guida/combo per un compromesso ideale tra illuminazione ravvicinata e a distanza.
- Richiedono il cavo di alimentazione per luci Baja Designs.
- Vendita in coppia.

- Dimensioni: 11,4 cm x 11,4 cm.
- Adattatore ACM necessario (715007715) per collegare le luci LED Baja Designs al cablaggio ACM.
- Cablaggio elettrico (715008863) necessario per collegare e azionare le luci a LED Baja Designs (710005041), per accensione e spegnimento quando l'ACM non è installato.
- Per posizione e requisiti di installazione, consultare la tabella.

Luci LED Baja Designs Squadron Sport

Maverick R

710006820



3.150 lumen

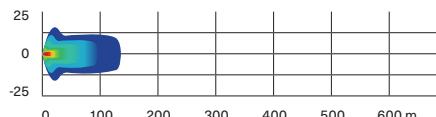

- 26 W per faretto, per un'emissione di 3.150 lumen.
- 4 LED Cree XP-G2 per faretto.
- Ampia illuminazione angolare specificamente progettata per migliorare la visibilità in curva e in presenza di polvere e/o nebbia.
- Vendita in coppia.

- Dimensioni: 7,6 cm x 7,6 cm.
- Cablaggio elettrico (715008865) necessario per collegare e azionare le luci LED Baja Designs Squadron Sport (710006820), per accensione e spegnimento quando l'ACM non è installato.
- Per posizione e requisiti di installazione, consultare la tabella.

Luci LED Baja Designs XL Sport

Maverick R

710006821



3.150 lumen

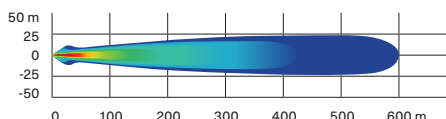

- 26 W per faretto, per un'emissione di 3.150 lumen.
- 4 LED Cree XP-G2 per faretto.
- La luce spot per alta velocità proietta un fascio luminoso più lungo e stretto per illuminare a maggiore distanza.
- Richiedono il cavo di alimentazione per luci Baja Designs.
- Vendita in coppia.

- Dimensioni: 11,4 cm x 11,4 cm.
- Adattatore ACM necessario (715007715) per collegare le luci LED Baja Designs al cablaggio ACM.
- Cablaggio elettrico (715008865) necessario per collegare e azionare le luci a LED Baja Designs XL Sport (710006821), per accensione e spegnimento quando l'ACM non è installato.
- Per posizione e requisiti di installazione, consultare la tabella.

NUOVO kit di montaggio luci Baja Designs - Posizione alta

Maverick R

715007930



- Sistema di montaggio per barra di luci LED Baja Designs OnX6 Arc da 102 cm.
- Compatibile con il convogliatore Cold Air per tettuccio.

NUOVO kit di montaggio luci Baja Designs - Posizione bassa

Maverick R

715008585



- Sistema di montaggio per barra di luci LED Baja Designs OnX6 Arc da 102 cm.
- Non compatibile con il convogliatore Cold Air per tettuccio.



JL AUDIO AMPLIFICA L'ESPERIENZA DI GUIDA CON MAVERICK

IMPIANTI AUDIO

NUOVO sistema audio Can-Am JL - Livello 5

Maverick R

715007957



- Ottimizzato per offrire una qualità audio straordinaria e calibrato per migliorare l'esperienza con l'audio.
- Progettato per adattarsi perfettamente al veicolo, per un look completamente integrato
- Progettato per garantire la tipica robustezza Can-Am anche nelle condizioni di guida più difficili.
- Controllato attraverso il display touchscreen a colori da 10,25" o dall'unità sorgente Can-Am JL Audio.
- Realizzato con componenti JL Audio di qualità superiore, fra i quali sei altoparlanti da 165 mm (due sul cruscotto, due nelle porte e due surround), nonché due subwoofer da 254 mm e 250 W sotto il sedile che miglioreranno l'esperienza per pilota e passeggero.
- Utilizza un MX500/4 per alimentare i sei altoparlanti e un MX500/1 per alimentare i subwoofer sotto i sedili.
- Completa il tettuccio audio Can-Am - Livello 4 (715007309).

NUOVO tettuccio audio Can-Am JL - Livello 4

Maverick R

715007309



- Tettuccio completo con sistema premium JL Audio per Maverick R.
- Componenti e struttura completamente sigillati e impermeabili.
- Facile da installare e connettere.
- Controllato attraverso il display touchscreen a colori da 10,25" o dall'unità sorgente Can-Am JL Audio.
- I componenti resistenti alle intemperie includono quattro altoparlanti coassiali da 7,7" e un amplificatore da 500 W.
- Il sistema è calibrato in modo professionale per un suono eccezionale, anche quando sei in movimento con il tuo Maverick R.
- Gli altoparlanti offrono illuminazione RGB a LED regolabile del cono, controllata tramite un'app sullo smartphone.
- Specifico per il tuo tipo di utilizzo.
- Quando abbinato al sistema audio Can-Am - Livello 3 (715007954) o Livello 5 (715007957) offre un'esperienza sonora di altissimo livello.
- Non compatibile con il portapacchi Adventure per tettuccio (715007186) o il convogliatore Cold Air per tettuccio (715008280).

NUOVO sistema audio Can-Am JL - Livello 3

Maverick R

715007954



- Ottimizzato per offrire una qualità audio straordinaria e calibrato per migliorare l'esperienza audio.
- Progettato per adattarsi perfettamente al veicolo, per un look completamente integrato
- Progettato per garantire la tipica robustezza Can-Am anche nelle condizioni di guida più difficili.
- Controllato attraverso il display touchscreen a colori da 10,25" o dall'unità sorgente Can-Am JL Audio.
- Realizzato con componenti JL Audio di qualità superiore, fra i quali quattro altoparlanti da 165 mm (due sul cruscotto e due surround) e un subwoofer da 254 mm e 250 W sotto il sedile che miglioreranno l'esperienza per pilota e passeggero.
- Utilizza un MX280/4 per alimentare i quattro altoparlanti e un MX500/1 per alimentare il subwoofer sotto il sedile.
- Facile da installare, con la possibilità di aggiungere un secondo subwoofer (715007310).
- Completa il tettuccio audio Can-Am - Livello 4 (715007309).

NUOVO kit di apertura tettuccio Can-Am JL Audio | Maverick R | **715008164**



- Si associa al tettuccio Can-Am JL Audio - Livello 4 (715007309) per l'opzione di apertura.
- Non compatibile con il convogliatore Cold Air per tettuccio e il portapacchi per tettuccio.

NUOVO subwoofer Can-Am JL Audio | Maverick R | **715007310**



- Ottimizzato per offrire una qualità audio straordinaria e calibrato per migliorare l'esperienza audio.
- Progettato per garantire la tipica robustezza Can-Am anche nelle condizioni di guida più difficili.
- Facile da installare, questo subwoofer da 254 mm e 250 W sotto il sedile migliora l'esperienza del pilota e del passeggero.
- Quando abbinato al sistema audio Can-Am - Livello 3 (715007954) o al tettuccio audio Can-Am - Livello 4 (715007309), questo componente premium JL Audio crea un'esperienza sonora di altissimo livello.
- Per aggiungere un subwoofer al tettuccio Can-Am JL Audio - Livello 4, è necessario un amplificatore Can-Am JL Audio (715007714).

NUOVO amplificatore Can-Am JL Audio | Maverick R | **715007714**



- Ottimizzato per offrire una qualità audio straordinaria e calibrato per migliorare l'esperienza audio.
- Progettato per adattarsi perfettamente al veicolo per un'integrazione completa.
- Progettato per garantire la tipica robustezza Can-Am anche nelle condizioni di guida più difficili.
- Questo MX500/1 è un componente JL Audio di qualità superiore ed è utilizzato per alimentare uno o due subwoofer da 250 W sotto i sedili.
- Quando abbinato al tettuccio audio Can-Am - Livello 4 (715007309) crea un'esperienza sonora di altissimo livello.
- È necessario per aggiungere un subwoofer al tettuccio Can-Am JL Audio - Livello 4.
- Facile installazione, supporto di fissaggio incluso.

NUOVA unità sorgente Can-Am JL Audio | Maverick R | **715008230**



- Necessaria con tutti i livelli Can-Am Audio JL installati su veicoli privi di display touchscreen a colori da 10,25".
- Progettato per adattarsi perfettamente al veicolo per un look completamente integrato.
- Compatibile AM/FM/Bluetooth.

ACCESSORI ELETTRICI ED ELETTRONICI

NUOVO supporto per dispositivi elettronici | Maverick R | **715007176**



- Estende di 4 L la capacità di carico del portaoggetti e include un sicuro supporto magnetico regolabile per i dispositivi elettronici.
- Robusta struttura in polipropilene rinforzato in fibra stampato a iniezione per un'installazione perfetta e semplice.
- Magnete con portata di 10 volte superiore del peso di qualsiasi dispositivo elettronico per affrontare con sicurezza anche i terreni più accidentati.
- 2 posizioni possibili per il dispositivo elettronico: verticale e orizzontale. Supporto regolabile in 2 posizioni: verso il passeggero o verso il pilota per una migliore esperienza di guida e immersione.
- Include tutto quanto necessario per l'installazione sul proprio dispositivo elettronico preferito: 2 piastre Can-Am preassemblate con adesivo 3M multisuperficie.

NUOVO supporto per cellulare | Maverick R | **715008786**



- Lo sportello impermeabile consente un perfetto posizionamento del telefono.
- Offre tecnologia touch screen capacitiva e resistiva.
- Il sistema di molle nella piastra posteriore si regola automaticamente in base allo spessore.
- Si adatta a tutti i cellulari con dimensioni comprese entro 185 mm x 85 mm x 15 mm.
- Funziona con quasi tutti i cavi di ricarica.
- Non include cellulare o cavi di ricarica.
- Richiede il supporto per dispositivi elettronici (715007176) per il fissaggio del supporto per cellulari.

Protezione display a colori touchscreen | Veicolo dotato di display a colori touchscreen da 10,25" | **860202680**



- Fornisce ulteriore protezione, per il display digitale touchscreen da 10,25".
- Protegge da graffi provocati da ghiaccio, sassi, rami o altri detriti di piccole dimensioni.
- Trattamento anti-riflesso per garantire una visibilità ottima.
- Comprende strumenti per pulizia: salvietta umida, salvietta asciutta, assorbi-polvere e panno morbido.

NUOVO kit di installazione batteria ausiliaria

Maverick R

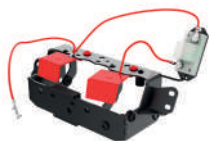
715007837

- Consente al pilota di aggiungere una seconda batteria o di sostituire la batteria originale (18 Ah o 30 Ah) per una configurazione con doppia batteria. Consigliato per alimentare componenti elettrici ausiliari quali impianti audio o verricelli.
- Protezione automatica contro il rischio di esaurimento.
- Si installa dietro al sedile per facile accesso.
- Richiede l'acquisto di una seconda batteria e della relativa minuteria (non inclusa e venduta separatamente).
- Dotata di modulo elettronico che impedisce ai componenti elettrici ausiliari di scaricare la batteria principale.

VERRICELLI

Verricelli Can-Am HD**Verricello Can-Am HD 4500**

Maverick R

715006416

- Maniglia della frizione dal design ergonomico.
- Ingranaggi e supporti in robusto acciaio per una coppia superiore e una maggiore durata.
- Freno automatico al 100%.
- Solenoide sigillato per la massima protezione in qualsiasi condizione meteo.
- Telecomando cablato resistente alle intemperie e interruttore sul cruscotto.
- Conformità CE.
- Capacità di trazione di 2.041 kg.
- 13,1 m di cavo in acciaio da 6,3 mm.
- Passacavo a rulli a 4 vie per impieghi gravosi.
- È richiesto il cablaggio elettrico per verricello (715008922), il distanziale per passacavo a rulli per verricello (715008922) e il paraurti anteriore compatibile.

Verricello Can-Am HD 4500-S

Maverick R

715006417

- Maniglia della frizione dal design ergonomico.
- Ingranaggi e supporti in robusto acciaio per una coppia superiore e una maggiore durata.
- Freno automatico al 100%.
- Solenoide sigillato per la massima protezione in qualsiasi condizione meteo.
- Telecomando cablato resistente alle intemperie e interruttore sul cruscotto.
- Capacità di trazione di 2.041 kg.
- 15,2 m di cavo sintetico da 6,35 mm.
- Passacavo a cubia in alluminio anticorrosione.
- È richiesto il cablaggio elettrico per verricello (715008850) e il paraurti anteriore compatibile.

Verricelli WARN⁺ VRX**Verricello WARN VRX 45**

Maverick R

715006110

- Impermeabilizzazione estrema IP68 per protezione dagli agenti atmosferici.
- Robusta struttura interamente metallica.
- Finitura nera a polvere e fissaggi in acciaio inossidabile per resistenza alla corrosione.
- Nuovo robusto design della frizione basato su oltre 70 anni di know-how WARN 4 WD per il blocco del mozzo.
- Freno di sicurezza per un controllo eccezionale.
- Trasmissione planetaria a tre stadi completamente metallica, precisa e affidabile.
- Interruttore di comando sul cruscotto.
- Garanzia limitata a vita (componenti meccanici) e 3 anni di garanzia (componenti elettrici).
- Capacità di trazione di 2.041 kg.
- 15 m di cavo in acciaio da 6,3 mm.
- Passacavo a rulli.
- È richiesto il cablaggio elettrico per verricello (715008922), il distanziale per passacavo a rulli per verricello (715008922) e il paraurti anteriore compatibile.







Verricello WARN VRX 45-S

Maverick R

715006111

- Impermeabilizzazione estrema IP68 per protezione dagli agenti atmosferici.
- Robusta struttura interamente metallica.
- Finitura nera a polvere e fissaggi in acciaio inossidabile per resistenza alla corrosione.
- Nuovo robusto design della frizione basato su oltre 70 anni di know-how WARN 4 WD per il blocco del mozzo.
- Freno di sicurezza per un controllo eccezionale.
- Trasmissione planetaria a tre stadi completamente metallica, precisa e affidabile.
- Interruttore di comando sul cruscotto.
- Garanzia limitata a vita (componenti meccanici) e 3 anni di garanzia (componenti elettrici).
- Capacità di trazione di 2.041 kg.
- 15 m di cavo sintetico da 6,3 mm.
- Passacavo a cubia in alluminio pressofuso.
- È richiesto il cablaggio elettrico per verricello (715008850) e il paraurti anteriore compatibile.

Accessori per verricelli

Passacavo a cubia Can-Am HD	Verricello Can-Am HD	715006426
	<ul style="list-style-type: none"> • Indispensabile quando si aggiorna il verricello con un cavo sintetico, questo passacavo in alluminio antiruggine evita che il cavo si impigli nei rulli e si usuri prematuramente a contatto con le guide consumate dei passacavo a rulli. • Da utilizzare solo con cavi sintetici. 	
Passacavo a cubia WARN	Verricelli WARN	715007785
	<ul style="list-style-type: none"> • Doppia verniciatura a polvere. • Necessario per utilizzare il cavo sintetico per verricello (715001118) con i verricelli WARN. • Da utilizzare solo con cavi sintetici per verricello. 	
NUOVO distanziale per passacavo a rulli per verricello	Maverick R	715008922
	<ul style="list-style-type: none"> • Necessario quando si utilizza un verricello e un passacavo a rulli con un cavo metallico. • Realizzato in alluminio, con finitura anti-corrosione. 	
Cavo sintetico per verricello	Verricello Can-Am HD Verricelli WARN	715006430 715007783
	<ul style="list-style-type: none"> • 15,2 m di cavo sintetico da 6,35 mm per verricelli Can-Am. • Quando si passa a un cavo sintetico è necessario il passacavo a cubia Can-Am HD (715006426) per evitare di danneggiarlo o usarlo prematuramente. • Quando si passa a un cavo sintetico è necessario il passacavo a cubia WARN (715007785) per evitare di danneggiarlo o usarlo prematuramente. 	
Cavo metallico sostitutivo	Verricello Can-Am HD Verricelli WARN	705014978 715006699
	<ul style="list-style-type: none"> • 14,3 m di cavo metallico da 6,3 mm per verricelli Can-Am HD. • 16,8 m di cavo metallico da 6,35 mm per il kit verricello WARN. • 2.041 kg di portata. 	
Cavo sintetico di prolunga		715001120
	<ul style="list-style-type: none"> • 6,35 mm di diametro, leggero, facile da utilizzare, non causa rumori nel vano di carico. • Semplice da collegare al cavo del verricello per estenderne la lunghezza di ulteriori 15,2 m. • Capacità di trazione di 2.041 kg con cavo singolo. 	
Cablaggio elettrico per verricello <i>(Immagine non disponibile)</i>	Maverick R	715008850
<ul style="list-style-type: none"> • Necessario per l'installazione del verricello. 		
Telecomando con cavo	Verricello Can-Am HD†	715006504
	<ul style="list-style-type: none"> • Questo kit permette di aggiungere un telecomando portatile ai veicoli equipaggiati con un verricello di serie. • Il verricello di serie OEM è venduto separatamente. • Conformità CE. <p>† È necessario il cablaggio (710001023) per utilizzare il telecomando sui veicoli equipaggiati con il verricello di serie. ‡ Il telecomando (710007050) e la presa di collegamento sono inclusi.</p>	
Telecomando senza fili	Verricelli WARN	715002542
	<ul style="list-style-type: none"> • Sistema facile e veloce da installare grazie al cablaggio con antenna integrata e a tutto il materiale necessario per il montaggio. • Il sistema consente di controllare il verricello da qualsiasi posizione entro un raggio di 15,2 m, aumentando così le opzioni di recupero a disposizione. • Tutti i componenti sono resistenti alle intemperie. 	

PERFORMANCE

NUOVO supporto per estintore Lonestar Racing

Maverick R

715007320



- Supporto a sgancio rapido che permette di estrarre l'estintore in pochi secondi in caso di emergenza.
- Realizzato dal pieno in alluminio anodizzato nero.
- Compatibile con tubi da 4,7 cm di diametro.
- Installabile ovunque sul roll cage.
- Offre la sicurezza di avere attrezzature di emergenza affidabili sempre a bordo.
- Comprende supporti, perno a sgancio rapido, piastra di montaggio e due morsetti.
- Estintore venduto separatamente.
- Marchio "Lonestar Racing for Can-Am".

Filtro dell'aria Performance Twin AIR⁺

Maverick R

715002895



- La scelta migliore per le condizioni più gravose.
- Schiuma filtrante multistadio a olio per una capacità superiore di ritenzione della polvere senza limitare il flusso d'aria.
- Lavabile e riutilizzabile.

Digitally Encoded Security System (D.E.S.S) Chiave verde

Maverick R

710005232



- La protezione antifurto più sicura per il vostro veicolo.
- La tecnologia di cifratura su chip limita l'accesso al sistema di accensione elettronica del veicolo.
- A ogni veicolo è assegnato un codice univoco.
- Design a sfera resistente a urti e vibrazioni, per una connessione affidabile.
- 3 modalità programmabili:
 - Modalità Work: limita la velocità del veicolo a 40 km/h, ma non limita la coppia del motore.
 - Modalità Normal: limita la velocità del veicolo a 70 km/h e riduce la coppia del 50%.
 - Modalità Performance: nessuna limitazione.



**CAN-AM MAVERICK TRAIL E
MAVERICK SPORT**



CAN-AM MAVERICK TRAIL E MAVERICK SPORT

ACCESSORI

Tettucci	119
Carenatura flessibile per abitacolo	119
Parabrezza e protezioni antivento	120
Specchietti	122
Porte	123
Accessori sedile	124
Piastre salvatelaio per Maverick Trail e Maverick Sport	125
Paraurti e protezioni	126
LinQ: Sistema di carico di facile installazione e rimozione	129
Accessori per il trasporto	134
Portapacchi e supporti	136
Illuminazione	138
Impianti audio e sistemi di comunicazione	142
Accessori elettrici ed elettronici	143
Verricelli e ganci di traino	145
Performance	147
Sistemi cingolati Apache	149
Sgombraneve ProMount	151
Teli protettivi	154



ACCESSORI MAVERICK TRAIL E MAVERICK SPORT

PACCHETTI PER GOVERNARE IL FUORISTRADA. I PACCHETTI MAVERICK TRAIL / SPORT.

PASSO 1: SCEGLI IL TUO PACCHETTO ESSENZIALE

		Maverick Trail	Maverick Sport	Maverick Sport MAX
DI BASE	Parabrezza completo – Antigraffio	715003656	715003656	715003656
	Tettuccio sportivo	715007271	715007271	715007272
	Lunotto posteriore in policarbonato	715006113	715006113	715006113
	Specchietti laterali	715003639	715003639	715003639
	Paraurti anteriore Trail	715003680	715003680	715003680
AVANZATO	Protezioni angolari anteriori	715004912	715004912	715004912
	Estensioni per modanature parafango	715004462	715004462	715004462
	Borsa per schienale	715005019	715005019	715005019
	Supporto per dispositivi elettronici	715005212	715005212	715005212
MASSIMO	Portapacchi inclinabile LinQ	715008297	715008297	715008297
	Specchietto retrovisore e monitor telecamera	715009410	715009410	715009410
	Bauletto posteriore LinQ da 45 L	715003879	715003879	715003879

PASSO 2: SCEGLI IL TUO PACCHETTO AGGIUNTIVO

		Maverick Trail	Maverick Sport	Maverick Sport MAX
AUDIO	Impianto audio completo Wet Sounds	715003672	715003672	715003672
	Subwoofer Can-Am	715006359	715006359	715006359
LEGGERO	Doppia barra di luci LED da 38 cm (90 W)	715002934	715002934	715002934
	Cavo di alimentazione luci	715003670	715003670	715003670
	Pannello interruttori per padiglione	715003669	715003669	715003669
	Gruppo di luci a LED	715003667	715003667	715003667
ABITACOLO	Borse per padiglione	715005018	715005018	715005018
	Ginocchiere con vano portaoggetti per porte	715003635	715004914	715004914
	Kit di base LinQ per sedile passeggero	715003951	715003951	715003951
	Sacca centrale rimovibile	N/D	N/D	715004794

TETTUCCI

Tettuccio sportivo	Maverick Trail, Maverick Sport	715007271
	Maverick Sport MAX	715007272



- Eccellente protezione dalle intemperie.
- Consente l'installazione di luci sulla sommità del tettuccio.
- Compatibile con tutti i parabrezza.

Kit modulo tettuccio ProVent	Maverick Trail, Maverick Sport	715005279
-------------------------------------	--------------------------------	------------------



- Offre aria fresca nell'area dell'abitacolo.
- Prestazioni ottimali con carenatura completa per abitacolo.
- 4 prese d'aria che forniscono infinite regolazioni del flusso d'aria per il pilota e il passeggero.
- Filtro e prefiltra per limitare l'infiltrazione di polvere.
- Facile pulizia del filtro e del prefiltra.
- Sistema di regolazione dell'umidità in attesa di brevetto per evitare infiltrazioni di acqua nell'abitacolo mantenendo il flusso d'aria.
- Presa d'aria esterna completamente chiudibile per l'inverno o in condizioni meteo estreme.
- Richiede il kit adattatore per il modulo tettuccio ProVent per tettuccio sportivo.
- Non compatibile con barre LED installate sul tettuccio, portapacchi, rivestimenti per tettuccio, tettuccio Bimini, tettuccio DragonFire e tettuccio Lonestar Racing.

Kit adattatore per tettuccio ProVent per tettuccio sportivo <i>(Immagine non disponibile)</i>	Maverick Trail, Maverick Sport	715005213
---	--------------------------------	------------------

- Adattatore per l'installazione del kit per modulo tettuccio ProVent sul tettuccio sportivo Maverick o Maverick Trail.
- Include l'adattatore e gli accessori di montaggio per il tettuccio.
- Richiede il kit per modulo tettuccio ProVent (715005279).

Tettuccio Bimini[†] con parasole	Maverick Trail, Maverick Sport [†]	715003661
	Maverick Sport MAX	715004792



- Robusta tela in poliestere tinto in massa, resistente ai raggi UV.
- Tettuccio flessibile dotato di parasole rigido che permette di riporre il tettuccio quando arrotolato e di installare luci ausiliarie.

†Non compatibile con il parabrezza in vetro con tergicristalli.

Tettuccio in alluminio Lonestar Racing[†]	Maverick Trail, Maverick Sport [†]	715005137 · Nero
---	---	-------------------------



- Profilo ribassato da vero racer, con parasole anteriore integrato per prestazioni strabilianti e una protezione di livello superiore.
- Tettuccio robusto e leggero in alluminio spesso 2,1 mm per proteggere dagli elementi.
- Non compatibile con parabrezza completi, lunotto posteriore rigido, barre antintrusione Can-Am e pannello interruttori per padiglione.

CARENATURA FLESSIBILE PER ABITACOLO

Carenatura flessibile per abitacolo	Maverick Trail	715003618
--	----------------	------------------



- Include:
- Tettuccio sportivo
 - Parabrezza completo - Antigraffio
 - Pannelli superiori flessibili per porta
 - Pannello posteriore flessibile
 - Kit di guarnizioni per porta
 - I modelli 800 Base, 800 DPS e tutti i modelli di categoria T richiedono le mezze porte
 - Non compatibile con le mezze porte sportive

L'installazione di alcuni accessori visualizzati può influire sulla conformità del veicolo ad alcune regolamentazioni. Per informazioni, consulta il concessionario locale.

Carenatura flessibile per abitacolo	Maverick Trail, Maverick Sport (eccetto modelli X mr)	715004724
--	---	------------------



- Installabile su Maverick Trail equipaggiato con mezze porte sportive o sui modelli Maverick Sport.
- Include:
- Tettuccio sportivo
 - Parabrezza completo - Antigraffio
 - Pannelli superiori flessibili per porta
 - Pannello posteriore flessibile
- Le mezze porte sportive sono necessarie per i modelli di categoria T.

L'installazione di alcuni accessori visualizzati può influire sulla conformità del veicolo ad alcune regolamentazioni. Per informazioni, consulta il concessionario locale.

Carenatura flessibile per abitacolo

Maverick Sport MAX (eccetto modelli X mr)

715004725



Include:

- Tettuccio sportivo
- Parabrezza completo - Antigraffio
- Pannelli superiori flessibili per porta
- Pannello posteriore flessibile
- Le mezze porte sportive sono necessarie per i modelli di categoria T.

L'installazione di alcuni accessori visualizzati può influire sulla conformità del veicolo ad alcune regolamentazioni. Per informazioni, consulta il concessionario locale.

Carenatura semirigida per abitacolo (immagine non disponibile)

Maverick Trail, Maverick Sport (eccetto modelli X mr)

619400119

Può essere installata su Maverick Trail dotato di mezze porte sportive oppure sui modelli Maverick Sport.

- Le mezze porte sportive sono necessarie per i modelli di categoria T.
- Tettuccio sportivo
- Parabrezza in vetro con tergicristalli
- Pannello interruttori per padiglione
- Pannelli superiori flessibili per porta
- Lunotto posteriore in policarbonato

L'installazione di alcuni accessori visualizzati può influire sulla conformità del veicolo ad alcune regolamentazioni. Per informazioni, consulta il concessionario locale.

PARABREZZA E PROTEZIONI ANTIVENTO

Parabrezza

Parabrezza in vetro

Maverick Trail, Maverick Sport, Maverick Sport MAX

715003653



- Parabrezza integrale curvo in vetro laminato con cornice in metallo.
- Non limita minimamente la visibilità.
- Si fissa saldamente al telaio e protegge guidatore e passeggero dalle intemperie.
- Da utilizzare con il frangivento posteriore.

L'installazione di alcuni accessori visualizzati può influire sulla conformità del veicolo ad alcune regolamentazioni. Per informazioni, consulta il concessionario locale.

Parabrezza in vetro con tergicristalli

Maverick Trail, Maverick Sport, Maverick Sport MAX

715003652



- Parabrezza integrale curvo in vetro laminato con cornice in metallo.
- Non limita minimamente la visibilità.
- Si fissa saldamente al telaio e protegge guidatore e passeggero dalle intemperie.
- Tergicristalli a singola velocità con erogatore per il liquido lavavetri.
- Per l'installazione è necessario il pannello interruttori per padiglione (715003669).
- Da utilizzare con il frangivento posteriore.
- Non conforme CE.

L'installazione di alcuni accessori visualizzati può influire sulla conformità del veicolo ad alcune regolamentazioni. Per informazioni, consulta il concessionario locale.

Mezzo parabrezza

Maverick Trail, Maverick Sport, Maverick Sport MAX

715003657· Neutro
 715005280· Oscurato



- Struttura in policarbonato formato per una maggiore rigidità.
- Specificamente formulato per non ingiallire, non screpolarsi, non creparsi, resistere ai raggi UV e garantire la massima trasparenza.
- Protegge dalle intemperie guidatore e passeggero.
- Dotato di bordo piegato controvento per deviare il flusso d'aria.
- Installazione e rimozione facili e veloci senza attrezzi.

L'installazione di alcuni accessori visualizzati può influire sulla conformità del veicolo ad alcune regolamentazioni. Per informazioni, consulta il concessionario locale.

Parabrezza completo

Maverick Trail, Maverick Sport, Maverick Sport MAX

715003655



- Parabrezza completo in robusto policarbonato resistente agli urti con rivestimento antigraffio.
- Struttura in policarbonato formato per una maggiore rigidità.
- Specificamente formulato per non ingiallire, non screpolarsi, non creparsi, resistere ai raggi UV e garantire la massima trasparenza.
- Si fissa saldamente al telaio e protegge guidatore e passeggero dalle intemperie.
- Da utilizzare con il frangivento posteriore.
- Installazione e rimozione facili e veloci senza attrezzi.

L'installazione di alcuni accessori visualizzati può influire sulla conformità del veicolo ad alcune regolamentazioni. Per informazioni, consulta il concessionario locale.

Parabrezza completo – Antigraffio

Maverick Trail, Maverick Sport, Maverick Sport MAX **715003656**



- Parabrezza completo in policarbonato Quantum¹ resistente agli urti e con rivestimento antigraffio.
- Struttura in policarbonato formato per una maggiore rigidità.
- Garantisce una visibilità eccellente e una migliore resistenza all'abrasione.
- Si fissa saldamente al telaio e protegge guidatore e passeggero dalle intemperie.
- Da utilizzare con il frangivento posteriore.
- Installazione e rimozione facili e veloci senza attrezzi.

L'installazione di alcuni accessori visualizzati può influire sulla conformità del veicolo ad alcune regolamentazioni. Per informazioni, consulta il concessionario locale.

Parabrezza ProVent

Maverick Trail, Maverick Sport, Maverick Sport MAX **715005210**



- Parabrezza completo in policarbonato Quantum¹ resistente agli urti e con rivestimento antigraffio.
- Prese d'aria regolabili per controllare il flusso d'aria.
- Incanala l'aria nell'abitacolo, disappanna il parabrezza ed è completamente chiudibile per bloccare il flusso d'aria.
- Una presa d'aria superiore e una inferiore con prefiltri.
- Da utilizzare con il frangivento posteriore.
- Garantisce una visibilità eccellente e una migliore resistenza all'abrasione.
- Protegge dalle intemperie guidatore e passeggero.
- Installazione e rimozione facili e veloci senza attrezzi.
- Non compatibile con i kit tergicristallo e con la soundbar Wet Sounds Stealth 6 Ultra HD Can-Am Edition.
- Non compatibile con il sistema di sbrinamento, riscaldamento e ventilazione.

L'installazione di alcuni accessori visualizzati può influire sulla conformità del veicolo ad alcune regolamentazioni. Per informazioni, consulta il concessionario locale.

Parabrezza PowerFlip

Maverick Trail, Maverick Sport, Maverick Sport MAX **715003658**



- Il parabrezza PowerFlip è dotato di cilindri elettrici che consentono al pilota di regolare l'apertura del parabrezza con il semplice tocco di un pulsante.
- Il parabrezza è realizzato in policarbonato con rivestimento antigraffio e presenta una guarnizione in gomma ai bordi e una fascia superiore oscurata.
- La facile regolazione manuale permette di adattare rapidamente il parabrezza alle mutevoli condizioni di guida.
- Può essere completamente aperto per visibilità e ventilazione ottimali, completamente chiuso per la massima protezione dagli agenti atmosferici e, tra questi due estremi, offre un numero infinito di possibilità di apertura.
- Da utilizzare con il frangivento posteriore.

L'installazione di alcuni accessori visualizzati può influire sulla conformità del veicolo ad alcune regolamentazioni. Per informazioni, consulta il concessionario locale.

Kit tergicristalli e lavavetri

Maverick Trail, Maverick Sport, Maverick Sport MAX **715003654**



- Una soluzione ideale per mantenere il parabrezza pulito in caso di pioggia o quando si guida su fondi fangosi o bagnati.
- Comprende tergicristallo a singola velocità, erogatore per liquido lavavetri e supporto per la cornice del parabrezza.
- Da utilizzare con il parabrezza in vetro (715003653).
- Per l'installazione è necessario il pannello interruttori per padiglione (715003669).
- Non conforme CE.
- Non compatibili con i veicoli omologati CE.

L'installazione di alcuni accessori visualizzati può influire sulla conformità del veicolo ad alcune regolamentazioni. Per informazioni, consulta il concessionario locale.

NUOVO kit per tergicristallo manuale

Maverick Trail, Maverick Sport, Maverick Sport MAX **715009423**



- Tergicristallo manuale singolo che può essere utilizzato per liberare il parabrezza dai detriti.
- Sistema facile da installare che non richiede alcun allacciamento elettrico.
- L'ampia impugnatura ergonomica garantisce una buona presa su tutta la superficie da pulire.
- Compatibile con i parabrezza in vetro e rivestimento antigraffio che utilizzano tergicristalli montati in alto.

L'installazione di alcuni accessori visualizzati può influire sulla conformità del veicolo ad alcune regolamentazioni. Per informazioni, consulta il concessionario locale.

Protezione dal vento

Deflettori antivento laterali

Maverick Trail, Maverick Sport, Maverick Sport MAX **715008632**



- Deflettori aria in policarbonato trasparente installati su ciascun lato del roll cage.
- Possono essere regolati in tre posizioni differenti per controllare il flusso d'aria nell'abitacolo quando è installato il parabrezza completo:
 - 1) Deflessione verso l'esterno per ridurre il flusso d'aria e la turbolenza nell'abitacolo.
 - 2) Deflessione verso l'interno per incrementare il flusso d'aria nell'abitacolo.
 - 3) Ventilazione verso il parabrezza per ridurre l'appannamento.
- Compatibile con tutti i parabrezza.
- Non compatibile con le porte integrali.
- Vendita in coppia.

Lunotto posteriore in policarbonato

Maverick Trail, Maverick Sport, Maverick Sport MAX
(eccetto modelli X mr)

715006113



- Lunotto in policarbonato resistente agli urti, con rivestimento antigraffio.
- Blocca le turbolenze create dal parabrezza e impedisce a polvere e pioggia di entrare nell'abitacolo, così da garantire il massimo comfort.
- Per l'installazione è necessario il tettuccio sportivo.
- Non compatibile con tettuccio Bimini con parasole, tettuccio in alluminio DragonFire e tettuccio in alluminio Lonestar Racing.

Frangivento posteriore

Maverick Trail, Maverick Sport, Maverick Sport MAX
(eccetto modelli X mr)

715003664



- Copertura integrale posteriore in rete per ridurre le turbolenze create dal parabrezza e migliorare il comfort nell'abitacolo.
- Si installa in modo facile e veloce sul roll cage.
- Grande marchio Can-Am.

Pannello posteriore flessibile

Maverick Trail, Maverick Sport, Maverick Sport MAX
(eccetto modelli X mr)

715005887



- Pannello posteriore rinforzato in plastica e resistente agli agenti atmosferici, per una maggiore protezione dagli elementi.
- Realizzato in robusta tela in poliestere tinto in pasta, resistente ai raggi UV, per un'eccellente resistenza a strappi e abrasioni.
- Lunotto trasparente realizzato in vinile lucido laminato.
- Resistente alle rotture dovute al gelo.
- Si installa in modo facile e veloce sul roll cage.

SPECCHIETTI

Specchietti laterali

Maverick Trail, Maverick Sport, Maverick Sport MAX

715003639



- Robusta struttura in nylon nero % e supporti in alluminio pressofuso rivestiti.
- Doppia regolazione (orizzontale e verticale) per adattarsi a ogni pilota.
- L'ottica convessa garantisce una visuale ottimale.
- Perni a molla che consentono agli specchietti di ripiegarsi completamente.
- Vendita in coppia.

L'installazione di alcuni accessori visualizzati può influire sulla conformità del veicolo ad alcune regolamentazioni. Per informazioni, consulta il concessionario locale.

Specchietto centrale panoramico

Maverick Trail, Maverick Sport, Maverick Sport MAX

715003638



- Specchietto convesso grandangolare.
- Migliora la visibilità.
- Può essere utilizzato con o senza tettuccio o parabrezza e carenatura per abitacolo.

Specchietto panoramico centrale sportivo

Maverick Trail, Maverick Sport, Maverick Sport MAX

715004924



- Specchio convesso per una maggiore visibilità posteriore.
- Giunto sferico con manopola di serraggio per una regolazione stabile e precisa.
- Può essere utilizzato con o senza tettuccio o parabrezza.
- Non utilizzabile su strada.

Specchietto retrovisore e monitor telecamera

Maverick Trail, Maverick Sport, Maverick Sport MAX

715009410



- Kit specchietto posteriore e monitor completamente impermeabile.
- Osserva quello che ti serve vedere con le viste multiple della telecamera posteriore.
- L'unità sostituisce lo specchietto retrovisore di serie (lo schermo è integrato nello specchietto retrovisore sostitutivo dell'unità).
- La telecamera utilizza un illuminatore ad infrarossi per la visione notturna.

PORTE

Mezze porte Trail

Maverick Trail

715004418



- Mezze porte realizzate in polipropilene stampato per adattarsi allo stile del veicolo.
- Telaio in acciaio per massimizzare la rigidità.
- Accessorio irrinunciabile per un maggior comfort nell'abitacolo.
- Limita la larghezza del veicolo per garantire la massima agilità anche negli spazi più angusti.
- Per completare il kit porta è necessaria la finitura per porta (venduta separatamente).
- Di serie sui modelli 1000 Base e 1000 DPS (eccetto modelli categoria T)*.
- Vendita in coppia.

L'installazione di alcuni accessori visualizzati può influire sulla conformità del veicolo ad alcune regolamentazioni. Per informazioni, consulta il concessionario locale.

Finitura per porta

Maverick Trail

- Rosso Can-Am
- Nero Timeless
- Blu Octane

Sinistra

705012419

Destra

705012420

705015607

705015613

705016447

705016449



- Pannello colorato coordinato per mezze porte Trail.
- Necessario per completare le mezze porte Trail (vendute separatamente).

Mezze porte sportive

Maverick Trail, Maverick Sport, Maverick Sport MAX

715006217



- Mezze porte realizzate in polipropilene stampato per adattarsi allo stile del veicolo.
- Accessorio irrinunciabile per un maggior comfort nell'abitacolo.
- Presentano una forma arrotondata per massimizzare lo spazio nell'abitacolo.
- Di serie su tutti i modelli Maverick Sport (eccetto modelli categoria T).
- Possono essere installate su modelli Maverick Trail per aumentare lo spazio nell'abitacolo.
- Per completare il kit porta è necessaria la finitura per porta (venduta separatamente).
- Vendita in coppia.

L'installazione di alcuni accessori visualizzati può influire sulla conformità del veicolo ad alcune regolamentazioni. Per informazioni, consulta il concessionario locale.

Finitura per porta

Maverick Trail,
Maverick Sport,
Maverick Sport MAX

- Rosso Can-Am
- Nero Timeless
- Blu Octane

Sinistra

705015464

Destra

705015465

705015608

705015615

705016448

705016450



- Pannello colorato coordinato per le mezze porte sportive.
- Necessario per completare le mezze porte sportive (vendute separatamente).
- Vendita in coppia.

Pannelli superiori flessibili per porta

Maverick Trail, Maverick Sport, Maverick Sport MAX

715004718 · Anteriore

Maverick Sport MAX

715004726 · Posteriore



- Porzione superiore delle porte in tela con robusto telaio in acciaio.
- Si fissa saldamente al telaio e protegge guidatore e passeggero dalle intemperie.
- Permettono di convertire una mezza porta in una porta completa per realizzare un abitacolo completamente chiuso.
- Finestrini con zip realizzati in vinile laminato e lucidato per una maggiore ventilazione.
- Facili da rimuovere quando fa più caldo.
- Per l'installazione è necessario il tettuccio sportivo.

**Non compatibili con mezze porte Trail o con le mezze porte di serie sui modelli Maverick Trail.*

L'installazione di alcuni accessori visualizzati può influire sulla conformità del veicolo ad alcune regolamentazioni. Per informazioni, consulta il concessionario locale.

Pannelli superiori flessibili per porta

(Immagine non disponibile)

Maverick Trail

715003620

- Possono essere installati solo con le mezze porte Trail o con le mezze porte di serie sui modelli Maverick Trail.
- Non compatibili con mezze porte sportive o con le mezze porte di serie sui modelli Maverick Sport.
- Per l'installazione è necessario il tettuccio sportivo.

L'installazione di alcuni accessori visualizzati può influire sulla conformità del veicolo ad alcune regolamentazioni. Per informazioni, consulta il concessionario locale.

Kit di guarnizioni per porta

(Immagine non disponibile)

Maverick Trail

715004773

- Aumenta la tenuta della porta agli elementi e migliora il comfort dell'abitacolo.
- Incluso nel kit abitacolo flessibile (715003618).
- Non compatibili con le mezza porte sportive.
- Compatibili con mezza porte Trail o con le mezza porte di serie sui modelli Maverick Trail.

Ginocchiere con vano portaoggetti per porte

Maverick Trail

715003635



- Imbottitura per porte sportive con tasca portaoggetti integrata.
- Proteggono le gambe di passeggero e pilota dal contatto diretto con le porte durante la guida.
- Aumentano il comfort dell'abitacolo.
- I modelli 800 Base e 800 DPS richiedono le mezza porte Trail (715004418).
- Offre spazio per custodire piccoli oggetti.
- Vendita in coppia.
- Non compatibili con le mezza porte sportive.

Portaoggetti per porta con imbottitura

Maverick Trail, Maverick Sport, Maverick Sport MAX

715004914



- Borse portaoggetti resistenti alle intemperie con imbottitura integrata.
- Tengono al sicuro gli effetti personali e proteggono le gambe del pilota e del passeggero in caso di contatto diretto con le porte durante la guida.
- Ciascuna borsa è progettata come una tasca da 2 litri con scomparti interni in rete.
- La struttura semirigida le rende sufficientemente flessibili da adattarsi anche ai carichi dalle forme più irregolari.
- Di facile installazione.
- Vendita in coppia.
- Le borse sono compatibili con le porte di serie di Maverick Sport o Maverick Trail con mezza porte sportive (715006217).
- Non compatibili con le porte di serie di Maverick Trail o con le mezza porte Trail.

ACCESSORI PER SEDILE

Cinture a 4 punti

Maverick Trail, Maverick Sport, Maverick Sport MAX

715008035 · Pilota

715008036 · Passeggero



- Esclusivo dispositivo a decelerazione controllata (in attesa di brevetto) per assorbire più energia in caso di incidente.
- Progettate per offrire il massimo comfort di bordo.
- Semplice aggancio e sgancio a scatto.
- Non conforme CE.
- Conformi ROHVA.
- Richiede la barra per cinture di sicurezza a 4 punti di attacco. Conforme ai requisiti ROHVA se usate con le barre per cinture Can-Am.

Barra per cinture a 4 punti di attacco

Maverick Sport MAX

715004847



- Struttura tubolare da 3,8 cm in acciaio a parete spessa.
- Progettata per l'utilizzo con cinture di sicurezza Can-Am a 4 punti di attacco.
- Non conforme CE.

Imbottiture per cinture di sicurezza

Maverick Trail, Maverick Sport, Maverick Sport MAX

715002894



- Assicurano un maggiore comfort di guida evitando che le cinture sfreghino contro collo e spalle.
- Compatibili con le cinture di sicurezza a 3 punti di attacco di serie e le cinture di sicurezza a 4 punti.
- Installazione facile con Velcro.
- Marchio Can-Am.
- Vendute a coppie per guidatore e passeggero.

PIASTRE SALVATELAIO PER MAVERICK TRAIL E MAVERICK SPORT

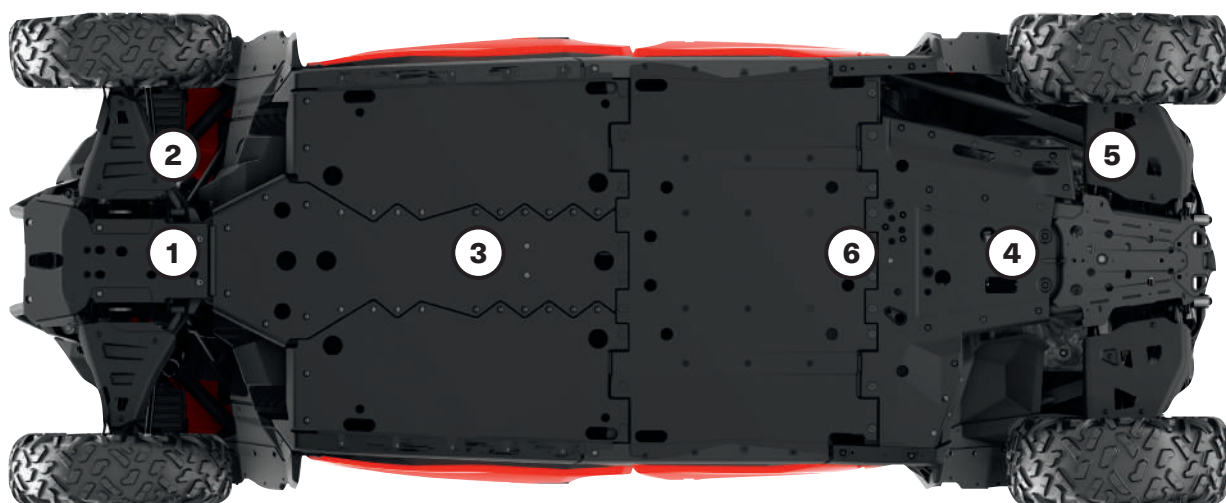

Le nostre piastre in plastica scivolano dolcemente e silenziosamente sugli ostacoli, offrendo una fantastica protezione su terreni accidentati.

• Realizzate in polietilene ad elevato peso molecolare (HMWPE) termoformato e resistente all'abrasione.

• Materiale più leggero dell'alluminio.

• Superiore resistenza alla rottura da sollecitazioni.

• Alta resistenza agli urti.

• Ultra resistente con uno spessore di 10 mm.

MAVERICK SPORT E MAVERICK SPORT MAX MAVERICK TRAIL

Equipaggiate il vostro Maverick con il kit di protezione completo o ottenete le singole parti	Base e DPS 2019	2019 X mr	Base e DPS 2020 e successivi	X mr e X xc 2020 e successivi	X rc qualsiasi anno	
Kit di piastre salvatelaio in HMWPE						
Include:						
- Piastra salvatelaio anteriore in HMWPE.	715006348 (eccetto MAX)		715006349 (eccetto MAX)			715006346 (2019 e precedenti)
- Protezioni in HMWPE per bracci ad A anteriori.						
- Piastra salvatelaio posteriore in HMWPE.		715006353		715006350	—	
- Protezioni in HMWPE per bracci ad A posteriori.	715006352 (Solo MAX)		715006351 (Solo MAX)			715006347 (2020 e successivi)
- Piastra sottoscocca in HMWPE.						
- Piastra salvatelaio centrale in HMWPE.						
Singole piastre salvatelaio in HMWPE						
① Piastra salvatelaio anteriore in HMWPE	715008279	715008279	715008279	715008279	(Di serie sui modelli X rc)	715008279
② Protezioni in HMWPE per bracci ad A anteriori	715008276	715008277	715008276	715008277	(Di serie sui modelli X rc)	715008278
③ Piastre sottoscocca in HMWPE						
Mantengono inalterata l'altezza da terra.	715006339	715006339	715006273	715006273		715006339 (2019 e precedenti)
						715006273 (2020 e successivi)
④ Piastra salvatelaio posteriore in HMWPE	715007302	715007302	715007302	715007302	715007302	715007302
⑤ Protezioni in HMWPE per bracci ad A posteriori	715004271	715006341	715004271	715006341	(Di serie sui modelli X rc)	715003699
⑥ Piastra salvatelaio centrale in HMWPE	715004272 (solo MAX)	—	715004272 (solo MAX)	—	—	—
Offre protezione centrale per i modelli MAX.						

PARAURTI E PROTEZIONI

Paraurti Maverick Trail e Maverick Sport

Paraurti anteriore Trail

Maverick Trail, Maverick Sport, Maverick Sport MAX

■ **715003680** · Nero
■ **715003681** · Giallo Sunburst



- Paraurti anteriore realizzato in robusto acciaio tubolare da 3,8 cm di diametro.
- Completa il paraurti di serie per offrire una maggiore copertura anteriore e una protezione essenziale per affrontare i sentieri più impegnativi.
- Rivestimento anticorrosione interno ed esterno con resistente finitura a polvere.
- Offre punti di fissaggio integrati per l'installazione delle luci.

Paraurti posteriore Trail

Maverick Trail, Maverick Sport, Maverick Sport MAX

■ **715007109** · Nero



- Paraurti posteriore realizzato in robusto acciaio tubolare da 3,8 cm di diametro.
- Protegge la carrozzeria del veicolo e il sistema di scarico.
- Rivestimento anticorrosione interno ed esterno con resistente finitura a polvere.
- Per l'installazione sui modelli di categoria T è necessario il portatarga (715007006).

Protezioni angolari anteriori

Maverick Trail, Maverick Sport, Maverick Sport MAX

■ **715004912** · Nero



- Robusto acciaio tubolare da 3,8 cm di diametro.
- Rivestimento anticorrosione interno ed esterno con resistente finitura a polvere.
- Offrono maggiore protezione per gli angoli anteriori del veicolo.
- Per l'installazione è necessario il paraurti Trail anteriore (715003680 / 715003681).
- Vendita in coppia.

Paraurti posteriore Rancher

Maverick Trail, Maverick Sport, Maverick Sport MAX

715004304



- Robusta struttura tubolare in acciaio da 3,8 cm di diametro, ideale per fattorie, ranch e silvicoltura.
- Rivestimento anticorrosione interno ed esterno con resistente finitura a polvere.
- Assicura una copertura completa della parte posteriore del veicolo grazie alle protezioni integrate per i fari.
- Non compatibili con categoria T.

Paraurti anteriore S3[†]

Maverick Trail, Maverick Sport, Maverick Sport MAX

■ **715005121** · Nero



- Realizzato in robusto acciaio tubolare da 3,8 cm di diametro.
- Rivestimento anticorrosione interno ed esterno con resistente finitura a polvere.
- Sostituisce il paraurti di serie e aggiunge una protezione superiore per gli appassionati di guida nel fango.
- Punti di fissaggio integrati per i fari.
- Ancora di supporto per il gancio che consente di mantenere il gancio del verricello a portata di mano durante l'utilizzo in fango profondo.
- Marchio "S3 for Can-Am".
- Verricello non incluso.

Paraurti posteriore S3[†]

Maverick Trail, Maverick Sport, Maverick Sport MAX

■ **715005122** · Nero



- Realizzato in robusto acciaio da 3,8 cm di diametro.
- Rivestimento anticorrosione interno ed esterno con resistente finitura a polvere.
- Ulteriore robusta protezione per utilizzo in condizioni estreme: protegge la carrozzeria del veicolo e il sistema di scarico.
- Permette l'installazione del verricello in posizione più elevata per migliorare l'accessibilità nel fango.
- Progettato per supportare carichi pesanti sul verricello senza danneggiare il telaio del veicolo.
- Compatibile con i verricelli Can-Am HD e WARN VRX. È necessario il cablaggio per verricello posteriore (715006008) per installare il verricello sul paraurti.
- Include il supporto portatarga (Non compatibili con categoria T).
- Non conforme CE.
- Marchio "S3 for Can-Am".
- Verricello non incluso.

Cavi per verricello posteriore

(Immagine non disponibile)

Maverick Trail, Maverick Sport, Maverick Sport MAX

715006008

Protezioni laterali

Protezioni laterali

Maverick Trail, Maverick Sport (eccetto X rc)
Maverick Sport MAX

■ **715003689** · Nero
■ **715004754** · Nero



- Realizzate in robusto acciaio tubolare da 3,8 cm di diametro.
- Rivestimento anticorrosivo interno ed esterno con resistente verniciatura a polveri.
- Proteggono i pannelli inferiori e il sottotelaio del veicolo dagli ostacoli di grandi dimensioni.
- Vendita in coppia.

Barre antintrusione

Barra antintrusione anteriore

Maverick Trail, Maverick Sport, Maverick Sport MAX

715003872



- Barra antintrusione in acciaio perfettamente coordinata con lo stile del veicolo.
- Rivestimento anticorrosivo interno ed esterno con resistente verniciatura a polveri.
- Assicura un livello superiore di protezione impedendo l'ingresso accidentale di grandi oggetti nell'abitacolo.
- Il design tubolare riduce gli angoli ciechi e gli ostacoli visivi per migliorare la visibilità.
- Non compatibile con parabrezza e pannelli porta flessibili.

Barra antintrusione posteriore Lonestar Racing

Maverick Trail, Maverick Sport

■ **715005134** · Nero
■ **715004874** · Rosso Can-Am



- Progettati per le competizioni da Lonestar Racing secondo i suoi noti standard di robustezza, questi accessori dal design inconfondibile miglioreranno le prestazioni del tuo veicolo e ne accentueranno l'impatto visivo.
- Struttura in acciaio tubolare da 3,8 cm di diametro con robusto rivestimento a polvere.
- Protezione di livello superiore per pilota e passeggero.
- Non compatibile con tettuccio sportivo, pannelli e lunotto posteriore e copertura fuoristrada per bagagliaio.
- Non compatibile con modelli X mr e kit snorkel.
- Non compatibile con il filtro antiparticolato S&B.

Modanature parafrango

Modanature da 51 mm per parafranghi	Maverick Trail	715004958
--	----------------	------------------



- Modanature per parafranghi maggiorate in polipropilene stampato a iniezione.
- Proteggono il veicolo da fango e detriti.
- Progettate per un'installazione facile e veloce.
- Includono estensioni anteriori e posteriori, dispositivi di fissaggio ed estensioni per modanature per parafranghi posteriori (715004404).
- Aumentano la larghezza totale del veicolo di 8,9 cm.

Estensioni per parafranghi posteriori	Maverick Trail	715004404
--	----------------	------------------



- Contribuiscono a mantenere pulite e visibili le luci posteriori, proteggendole da detriti e fango. Possono essere installate con i parafranghi da 51 mm (715003625).
- Realizzate in polipropilene stampato ad iniezione per una qualità ottimale.
- Vendita in coppia.
- Incluse con le modanature parafrango da 51 mm (715004958) e con le estensioni per le modanature parafrango (715004462).

Modanature da 76 mm per parafranghi	Maverick Trail, Maverick Sport, Maverick Sport MAX	715004959
--	--	------------------



- Modanature per parafranghi in polipropilene stampato a iniezione.
- Proteggono il veicolo da fango e detriti.
- Progettate per un'installazione facile e veloce.
- Comprendono le estensioni anteriori e posteriori e i componenti per il montaggio.
- Aumentano la larghezza totale del veicolo di 15,3 cm sui modelli Maverick Trail.
- Di serie sui modelli Maverick Sport.

Estensioni per parafranghi posteriori	Maverick Trail, Maverick Sport, Maverick Sport MAX	715004462
--	--	------------------



- Queste grandi estensioni per le modanature dei parafranghi, complete di estensioni posteriori (715004404) per una protezione extra da fango e neve, specialmente in presenza di sistemi cingolati, sono ideali per proteggere veicolo e conducente dai detriti scagliati dalle ruote durante la guida.
- Realizzate in polipropilene stampato ad iniezione per una qualità ottimale.
- Non compatibili con le modanature da 51 mm per parafrango.
- Includono le estensioni anteriori e posteriori.
- Per Maverick Trail, devono essere utilizzate con le modanature parafrango da 76 mm (715004959).
- Di serie sui modelli Maverick Sport X mr.

Altro

Portatarga	Maverick Trail, Maverick Sport, Maverick Sport MAX	715007006
-------------------	--	------------------



- Consente di installare la targa di circolazione sul paraurti Trail posteriore.
- Le luci targa possono essere riposizionate sul paraurti per illuminare la targa.
- L'installazione richiede il paraurti Trail posteriore (715007109).
- Conformità CE.

Protezioni per luci posteriori	Maverick Trail, Maverick Sport, Maverick Sport MAX	715003692
---------------------------------------	--	------------------



- Rivestimento anticorrosivo con resistente verniciatura a polvere.
- Stile incisivo, look aggressivo.
- Vendita in coppia.
- Non compatibili con categoria T.

Protezione radiatore	Maverick Trail, Maverick Sport, Maverick Sport MAX	715003700
-----------------------------	--	------------------



- Piastra perforata in acciaio da installare davanti al radiatore per proteggerlo da rami e sassi.
- Non consigliata per l'uso invernale.



ACCESSORI LINQ MAVERICK TRAIL / SPORT

Posizione e requisiti di montaggio

<ul style="list-style-type: none"> Nessun attrezzo richiesto: Rapida installazione e rimozione manuale degli accessori. Equipaggia rapidamente il tuo Can-Am per compiti specializzati. Robusto sistema di montaggio in grado di resistere ai terreni più difficili. 	Bauletto standard	Portapacchi LinQ 715003702	Portapacchi Adventure per tettuccio 715004095	Portapacchi inclinabile LinQ 715008297	Copertura fuoristrada per bagagliaio 715003701	Base per la sella del passeggero
Accessori LinQ con base da 41 cm		Ancoraggi LinQ installati a 41 cm di distanza, da centro a centro. Capacità di carico inferiore rispetto agli accessori con base LinQ da 91 cm. Utilizzabili su veicoli Can-Am ATV e SxS, veicoli Can-Am Spyder e Ryker, moto d'acqua Sea-Doo e motoslitte Ski-Doo.				
Bauletto isothermico LinQ da 16 litri 295100698 • Bianco 219400964 • Nero	Kit di installazione di base LinQ 715008125	Non compatibile	Kit di installazione di base LinQ 715008125	Kit di adattatori per ancoraggi LinQ 715004960	Kit di installazione di base LinQ 715008125	Kit di fissaggi LinQ per sella del passeggero 715003951
Kit di utensili LinQ 715006829	Nessun ulteriore requisito	Nessun ulteriore requisito	Nessun ulteriore requisito	Nessun ulteriore requisito	Nessun ulteriore requisito	Nessun ulteriore requisito
Cassetta degli attrezzi LinQ 715008111	Kit di installazione di base LinQ 715008125	Non compatibile	Kit di installazione di base LinQ 715008125	Kit di adattatori per ancoraggi LinQ 715004960	Kit di installazione di base LinQ 715008125	Kit di fissaggi LinQ per sella del passeggero 715003951
Borsa LinQ SR da 21 L 860202449						
Borsa sportiva LinQ da 17 L 860202447						
Bauletto modulare LinQ 715005494 • (10 L) 715007112 • (20 L) 715006830 • (30 L)	Nessun ulteriore requisito	Nessun ulteriore requisito	Nessun ulteriore requisito	Nessun ulteriore requisito	Nessun ulteriore requisito	Nessun ulteriore requisito
Borsa LinQ Roll-Top 715008110	Kit di installazione di base LinQ 715008125	Non compatibile	Kit di installazione di base LinQ 715008125	Kit di adattatori per ancoraggi LinQ 715004960	Kit di installazione di base LinQ 715008125	Kit di fissaggi LinQ per sella del passeggero 715003951
Accessori LinQ con base da 91 cm		Installabili su portapacchi LinQ, spesso utilizzati con veicoli Can-Am ORV. Maggiore capacità di carico rispetto agli accessori con base LinQ da 41 cm. Utilizzo limitato a veicoli Can-Am ORV.				
Bauletto posteriore LinQ da 45 L 715003879	Non compatibile	Non compatibile	Non compatibile	Nessun ulteriore requisito	Non compatibile	Non compatibile
Bauletto posteriore LinQ da 86 L 715004923						
Bauletto LinQ da 121 L 715001747						
Bauletto LinQ con impianto audio 715003018						
Refrigeratore LinQ 715004778 • Nero 715004698 • Grigio						
Borsa LinQ OGIO 715002923 • Nero						
Cestino rinforzato LinQ 715001215						
Vaschetta bassa LinQ 715004282	Nessun ulteriore requisito					
Supporti LinQ						
Supporti LinQ per attrezzature 715005340	Nessun ulteriore requisito (quando installato sulle pareti laterali)	Non compatibile	Installazione su parete laterale adattatori LinQ 715003058	Nessun ulteriore requisito	Kit di installazione di base LinQ 715008125	Nessun ulteriore requisito
Portautensili LinQ 715007358						

Accessori LinQ con base da 41 cm

Bauletto modulare LinQ

Maverick Trail, Maverick Sport, Maverick Sport MAX

715005494 · (10 L)

715007112 · (20 L)

715006830 · (30 L)



- Consente l'impilamento di altri bauletti modulari per avere sempre accesso alle attrezzature necessarie.
- La corretta dimensione di bauletto sempre a disposizione.
- Installabile su qualsiasi base LinQ con larghezza 41 cm.
- Per posizione e requisiti di installazione, consultare la tabella.

Insero termico per bauletto modulare LinQ (10 L)

Maverick Trail, Maverick Sport, Maverick Sport MAX

219401110



- Fodera isolante.
- Perfetta adattabilità al bauletto modulare LinQ (10 L).
- Può contenere sette lattine da 355 ml.
- Mantiene il freddo per un giorno.
- Dimensioni interne: 9" L x 17" W x 2½" H.

Cassetta degli attrezzi LinQ

Maverick Trail, Maverick Sport, Maverick Sport MAX

715008111



- La struttura in HDPE stampato a iniezione ad alta precisione assicura rigidità e robustezza.
- Capacità massima di 19 L.
- Coperchio con serratura a chiave, resistente agli agenti atmosferici e a tenuta stagna.
- Sistema rapido di installazione/rimozione senza attrezzi.
- Tutti i vantaggi del sistema LinQ: semplice, veloce e sicuro.
- Per posizione e requisiti di installazione, consultare la tabella.

Kit di utensili LinQ

Maverick Trail, Maverick Sport, Maverick Sport MAX

715006829



- Include:
 - Tronchesina
 - Pinza a becchi lunghi
 - Pinza di serraggio
 - Chiave a cricchetto, attacco ¾"
 - Prolunga cricchetto da 152 mm
 - Alloggiamento integrato per cinghia CVT (cinghia non inclusa)
 - Bussola lunga, 19 mm, attacco ¾" - Esagonale
 - Bussola 18 mm, attacco ¾"
 - Bussola lunga, 17 mm, attacco ¾" - Esagonale
 - Bussola 15 mm, attacco ¾"
 - Bussola 13 mm, attacco ¾"
 - Bussola 10 mm, attacco ¾"
 - Bussola 8 mm, attacco ¾"
 - Chiave combinata 19 mm
 - Chiave combinata 18 mm
 - Chiave combinata 15 mm
 - Chiave combinata 13 mm
 - Chiave combinata 10 mm
 - Chiave combinata 8 mm
 - Bussola torx T40, attacco ¾"
 - Bussola torx T30, attacco ¾"
 - Bussola torx T20, attacco ¾"
 - Chiave snodata, attacco ¾"
- Per posizione e requisiti di installazione, consultare la tabella

Refrigeratore LinQ da 16 L

Maverick Trail, Maverick Sport, Maverick Sport MAX

■ 219400964 · Nero

■ 295100698 · Bianco



- Tutti i vantaggi del sistema LinQ: semplice, veloce e sicuro.
- La struttura rotostampata assicura rigidità e resistenza eccezionali.
- Isolamento in schiuma ad alta densità per una perfetta conservazione del ghiaccio.
- Utilizza il sistema di montaggio LinQ (Brevetto US 877531 e US 8875830).
- Sistema rapido di installazione/rimozione senza attrezzi.
- Può contenere venti lattine da 355 ml.
- Mantiene il freddo per tre giorni.
- Dimensioni esterne: 13" L x 20" W x 10" H.
- Dimensioni interne: 9" L x 17" W x 7" H.
- Per posizione e requisiti di installazione, consultare la tabella.

Borsa sportiva LinQ da 17 L

Maverick Trail, Maverick Sport, Maverick Sport MAX

860202447



- Capacità di 17 litri.
- Fondo rigido, parte superiore semirigida.
- Per posizione e requisiti di installazione, consultare la tabella.

Borsa LinQ SR da 21 L

Maverick Trail, Maverick Sport, Maverick Sport MAX

860202449



- Tutti i vantaggi del sistema LinQ: semplice, veloce e sicuro.
- Borsa semirigida espandibile.
- Capacità massima di 21 L.
- Utilizza il sistema di montaggio LinQ (Brevetto US 8777531 e US 8875830).
- Sistema rapido di installazione/rimozione senza attrezzi.
- Per posizione e requisiti di installazione, consultare la tabella.

Borsa LinQ Roll-Top

Maverick Trail, Maverick Sport, Maverick Sport MAX

715008110



- Sacca completamente impermeabile con chiusura roll-top per custodire e assicurare l'attrezzatura.
- Installazione LinQ con base in plastica rigida per impieghi gravosi.
- Soluzione portaoggetti ad alta capacità (40 L).
- Fodera di fondo in materiale espanso per ulteriore protezione dell'attrezzatura.
- Maniglia integrata per un facile trasporto a bordo e sulla terraferma.
- Dimensioni: 14" L x 19" W x H regolabile.
- Per posizione e requisiti di installazione, consultare la tabella.

Accessori LinQ con base da 91 cm

Baule LinQ Premium di OGIO

Maverick Trail, Maverick Sport, Maverick Sport MAX

■ 715002923 · Nero



- Installazione e rimozione senza necessità di attrezzi grazie al sistema LinQ.
- Borsone semirigido da 65 litri, ideale per trasportare tutto il necessario sul tuo veicolo.
- Fibbia e chiusura a elastico con una guarnizione di gomma che protegge l'interno del borsone dalla polvere.
- Coperchio in 3 sezioni per una maggiore versatilità di accesso al borsone.
- Separatori interni per un'organizzazione ottimale.
- Per posizione e requisiti di installazione, consultare la tabella.

Bauletto posteriore LinQ da 45 L

Maverick Trail, Maverick Sport, Maverick Sport MAX

715003879



- Sistema di aggancio LinQ per facilitare installazione e rimozione.
- Mantiene il carico sicuro e protetto durante la marcia.
- Per posizione e requisiti di installazione, consultare la tabella.

Bauletto posteriore LinQ da 86 L

Maverick Trail, Maverick Sport, Maverick Sport MAX

715004923



- Sistema di aggancio LinQ per facilitare installazione e rimozione.
- Mantiene il carico sicuro e protetto durante la marcia.
- Per posizione e requisiti di installazione, consultare la tabella.

Bauletto posteriore LinQ da 43 L con impianto audio

Maverick Trail, Maverick Sport, Maverick Sport MAX

715003018



- Una soluzione semplice e accessibile per avere al tempo stesso più spazio e un impianto audio.
- L'installazione posteriore non toglie spazio all'abitacolo e consente una buona qualità di ascolto a velocità medie.
- Si monta e si smonta facilmente, per trasportare o fissare bagagli in piena sicurezza.
- Pannello di controllo retroilluminato perfetto per la guida notturna.
- Altoparlanti impermeabili.
- Il ricevitore con funzionalità Bluetooth⁺ e gli altoparlanti da 16,5 cm sono intelligentemente nascosti e integrati nel coperchio.
- La funzione di spegnimento automatico protegge la batteria spegnendo l'impianto dopo 10 minuti di inattività.
- Per posizione e requisiti di installazione, consultate la tabella.

Refrigeratore LinQ da 30 L

Maverick Trail, Maverick Sport, Maverick Sport MAX

■ 715004778 · Nero
■ 715004698 · Grigio



- Sistema di aggancio LinQ per facilitare installazione e rimozione.
- La struttura rotostampata assicura rigidità e resistenza eccezionali.
- Isolamento in schiuma ad alta densità per una perfetta conservazione del ghiaccio.
- Comparto integrato e rimovibile per proteggere gli alimenti.
- Robusti chiavistelli in gomma mantengono il coperchio perfettamente chiuso.
- Resistente agli agenti atmosferici.
- Pratico tappo di scarico.
- Per posizione e requisiti di installazione, consultare la tabella.

Bauletto LinQ da 121 L

Maverick Trail, Maverick Sport, Maverick Sport MAX

715001747 · Nero (luce posteriore inclusa)

Versione europea (omologata CE)

715001748 · (Senza luce posteriore)



- Dotato del sistema LinQ, il bauletto posteriore si installa e si disinstalla in pochi secondi.
- Capacità di carico di 121 litri, senza limitazioni e ostacoli per massimizzare lo spazio di carico e facilitare l'accesso all'interno del baule.
- Realizzato in polietilene stampato a iniezione, a doppio strato nei punti più critici.
- La copertura completamente sigillata protegge gli effetti personali da polvere, umidità e agenti atmosferici.
- Pannelli disponibili in vari colori per un perfetto abbinamento con il veicolo (venduti separatamente).
- Per posizione e requisiti di installazione, consultate la tabella.

Pannelli per bauletto LinQ da 121 litri

Maverick Trail, Maverick Sport, Maverick Sport MAX

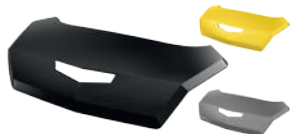

- Pannelli colorati per coordinare il bauletto LinQ da 121 L con il veicolo (715001747 / 715001748).

■ **715001391** · Nero
■ **715001392** · Giallo
■ **715001395** · Rosso Viper
■ **715002481** · Bianco
■ **715002480** · Grigio chiaro
■ **715002984** · Blu Octane
■ **715002985** · Verde Manta
■ **715002986** · Rosso Can-Am
■ **715006119** · Orange Crush
■ **715006120** · Verde Squadron
■ **715007074** · Verde Tundra

Versione europea (omologata CE). Luce posteriore non inclusa.

■ **715001397** · Nero
■ **715001398** · Giallo
■ **715002483** · Bianco
■ **715006121** · Rosso Can-Am
■ **715006122** · Verde Manta
■ **715006123** · Orange Crush
■ **715006124** · Rosso Viper

Cestino rinforzato LinQ

Maverick Trail, Maverick Sport, Maverick Sport MAX

715001215



- Realizzato in acciaio microlegato ad alta resistenza.
- Sistema di aggancio LinQ per facilitare installazione e rimozione.
- Per posizione e requisiti di installazione, consultare la tabella.

Vaschetta bassa LinQ

Maverick Trail, Maverick Sport, Maverick Sport MAX

715004282



- Vaschetta aperta poco profonda per aumentare lo spazio di carico.
- Ideale per garantire un facile accesso ad attrezzi, corde, verricello e accessori per sgombraneve.
- Offre svariati punti di ancoraggio per funi elastiche e ganci.
- Realizzata in polipropilene stampato a iniezione antiurto.
- Per posizione e requisiti di installazione, consultare la tabella.

Supporti LinQ

Portautensili LinQ

Maverick Trail, Maverick Sport, Maverick Sport MAX

715007358



- Portautensili estremamente versatile.
- Il pratico snodo permette di posizionare gli attrezzi con qualsiasi orientamento.
- Vendita in coppia.
- Per posizione e requisiti di installazione, consultare la tabella.

Supporti LinQ per attrezzature

Maverick Trail, Maverick Sport, Maverick Sport MAX

715005340



- Questi supporti flessibili e robusti proteggono le attrezzature e si adattano ad attrezzi di diametro compreso tra 2,5 e 10 cm.
- Sistema robusto per il trasporto di archi, canne da pesca, rastrelli, utensili agricoli e altro.
- Pulsante di sgancio che apre rapidamente il morsetto per un facile accesso all'attrezzatura.
- Base robusta, costruita per le avventure più dure.
- Rende semplice il trasporto delle attrezzature grazie all'unione dei supporti per attrezzature con il sistema LinQ.
- Orientabili a 360°.
- Vendita in coppia.
- Per installazione e requisiti, consultare la tabella.

Accessori LinQ

Adattatore LinQ *(Immagine non disponibile)*

Maverick Trail, Maverick Sport, Maverick Sport MAX **715003058**

- Vendita in confezioni da 4 pezzi.

Kit di installazione di base LinQ

Maverick Trail, Maverick Sport, Maverick Sport MAX **715008125**



- Supporti unici di fissaggio utilizzabili con qualsiasi accessorio per il sistema LinQ.
- Comprende: Due basi LinQ e il materiale necessario per il montaggio.

Serratura LinQ

Maverick Trail, Maverick Sport, Maverick Sport MAX **860201968**



- Un modo semplice per bloccare in modo sicuro la maggior parte degli accessori LinQ.
- Il coperchio della serratura la protegge dagli elementi.
- Anticorrosione.
- Confezione da 1, include 2 chiavi.
- Non compatibile con il refrigeratore LinQ da 16 litri, la cassetta degli attrezzi LinQ, il portautensili LinQ e i supporti per attrezzature LinQ.

Parti di ricambio LinQ

Maverick Trail, Maverick Sport, Maverick Sport MAX **715001707**



- Supporti unici di fissaggio utilizzabili con qualsiasi accessorio per il sistema LinQ.
- Installazione e rimozione senza utilizzo di attrezzi.
- Vendita in coppia.

Kit di adattatori per ancoraggi LinQ

Maverick Trail, Maverick Sport, Maverick Sport MAX **715004960**



- Consente l'installazione di accessori con base LinQ da 41 cm su portapacchi LinQ.
- Installazione e rimozione senza utilizzo di attrezzi.
- Per l'installazione è richiesto il portapacchi inclinabile LinQ.

ACCESSORI PER IL TRASPORTO

Spazio di carico

Copertura fuoristrada per bagagliaio

Maverick Trail, Maverick Sport (eccetto X mr),
Maverick Sport MAX

715003701



- Trasforma il vano di carico posteriore in un bagagliaio completamente chiuso e resistente alle intemperie, simile a quello di un'automobile.
- Apertura assistita tramite molla a gas.
- Punto di attacco integrato nella copertura per bagagliaio della luce per padiglione (715002455) (venduto separatamente).
- La struttura rotostampata assicura una rigidità eccezionale.
- Gli accessori LinQ possono essere installati sopra o all'interno della copertura.
- Per l'installazione sulla copertura per bagagliaio è necessario il kit di base LinQ.

Sponda posteriore fissa

Maverick Trail, Maverick Sport, Maverick Sport MAX

715004357



- Struttura rigida rotostampata.
- Chiude perfettamente il vano di carico posteriore e contribuisce a mantenere il carico saldamente in posizione.
- Coordinata con lo stile del veicolo.

Spazio di carico

Borsa morbida

Maverick Trail, Maverick Sport, Maverick Sport MAX

715003759



- Borsa morbida da 45 L progettata per massimizzare la capacità di carico ed essere perfettamente compatibile con il posteriore del veicolo.
- Borsa in 3 sezioni.
- Impermeabile per proteggere al meglio l'attrezzatura.

Sacca da 10 L

Maverick Trail, Maverick Sport, Maverick Sport MAX

269502121



- Sacca impermeabile con chiusura Roll Top per proteggere efficacemente gli effetti personali dalle intemperie.

Borse per padiglione

Maverick Trail, Maverick Sport, Maverick Sport MAX

715005018



- Borse resistenti alle intemperie per custodire le attrezzature durante la guida.
- 2 borse morbide per padiglione che si montano su una struttura tubolare che si trova tra roll cage e tettuccio.
- Capacità totale di 9 L.
- Per l'installazione è necessario il tettuccio Bimini con parasole o il tettuccio sportivo.
- Non compatibile con l'impianto audio completo Wet Sounds.

Borsa per schienale

Maverick Trail, Maverick Sport, Maverick Sport MAX

715005019



- Borsa semirigida resistente alle intemperie per custodire le attrezzature durante le uscite.
- La borsa si installa nello spazio inutilizzato tra i sedili per aumentare la capacità di carico del veicolo.
- Capacità di 10,5 L.

Sacca centrale rimovibile

Maverick Sport MAX

715004794



- Borsa resistente alle intemperie per custodire le attrezzature durante la guida.
- Accessibile a tutti i passeggeri, anteriori e posteriori.
- Progettata come tasca da 5,2 litri con scomparti interni in rete e tasche laterali.
- È rimovibile in pochi secondi e comprende una tracolla per il trasporto.
- Perfetta per carico e scarico di attrezzature dal veicolo.

NUOVA borsa portaoggetti per il passeggero

Maverick Trail, Maverick Sport, Maverick Sport MAX

715008080



- Questa borsa, resistente alle intemperie, custodisce l'attrezzatura in modo sicuro e protetto mentre si viaggia.
- Borsa che si installa sul sedile del passeggero per aumentare la capacità di carico del veicolo.
- Questa borsa ha una capacità di trasporto di 55 L ed è divisa in due scomparti.
- Lo scomparto superiore è isolato per mantenere le bevande fredde e comprende due portatazze.
- Tasca aggiuntiva interna per riporre altri oggetti, ad esempio un telefono cellulare.
- Lo scomparto inferiore è accessibile da entrambi i lati e funge da ampia tasca per riporre vari oggetti.
- La tasca staccabile nella parte anteriore della borsa può essere utilizzata come contenitore per i rifiuti.

Bauletto isotermico

Maverick Trail, Maverick Sport, Maverick Sport MAX

715003728



- Borsa frigorifera in tela resistente.
- Tracolla rimovibile e maniglie per il trasporto.
- Isolamento in schiuma e rivestimento interno impermeabile.
- Capacità di 4,5 L.

PORTAPACCHI E SUPPORTI

Portapacchi Adventure per tettuccio

Maverick Sport MAX

715004095



- Soluzione di carico ideale per trasportare tutto ciò che serve per vivere un'esperienza in fuoristrada piena e completa.
- Realizzato in robusto acciaio tubolare da 3,8 cm e 3,2 cm di diametro.
- Portata massima di 34 kg.
- Le piastre di supporto LinQ consentono l'installazione di accessori con base da 41 cm.
- Punti di montaggio integrati per l'installazione della doppia barra sovrapposta a LED da 99 cm (anteriore).
- Punti di ancoraggio per la ruota di scorta.
- Cinghie di ancoraggio per ruota di scorta vendute separatamente.
- Per assicurare ulteriormente e contenere il carico nel portapacchi è possibile aggiungere la rete per il vano di carico.
- Installabile senza tettuccio o con tettuccio sportivo.

Portapacchi inclinabile LinQ

Maverick Trail, Maverick Sport, Maverick Sport MAX

715008297



- Il portapacchi incernierato LinQ permette di installare ulteriori accessori LinQ o di installare prolunghe per il portapacchi LinQ ATV.
- Include un ancoraggio speciale per rendere più veloce l'installazione e la rimozione della ruota di scorta (pneumatico non incluso).
- Si inclina grazie a cilindri a gas e si blocca nella posizione sollevata.
- Non compatibile con rotaia attrezzature (715003703), portapacchi Lonestar Racing e DragonFire, portanumero Lonestar Racing, barre antintrusione posteriori e portapacchi LinQ.
- Compatibile con la copertura fuoristrada per bagagliaio.

Prolunga LinQ per portapacchi

Maverick Trail, Maverick Sport, Maverick Sport MAX

715003771



- In alluminio pressofuso, resistente e durevole.
- Contribuisce a mantenere il carico sempre saldamente in posizione.
- Installazione semplice, veloce e senza necessità di attrezzi grazie al sistema LinQ.

Portapacchi LinQ

Maverick Trail, Maverick Sport, Maverick Sport MAX

715003702



- Realizzato in solido alluminio pressofuso e robusta struttura tubolare in alluminio.
- Consente l'installazione di bauletti LinQ e di altri accessori LinQ nel vano di carico.
- Installazione semplice, veloce e senza necessità di attrezzi grazie al sistema LinQ.

Supporto per ruota di scorta

Maverick Trail, Maverick Sport, Maverick Sport MAX

715004471



- Mantiene saldamente in posizione la ruota di scorta.
- Progettato per consentire la rimozione rapida della ruota.
- Compatibile con pneumatici fino a 30" di diametro (ruota non inclusa).
- Installato sul paraurti posteriore, non ingombra l'area di carico.
- Realizzato in robusto acciaio tubolare da 3,8 cm di diametro.
- Rivestimento anticorrosione interno ed esterno con resistente finitura a polvere.
- Richiede paraurti posteriore Trail (715007109) o paraurti posteriore Rancher (715004304).

Rete per vano di carico

Maverick Sport MAX

715001371



- Solida rete progettata per mantenere in posizione il carico sul portapacchi Adventure per tettuccio in modo sicuro.

Portafucile LinQ

Maverick Trail, Maverick Sport, Maverick Sport MAX

715004968



- Il design pratico consente di riporre fucili e carabine fino a 132 cm, anche con ottiche.
- Adatto a forme e caratteristiche differenti di armi con cuscinetti in schiuma riposizionabili.
- Fissaggio LinQ per trasporto efficiente e sicuro, bloccato in posizione con un solo quarto di giro.
- Richiede il kit di montaggio per Maverick Trail, Maverick Sport e Maverick Sport MAX.

Kit di montaggio per portafucili LinQ	Maverick Sport, Maverick Sport MAX, Maverick Trail	715006444
	<ul style="list-style-type: none"> • Necessario per installare il portafucili Can-Am su Maverick Sport, Maverick Sport MAX e Maverick Trail. • Consente di installare fino a due portafucili LinQ. 	
Portafucile Stronghold Impact[†] di Kolpin[†]	Maverick Trail, Maverick Sport, Maverick Sport MAX	705011442
	<ul style="list-style-type: none"> • Design compatto e a basso profilo in stile Kolpin Stronghold in grado di ospitare in sicurezza fucili fino a 132 cm di lunghezza e dotati di ottiche. • Dotato di rivestimento interno Impact in schiuma antiurto rimovibile. • Apertura con una sola mano per un rapido accesso, con cinturino di chiusura integrato. • Da utilizzare con il sistema di aggancio automatico Kolpin Stronghold. 	
Supporto ad aggancio automatico Stronghold di Kolpin	Maverick Trail, Maverick Sport, Maverick Sport MAX	715003899
	<ul style="list-style-type: none"> • La soluzione ad aggancio automatico assicura un fissaggio rapido e sicuro del portafucile al veicolo. • La staffa è realizzata in robusto nylon rinforzato e acciaio rivestito. • Da utilizzare con il portafucile Stronghold (705011442). • Richiede rotaia attrezzature (715003703). 	
Rotaia attrezzature	Maverick Trail, Maverick Sport, Maverick Sport MAX	715003703
	<ul style="list-style-type: none"> • Robusta barra porta accessori con morsetti a C che si installa sul roll cage. • Permette di fissare il supporto ad aggancio rapido Stronghold o il supporto universale Kolpin per motosega. • Può ospitare fino a due portafucili. • Non compatibile con il portafucile 6.0 Impact di Kolpin (715001419). 	
Supporto universale Kolpin per motosega	Maverick Trail, Maverick Sport, Maverick Sport MAX	715001423
	<ul style="list-style-type: none"> • Creato specificamente per il trasporto sicuro di una motosega a bordo del veicolo side by side. • Staffe nere in metallo per impieghi gravosi verniciate a polvere e progettate per il supporto di qualsiasi modello di motosega con barra fino a 51 cm. • I cuscinetti in gomma offrono protezione e fissaggio sicuri. • Design a cerniera per rimozione rapida. • Mantiene la motosega in posizione verticale o inclinata di 45° in qualsiasi direzione. • Richiede rotaia attrezzature (715003703). • Guaina protettiva inclusa. 	
Cinghie di ancoraggio con cricchetto per ruota di scorta	Maverick Trail, Maverick Sport, Maverick Sport MAX	280000955
	<ul style="list-style-type: none"> • Cinghie di ancoraggio con cricchetto a 3 vie ed estremità ad anello. • Progettate per fissare saldamente le ruote di scorta su accessori dotati di appositi punti di ancoraggio integrati. • Regolabili per essere compatibili con le più comuni misure di pneumatici per UTV. • Cricchetto e anello di giunzione in robusto acciaio zincato. • Necessarie per il fissaggio della ruota di scorta sul portapacchi Adventure e sul portapacchi girevole LinQ. 	
Cinghie di fissaggio con cricchetto per impieghi gravosi	Maverick Trail, Maverick Sport, Maverick Sport MAX	715008308
	<ul style="list-style-type: none"> • Capacità di carico garantita di 454 kg. • Cinghia da 38 mm x 1,8 mm con marchi BRP. • Cricchetto Deluxe con impugnatura in gomma. • Ganci clip verniciati neri. • Rete da 300 mm inclusa. • Confezione da due pezzi. 	
Cinghie di fissaggio con cricchetto avvitabili[†] e retrattili	Maverick Trail, Maverick Sport, Maverick Sport MAX	295101072
	<ul style="list-style-type: none"> • Ideali per trasportare il vostro veicolo o fissare il carico. • Si montano facilmente: possono essere fissate a qualsiasi superficie piana (ad esempio, al pianale o al telaio del rimorchio). • Cinghia di fissaggio da 2,5 cm x 1,8 m con robusta cucitura che garantisce una resistenza ai carichi di lavoro di 226 kg e carico di rottura di 680 kg. • Il pratico pulsante di avvolgimento allenta, avvolge e ripone automaticamente la cinghia, mentre il cricchetto tende la cinghia per fissare il veicolo o il carico in posizione. • La maniglia in gomma del cricchetto assicura una presa salda e il gancio è rivestito in vinile per proteggere qualsiasi superficie a cui viene agganciato. • Vendita in coppia. 	
Cinghie di fissaggio con cricchetto	Maverick Trail, Maverick Sport, Maverick Sport MAX	715008309 - Nero/Grigio
	<ul style="list-style-type: none"> • Capacità di carico garantita di 181 kg. • Cinghia da 2,5 cm x 3 m con loghi Sea-Doo, Ski-Doo e Can-Am. • Cricchetto Deluxe con impugnatura in gomma. • Ganci ad S rivestiti. • Confezione da 2 pezzi. 	

ILLUMINAZIONE

2 Scelta delle luci									
1 Scelta del punto di montaggio	LUCI BAJA DESIGNS†				LUCI CAN-AM				
	Barra di luci a LED da 25 cm	Luci a LED XL Sport (vendita in coppia)	Luci a LED Squadron Sport (vendita in coppia)	Luci a LED XL80 (vendita in coppia)	Doppia barra di luci a LED da 25 cm	Doppia barra di luci a LED da 38 cm	Doppia barra di luci a LED da 99 cm	Fari tondi da 4" LED (vendita in coppia)	Fari da 3,5" spot o a luce diffusa a LED (vendita in coppia)
Paraurti anteriore XT e X mr <i>(Di serie su XT, XT-P e X mr)</i>	710006819 + 715007049 (cavo di alimentazione)	710006821 + 715008865 (cavo di alimentazione)	710006820 + 715008865 (cavo di alimentazione)	710005041 + 715007049 (cavo di alimentazione)	715002933 + 715003670 (cavo di alimentazione)	715002934 + 715003670 (cavo di alimentazione)	N/D		715002935 (10 cm rotondo), 715003665 (9 cm luce diffusa) o 715003666 (9 cm spot) + 715003670 (cavo di alimentazione)
Paraurti Trail	N/D	710006821 + 715008865 (cavo di alimentazione)	710006820 + 715008865 (cavo di alimentazione)	710005041 + 715007049 (cavo di alimentazione)	715002933 + 715003670 (cavo di alimentazione)	N/D	N/D		715002935 (10 cm rotondo), 715003665 (9 cm luce diffusa) o 715003666 (9 cm spot) + 715003670 (cavo di alimentazione)
Tettuccio sportivo e tettuccio Bimini	710006819 + 715007049 (cavo di alimentazione) *Pannello interruttori per padiglione 715003669	710006821 + 715008865 (cavo di alimentazione) *Pannello interruttori per padiglione 715003669	710006820 + 715008865 (cavo di alimentazione) *Pannello interruttori per padiglione 715003669	710005041 + 715007049 (cavo di alimentazione) *Pannello interruttori per padiglione 715003669	715002933 + 715003670 (cavo di alimentazione) + 715003669 (pannello interruttori per padiglione)	715002934 + 715003669 (pannello interruttori per padiglione)	715004007 + 715005822 (kit di montaggio) *Pannello interruttori per padiglione 715003669		715002935 (10 cm rotondo), 715003665 (9 cm luce diffusa) o 715003666 (9 cm spot) + 715003669 (pannello interruttori per padiglione)
Roll cage superiore	N/D	N/D	N/D	N/D	N/D	N/D	715004007 + 715005822 (kit di montaggio)	N/D	N/D
Posizione arretrata per tettuccio sportivo	N/D	N/D	N/D	N/D	N/D	N/D	N/D	N/D	715003665 o 715003666 + 715003669 + 715004910

3 Ordine

Ordinare tutti i numeri di parte all'intersezione delle caselle

*Nota: se si installano più kit di luci, sono necessari cavi di alimentazione per luci o kit di montaggio aggiuntivi.

*Tutte le luci sono destinate solo all'uso fuoristrada.

Cavo di alimentazione per luci Baja Designs

(Immagine non disponibile)

Maverick Trail, Maverick Sport, Maverick Sport MAX

715008865

- Necessario per l'installazione delle luci a LED Baja Designs su tettuccio o paraurti.
- Luci a LED Baja Designs XL Sport e luci a LED Baja Designs Squadron Sport.

Cavo di alimentazione per luci Baja Designs

(Immagine non disponibile)

Maverick Sport, Maverick Sport MAX

715007049

- Necessario per l'installazione delle luci a LED Baja Designs su tettuccio o paraurti.
- Barre da 25 cm di LED Baja Designs OnX6 e luci a LED Baja Designs XL80 (715007049).

Barra di fari a LED Baja Designs OnX6 da 25 cm

Maverick Trail, Maverick Sport, Maverick Sport MAX **710006819**



12.460 lumen

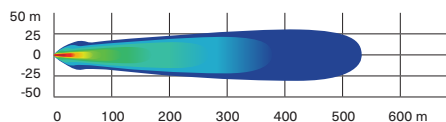

- Barra di luci da 108 W con un'emissione di 12.460 lumen.
- Equipaggiata con 6 LED Cree XM-L2.
- Curva fotometrica guida/combo per un compromesso ideale tra illuminazione ravvicinata e a distanza.

- Due impostazioni di intensità (alta/bassa).
- Richiede il cavo di alimentazione per luci Baja Designs.
- Per posizione e requisiti di installazione, consultare la tabella.
- Non conforme CE.

Luci LED Baja Designs XL80

Maverick Trail, Maverick Sport, Maverick Sport MAX

710005041



9.500 lumen

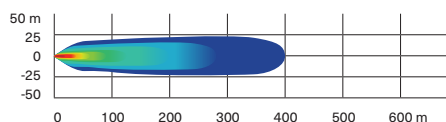

- 80 W per faretto, per un'emissione di 9.500 lumen.
- 4 LED Cree XHP50 per faretto.
- Due impostazioni di intensità (alta/bassa).
- Curva fotometrica guida/combo per un compromesso ideale tra illuminazione ravvicinata e a distanza.

- Richiedono il cavo di alimentazione per luci Baja Designs.
- Vendita in coppia.
- Dimensioni: 11,4 cm x 11,4 cm.
- Per posizione e requisiti di installazione, consultare la tabella.
- Non conforme CE.

Luci LED Baja Designs Squadron Sport

Maverick Trail, Maverick Sport, Maverick Sport MAX **710006820**



3.150 lumen

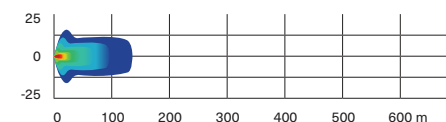

- 26 W per faretto, per un'emissione di 3.150 lumen.
- 4 LED Cree XP-G2 per faretto.
- Ampia illuminazione angolare specificamente progettata per migliorare la visibilità in curva e in presenza di polvere e/o nebbia.

- Richiedono il cavo di alimentazione per luci Baja Designs.
- Vendita in coppia.
- Dimensioni: 7,6 cm x 7,6 cm.
- Per posizione e requisiti di installazione, consultare la tabella.
- Non conforme CE.

Luci LED Baja Designs XL Sport

Maverick Trail, Maverick Sport, Maverick Sport MAX **710006821**



3.150 lumen

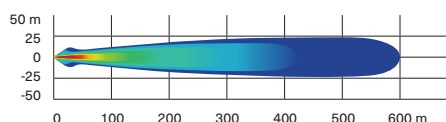

- 26 W per faretto, per un'emissione di 3.150 lumen.
- 4 LED Cree XP-G2 per faretto.
- La luce spot per alta velocità proietta un fascio luminoso più lungo e stretto per illuminare a maggiore distanza.

- Richiedono il cavo di alimentazione per luci Baja Designs.
- Vendita in coppia.
- Dimensioni: 11,4 cm x 11,4 cm.
- Per posizione e requisiti di installazione, consultare la tabella.
- Non conforme CE.

Doppia barra di luci LED da 25 cm (60 W)

Maverick Trail, Maverick Sport, Maverick Sport MAX

715002933



5.400 lumen

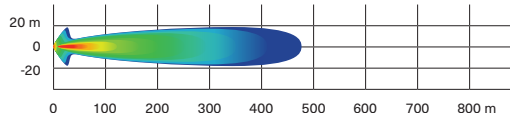

- Dotata di 12 LED Cree da 5 W.
- 5.400 lumen.
- Grande potenza nonostante le dimensioni ridotte.
- Robusti e impermeabili.
- Installabile su ammortizzatori di serie XT e XT-P.

- Per l'installazione è necessario il cavo di alimentazione per fari.
- Illumina un'area di oltre 460 m davanti al veicolo, con un'ampiezza di circa 20 m per lato.
- Per posizione e requisiti di installazione, consultare la tabella.
- Non conforme CE.

Doppia barra di luci LED da 38 cm (90 W)

Maverick Trail, Maverick Sport, Maverick Sport MAX

715002934



8.400 lumen

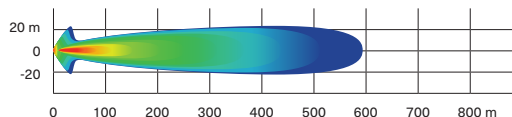

- Dotata di 18 LED Cree da 5W.
- 8.400 lumen.
- Si integra perfettamente con i supporti per luci e la maggior parte dei paraurti.
- Robusti e impermeabili.

- Illumina un'area di oltre 580 m davanti al veicolo, con un'ampiezza di circa 20 m per lato.
- Per posizione e requisiti di installazione, consultare la tabella.
- Non conforme CE.

Doppia barra di luci LED da 99 cm (270 W)

Maverick Trail, Maverick Sport, Maverick Sport MAX

715004007



24.300 lumen

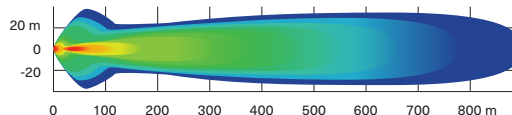

- Dotata di 54 LED Cree da 5W.
- 24.300 lumen.
- Illumina un'area di oltre 900 m davanti al veicolo, con un'ampiezza di circa 35 m per lato.
- Compatibile con portapacchi Adventure per tettuccio.

- Maverick Trail, Maverick Sport, Maverick Sport MAX: Per l'installazione sono necessari il kit di montaggio per barra di luci a LED da 99 cm (715005822) e/o i supporti Lonestar Racing per doppia barra sovrapposta di luci a LED da 99 cm (715004877).
- Per posizione e requisiti di installazione, consultare la tabella.
- Non conforme CE.

Luci rotonde a LED da 10 cm (2 x 25 W)

Maverick Trail, Maverick Sport, Maverick Sport MAX

715002935



1.800 lumen

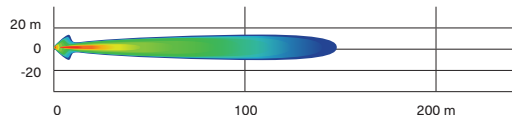

- Faretto a LED da 25 W.
- 1.800 lumen.
- Robusti e impermeabili.
- Cablaggio di base e interruttore in dotazione.
- Griglia con marchio Can-Am.

- Richiedono il cavo di alimentazione per fari.
- Vendita in coppia.
- Non conforme CE.
- Per posizione e requisiti di installazione, consultare la tabella.

Luci di marcia a LED da 9 cm (2 x 14 W)

Maverick Trail, Maverick Sport, Maverick Sport MAX

715003666



1.260 lumen

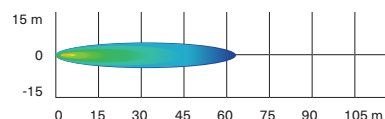

- Luci a LED da 14 W con un'emissione di 1.260 lumen ciascuna.
- Lente spot per un fascio di luce stretto e lungo, ideale per la guida a velocità più elevate.
- Dotate di sei LED ad alta potenza in un robusto involucro in alluminio pressofuso.

- Offrono due punti di fissaggio. Nel caso uno dei punti di fissaggio si sganciassero in seguito a collisione, ruotare verso il punto successivo del canale e reinstallare il faro.
- Vendita in coppia.
- Certificazione CE.
- Per posizione e requisiti di installazione, consultare la tabella.

Fari a LED da 9 cm (2 x 14 W)

Maverick Trail, Maverick Sport, Maverick Sport MAX

715003665



1.260 lumen

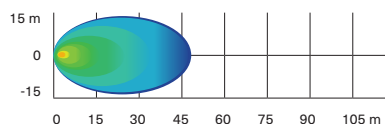

- Luci a LED da 14 W con un'emissione di 1.260 lumen ciascuna.
- Lente a luce diffusa per un ampio fascio luminoso, ideale per applicazioni professionali quali sgombero neve o per cornering. Adatto per condizioni di guida polverose o nebbiose.
- Dotate di sei LED ad alta potenza in un robusto involucro in alluminio pressofuso.

- Offrono due punti di fissaggio. Nel caso uno dei punti di fissaggio si sganciassero in seguito a collisione, ruotare verso il punto successivo del canale e reinstallare il faro.
- Vendita in coppia.
- Certificazione CE.
- Per posizione e requisiti di installazione, consultare la tabella.

Cavo di alimentazione luci

(Immagine non disponibile)

Maverick Trail, Maverick Sport, Maverick Sport MAX

715003670

- Cavo di alimentazione per l'installazione dei kit di luci Can-Am compatibili sui paraurti anteriori o sul tettuccio.

Gruppo di luci a LED

Maverick Trail, Maverick Sport, Maverick Sport MAX

715003667



- I fari di questo kit di aggiornamento emettono una potenza massima di 40 W (2 x 20 W) e una luce più brillante.
- Consumi minori e durata maggiore delle lampadine alogene di serie.
- Non conforme CE

Luci decorative a LED Can-Am

Maverick Trail, Maverick Sport, Maverick Sport MAX

715003673



- Più stile e un look più aggressivo.
- LED brillanti e ad alta efficienza energetica.
- Non forniscono illuminazione supplementare per la guida.

Luca per padiglione

Maverick Trail, Maverick Sport, Maverick Sport MAX

715002455



- Striscia LED perfettamente integrata con il veicolo.
- Cablaggio incluso.
- Può essere installata su roll cage, tettuccio sportivo o copertura fuoristrada per bagagliaio.

Kit di montaggio per barra di luci LED da 99 cm

(Immagine non disponibile)

Maverick Trail, Maverick Sport, Maverick Sport MAX

715005822

- Necessario per l'installazione della doppia barra di fari a LED da 99 cm.
- Include cablaggio e staffa di supporto.
- Per l'installazione è necessaria la barra di supporto per luci.

Cavo di alimentazione per tettuccio

(Immagine non disponibile)

Maverick Trail, Maverick Sport, Maverick Sport MAX

715003094

- Porta l'alimentazione dalla batteria.
- Necessario per l'installazione di alcuni accessori elettrici.

Cavo di alimentazione per luci posteriori

(Immagine non disponibile)

Maverick Trail, Maverick Sport, Maverick Sport MAX

715004910

- Cavo di alimentazione che consente di installare luci posteriori per il carico sul veicolo.
- Da utilizzare in combinazione con le luci a LED da 9 cm (2 x 14 W) (vendute separatamente).
- Questo allestimento illumina l'area di carico posteriore e l'area circostante.
- Sono necessari il tettuccio sportivo e il pannello interruttori per padiglione (715003669).

IMPIANTI AUDIO E SISTEMI DI COMUNICAZIONE

Audio

Impianto audio completo Wet Sounds[†]

Maverick Trail, Maverick Sport, Maverick Sport MAX

715003672



- Ottimizzato per offrire una qualità audio straordinaria.
- Amplificatore integrato da 200 W con D-Bass Tech per una migliore risposta dei bassi.
- Connettività Bluetooth[†] integrata con controllo della sorgente.
- L'ingresso Aux consente l'uso di dispositivi sprovvisti di Bluetooth.
- Si spegne automaticamente dopo 10 minuti di inattività per risparmiare la carica della batteria.
- Progettato per garantire la tipica robustezza Can-Am anche nelle condizioni di guida più difficili.
- Comprende altoparlanti anteriori da 11,4 cm e posteriori da 16,5 cm montati sul roll cage e pannello di controllo retroilluminato integrato nella consolle.

Soundbar Wet Sounds Stealth XT 6 Can-Am Edition

Maverick Trail, Maverick Sport, Maverick Sport MAX

715008282



- Connettività Bluetooth integrata con controllo della sorgente.
- Modalità di trasmissione integrata.
- Pannello di controllo retroilluminato con luci abitacolo LED RGB integrate.
- Padiglione LED integrato.
- Telecomando wireless RF classificato IP67.
- Ingresso/Uscita Aux. 3,5 mm.
- Amplificatore integrato in classe D da 300 W.
- 4 driver full range da 7,5 cm per utilizzo marino.
- 2 tweeter da 2,5 cm per utilizzo marino.
- Tensione di esercizio: 12 V.
- Classificazione IP: IP67.
- Lunghezza: 541 mm
- Larghezza: 103 mm
- Altezza: 98 mm
- Per l'installazione è richiesto il kit di montaggio per soundbar.

Kit di montaggio per soundbar

(Immagine non disponibile)

Maverick Trail, Maverick Sport, Maverick Sport MAX

715004745

- Kit di montaggio necessario per la soundbar Wet Sounds Stealth 6 Ultra HD Can-Am Edition (715008282).

Subwoofer Can-Am

Maverick Trail, Maverick Sport, Maverick Sport MAX

715006359



- Potente cassa acustica subwoofer Wet Sounds da 20 cm che si inserisce nel vano portaoggetti.
- Facile connessione plug-and-play al sistema audio Wet Sounds.
- Struttura sufficientemente robusta per resistere ad ambienti difficili e sigillata contro umidità e sporcizia.
- Amplificatore da 350 W e cablaggio inclusi.

Supporto per dispositivi elettronici

Maverick Trail, Maverick Sport, Maverick Sport MAX

715005212



- Una straordinaria piattaforma per l'intrattenimento di bordo.
- Robusta struttura in polipropilene stampato a iniezione per un'installazione facile e senza problemi.
- Il sistema regolabile può adattarsi alla maggior parte dei tablet e degli smartphone da 13 a 25,4 cm di altezza (inclusa la custodia protettiva).
- Consente l'installazione del GPS Garmin Montana 680T.
- Complementa alla perfezione i sistemi audio Wet Sounds o il sistema di comunicazione Rugged Radios per riprodurre musica con il vostro dispositivo audio.
- Vano portaoggetti integrato da 9,5 litri con accesso alla presa a 12 V per la ricarica dei dispositivi.
- Posizione di montaggio integrata per supporti RAM.
- Non compatibile con il sistema di sbrinamento, riscaldamento e ventilazione (715003678).

Sistemi di comunicazione

Kit cuffie per casco Rugged Radios per passeggeri posteriori

Con sistema di comunicazione Rugged Radios

715004380 SOLO USA



- Cavi da 3,7 metri e kit altoparlante/microfono aggiuntivi per trasformare il sistema di comunicazione per 2 persone in un sistema per 4 persone.

Per l'installazione sui modelli MAX è necessario il cavo di alimentazione (715003094)‡.

ACCESSORI ELETTRICI ED ELETTRONICI

Impianto elettrico

Sistema di sbrinamento, riscaldamento e ventilazione

Maverick Trail, Maverick Sport, Maverick Sport MAX **715003678**



- Il migliore sistema integrato sul mercato, con ventilazione a 3 velocità e temperatura regolabile dal quadro strumenti.
- Bocchettoni direzionali regolabili.
- 5 bocchettoni di ventilazione strategicamente posizionati per ottimizzare lo sbrinamento del parabrezza e il comfort dei passeggeri.
- Riscaldatore e ventola in stile automobilistico per prestazioni ottimali.
- I veicoli dotati di Smart-Lok richiedono il kit adattatore (715007241).
- Non compatibile con il parabrezza ProVent.

Volante riscaldato

Maverick Trail, Maverick Sport, Maverick Sport MAX **715004283**



- Robusto volante progettato per resistere al freddo trasmettendo calore direttamente alle mani.
- Ideale per la mobilità e la presa delle mani quando necessario, ad esempio per la caccia e l'agricoltura.
- Sostituisce il volante di serie.
- Questo kit comprende il volante riscaldato e un interruttore per il quadro strumenti.
- È necessario il cablaggio per accessori riscaldati (710005757).
- Assorbe un massimo di 45 W e 3,2 A a 13,5 V.
- Non compatibili con categoria T.

Scaldamani per barra di appiglio

Maverick Trail, Maverick Sport, Maverick Sport MAX **715004500**



- Sufficientemente robusto da resistere anche alle condizioni di guida più difficili, questo scaldamani permette di tenere al caldo e al sicuro le mani del passeggero durante le uscite invernali più lunghe.
- Facile installazione e rimozione.
- Questo kit comprende lo scaldamani per la barra di appiglio e un interruttore per il quadro strumenti.
- È necessario il cablaggio per accessori riscaldati (710005757).
- Assorbe un massimo di 25 W e 1,8 A a 13,5 V.

Riscaldatore per sedile

Maverick Trail, Maverick Sport, Maverick Sport MAX **715006112**

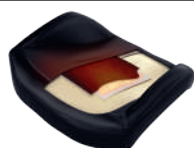

- Riscaldatore da 25 W per sella che offre il massimo comfort di guida senza brividi di freddo.
- Le impostazioni di temperatura-alta/bassa permettono di controllare il livello di riscaldamento desiderato.
- Questo kit include un riscaldatore per sedile in fibra di carbonio, un foglio in materiale espanso e un interruttore per il quadro strumenti.
- Si installa direttamente nel cuscino del sedile originale.
- Per l'installazione sui sedili anteriori è necessario il cablaggio per accessori riscaldati (710005757).
- Per l'installazione sui sedili posteriori è necessario il cablaggio per accessori riscaldati (715006004).

Presa per visiera riscaldata

Maverick Trail, Maverick Sport, Maverick Sport MAX **715001246**



- Posizionamento strategico sul veicolo per garantire la massima libertà di movimento.
- Presa opzionale per la visiera, che permette di prevenirne l'appannamento.
- Installazione rapida e semplice.
- Vendita singola.
- Visiera riscaldata non inclusa.

Cablaggio per accessori riscaldati

(Immagine non disponibile)

Maverick Trail, Maverick Sport, Maverick Sport MAX **710005757**

- Il cablaggio è necessario per connettere e utilizzare i sedili anteriori, il volante e la barra di appiglio riscaldati.

Cablaggio per accessori riscaldati

(Immagine non disponibile)

Maverick Sport MAX **715006004**

- Cablaggio elettrico necessario per collegare e utilizzare i sedili posteriori riscaldati.

Kit adattatore riscaldatore per Smart-Lok

(Immagine non disponibile)

Maverick Trail, Maverick Sport, Maverick Sport MAX **715007241**

- Kit adattatore per l'installazione del sistema di riscaldamento sui veicoli dotati di Smart-Lok.

Elettronica

NUOVO supporto per cellulare

Maverick Trail, Maverick Sport, Maverick Sport MAX

715008786



- Lo sportello impermeabile consente un perfetto posizionamento del telefono.
- Offre tecnologia touch screen capacitiva e resistiva.
- Il sistema di molle nella piastra posteriore si regola automaticamente in base allo spessore.
- Si adatta a tutti i cellulari con dimensioni comprese entro 185 mm x 85 mm x 15 mm.
- Funziona con quasi tutti i cavi di ricarica.
- Non include cellulare o cavi di ricarica.
- Per il fissaggio del supporto per cellulare è necessario il supporto GPS RAM (715003325) avvitato direttamente sul cruscotto. Il supporto GPS RAM (715003325) può essere installato anche sul supporto per dispositivi elettronici (715005212).

Supporto RAM† per GPS

Maverick Trail, Maverick Sport, Maverick Sport MAX

715003325



- Permette di installare un GPS sul veicolo.
- Fori AMPS standard per staffa Garmin.

Pannello interruttori per padiglione

Maverick Trail, Maverick Sport, Maverick Sport MAX

715003669



- Pannello interruttori per padiglione completamente integrato per ospitare i comandi di accessori elettrici supplementari.
- Necessario per l'installazione delle luci Can-Am sul tettuccio e per gli altri accessori elettrici montati sul tettuccio.
- Opzionale per le luci Baja Designs.
- L'installazione richiede un tettuccio sportivo o un tettuccio Bimini con parasole.

Batteria maggiorata da 30 Ah

Maverick Trail, Maverick Sport, Maverick Sport MAX

715004431



- Piastra di fissaggio progettata appositamente per la batteria da 30 Ah (515176151).
- Batteria da 30 Ah venduta separatamente.

Caricabatteria C-TEK

860200997



- CTEK, produttore dei più avanzati caricabatterie al mondo, ha realizzato un caricabatterie specifico per tutti i prodotti BRP.
- Il caricabatterie è stato realizzato per resistere alle estreme condizioni artiche.
- Chiedere maggiori informazioni al proprio concessionario.

Digitally Encoded Security System (D.E.S.S) Chiavi

Maverick Trail, Maverick Sport 2024 (eccetto motore 700)

715002458



- La protezione antifurto più sicura per il vostro veicolo.
- La tecnologia di cifratura su chip limita l'accesso al sistema di accensione elettronica del veicolo.
- A ogni veicolo è assegnato un codice univoco.
- Design a sfera resistente a urti e vibrazioni, per una connessione affidabile.
- 3 modalità programmabili:
 - Modalità Work: limita la velocità del veicolo a 40 km/h, ma non limita la coppia del motore.
 - Modalità Normal: limita la velocità del veicolo a 70 km/h e riduce la coppia del 50%.
 - Modalità Performance: nessuna limitazione.

NUOVE chiavi D.E.S.S.™ (Digitally Encoded Security System)

Maverick Trail 2024 (con motore 700)

715009300



- La protezione antifurto più sicura per veicoli Can-Am.
- La tecnologia di cifratura su chip limita l'accesso al sistema di accensione elettronica dell'unità.
- Un codice esclusivo per ciascun veicolo.
- Offre un design a sfera resistente a urti e vibrazioni, per una connessione affidabile.
- Fornito con tre chiavi programmabili, vale a dire:
 - Chiave Work: Velocità del veicolo configurabile tra 30 km/h e velocità massima del veicolo senza limitare la coppia del motore.
 - Chiave Normal: Limita la velocità del veicolo a 70 km/h e riduce la coppia del 50% sui modelli Maverick Trail.
 - Chiave Performance: nessuna limitazione.

VERRICELLI E GANCI DI TRAINO

Verricelli Can-Am HD

Verricello Can-Am HD 4500

Maverick Trail, Maverick Sport, Maverick Sport MAX **715006416**



- Maniglia della frizione dal design ergonomico.
- Ingranaggi e supporti in robusto acciaio per una coppia superiore e una maggiore durata.
- Freno automatico al 100%.
- Solenoide sigillato per la massima protezione in qualsiasi condizione meteo.
- Telecomando cablato resistente alle intemperie e interruttore sul cruscotto.
- Conformità CE.
- Capacità di trazione di 2.041 kg.
- 13,1 m di cavo in acciaio da 6,3 mm.
- Passacavo a rulli a 4 vie per impieghi gravosi.
- Per l'installazione è necessario il cablaggio elettrico per verricello (715003777).

Verricello Can-Am HD 4500-S

Maverick Trail, Maverick Sport, Maverick Sport MAX **715006417**



- Maniglia della frizione dal design ergonomico.
- Ingranaggi e supporti in robusto acciaio per una coppia superiore e una maggiore durata.
- Freno automatico al 100%.
- Solenoide sigillato per la massima protezione in qualsiasi condizione meteo.
- Telecomando cablato resistente alle intemperie e interruttore sul cruscotto.
- Capacità di trazione di 2.041 kg.
- 15,2 m di cavo sintetico da 6,35 mm.
- Passacavo a cubia in alluminio anticorrosione.
- Per l'installazione è necessario il cablaggio elettrico per verricello (715003777).

Verricelli WARN[†] VRX

Verricello WARN VRX 45

Maverick Trail, Maverick Sport, Maverick Sport MAX **715006110**



- Impermeabilizzazione estrema IP68 per protezione dagli agenti atmosferici.
- Robusta struttura interamente metallica.
- Finitura nera a polvere e fissaggi in acciaio inossidabile per resistenza alla corrosione.
- Nuovo robusto design della frizione basato su oltre 70 anni di know-how WARN 4 WD per il blocco del mozzo.
- Freno di sicurezza per un controllo eccezionale.
- Trasmissione planetaria a tre stadi completamente metallica, precisa e affidabile.
- Interruttore di comando sul cruscotto.
- Garanzia limitata a vita (componenti meccanici) e 3 anni di garanzia (componenti elettrici).
- Capacità di trazione di 2.041 kg.
- 15 m di cavo in acciaio da 6,3 mm.
- Passacavo a rulli.
- Per l'installazione è necessario il cablaggio elettrico per verricello (715003777).

Verricello WARN VRX 45-S

Maverick Trail, Maverick Sport, Maverick Sport MAX **715006111**



- Impermeabilizzazione estrema IP68 per protezione dagli agenti atmosferici.
- Robusta struttura interamente metallica.
- Finitura nera a polvere e fissaggi in acciaio inossidabile per resistenza alla corrosione.
- Nuovo robusto design della frizione basato su oltre 70 anni di know-how WARN 4 WD per il blocco del mozzo.
- Freno di sicurezza per un controllo eccezionale.
- Trasmissione planetaria a tre stadi completamente metallica, precisa e affidabile.
- Interruttore di comando sul cruscotto.
- Garanzia limitata a vita (componenti meccanici) e 3 anni di garanzia (componenti elettrici).
- Capacità di trazione di 2.041 kg.
- 15 m di cavo sintetico da 6,3 mm.
- Passacavo a cubia in alluminio pressofuso.
- Per l'installazione è necessario il cablaggio elettrico per verricello (715003777).

Accessori per verricelli

Passacavo a cubia Can-Am HD

Verricello Can-Am HD

715006426



- Indispensabile quando si aggiorna il verricello con un cavo sintetico, questo passacavo in alluminio antiruggine evita che il cavo si impigli nei rulli e si usuri prematuramente a contatto con le guide consumate dei passacavo a rulli.
- Da utilizzare solo con cavi sintetici.

Passacavo a cubia WARN

Verricelli WARN

705204567



- Doppia verniciatura a polvere.
- Necessario per utilizzare il cavo sintetico per verricello (715001118) con i verricelli WARN.
- Da utilizzare solo con cavi sintetici per verricello.

Passacavo a rulli

Verricello Can-Am HD

715007082



- Consigliato quando si sostituisce il cavo metallico.
- Robusto passacavo sostitutivo per verricelli.

Cavo metallico sostitutivo

Verricello Can-Am HD

705014978



- 14,3 m di cavo sintetico da 6,3 mm.
- 2.041 kg di portata.

Cavo sintetico per verricello

Verricello Can-Am HD

715006430



- 15,2 m di cavo sintetico da 6,35 mm per verricelli Can-Am.
- Quando si passa a un cavo sintetico è necessario il passacavo a cubia Can-Am HD (715006426) per evitare di danneggiarlo o usarlo prematuramente.

Cavo sintetico per verricello

Verricello WARN

715001118



- 15,2 m di cavo sintetico da 5,5 mm per il verricello WARN.
- Quando si passa a un cavo sintetico è necessario il passacavo a cubia WARN (705204567) per evitare di danneggiarlo o usarlo prematuramente.

Cavo sintetico di prolunga

Maverick Trail, Maverick Sport, Maverick Sport MAX

715001120



- 6,35 mm di diametro, leggero, facile da utilizzare e non causa rumori nel vano di carico.
- Semplice da collegare al cavo del verricello per estenderne la lunghezza di ulteriori 15,2 m.
- Capacità di trazione di 2.041 kg con cavo singolo.

Telecomando con cavo

Verricello Can-Am HD

715006504 (2020 e successivi)



- Questo kit permette di aggiungere un telecomando portatile ai veicoli equipaggiati con un verricello di serie.
- Verricello OEM di serie e telecomando con cavo sono venduti separatamente.
- Conformità CE.

Telecomando senza fili

Verricelli WARN

715002542



- Sistema facile e veloce da installare grazie al cablaggio con antenna integrata e a tutto il materiale necessario per il montaggio.
- Il telecomando consente di controllare il verricello da qualsiasi posizione entro un raggio di 15,2 m, aumentando così le opzioni di recupero a disposizione.
- Tutti i componenti sono impermeabili.

Ganci di traino

Attacco per gancio di traino anteriore

Maverick Trail, Maverick Sport, Maverick Sport MAX

715003642



- Robusto attacco per gancio di traino da 5 cm con capacità di 680 kg.
- Ideale per trainare con precisione in spazi ristretti.

PERFORMANCE

Tecnologia Smart-Lok

Differenziale Smart-Lok

Maverick Trail, Maverick Sport, Maverick Sport MAX (2021 e precedenti)

705402936



- L'esclusiva tecnologia Smart-Lok di Can-Am offre un vero differenziale anteriore completamente bloccabile in marcia con modalità automatiche a controllo elettronico.
- Permette di selezionare la configurazione ideale in base alle specifiche esigenze di guida: "2x4" per una trazione solo sulle ruote posteriori, "4x4 Front Diff. Lock" per una trazione integrale completamente bloccata e "4x4 Smart Mode" per calibrazioni preimpostate e intelligenti in base alle condizioni di guida.
- Elaborando diversi dati, "Smart Mode" attiva istantaneamente il grado di bloccaggio al momento giusto per massimizzare la trazione e ottimizzare la manovrabilità a bassa velocità, per un assetto e una sensazione di sicurezza ottimali.
- Il kit differenziale Smart-Lok è fornito di serie con la modalità Trail.
- Le modalità MUD, ROCK e TRAIL ACTIV possono essere aggiunte installando un modulo Smart Mode aggiuntivo (venduto separatamente).
- Per l'installazione sono necessari semiassi Performance (2) e kit di installazione Smart-Lok.

Semiassi Performance

Maverick Trail

705402423

Maverick Sport, Maverick Sport MAX

705402281



- Soluzione ad alte prestazioni ideale per l'utilizzo fuoristrada, con protezione superiore in qualsiasi situazione di guida.
- Include giunti omocineticici, asse e manicotti con geometria ottimizzata per il vostro veicolo Can-Am.
- Necessario per installare il kit differenziale Smart-Lok.

Modulo per Smart Mode Mud

(Immagine non disponibile)

Modelli con differenziale Smart-Lok

715005282

- Questo modulo permette di aggiungere Smart Mode Mud ai veicoli equipaggiati con il kit differenziale Smart-Lok, venduto come accessorio, o di passare alla Smart Mode Mud nei veicoli con Smart-Lok di serie.
- La modalità Mud è stata appositamente sviluppata per garantire una trazione ottimale in presenza di fango.
- Quando viene rilevata una coppia motrice elevata e/o uno slittamento, lo Smart-Lok blocca completamente l'avantreno.
- Il sistema rimane bloccato fino al rilascio dell'acceleratore.
- È possibile installare un solo modulo Smart Mode alla volta.

Modulo per Smart Mode ROCK

(Immagine non disponibile)

Modelli con differenziale Smart-Lok

715005283

- Questo modulo permette di aggiungere la Smart Mode Rock ai veicoli equipaggiati con il kit differenziale Smart-Lok, venduto come accessorio, o di passare alla Smart Mode Rock nei veicoli con Smart-Lok di serie.
- La modalità Rock è stata appositamente sviluppata per aiutare a superare i tratti rocciosi più impegnativi.
- Quando viene rilevata un'elevata coppia motrice a bassa velocità, lo Smart-Lok blocca progressivamente l'avantreno e rimane innestato fino al rilascio dell'acceleratore per impedire lo slittamento delle ruote e garantire una trazione ottimale.
- L'inserimento progressivo contribuisce a sterzare più facilmente durante le manovre del veicolo.
- È possibile installare un solo modulo Smart Mode alla volta.

Modulo per Smart Mode TRAIL ACTIV

(Immagine non disponibile)

Modelli con differenziale Smart-Lok

715005284

- Questo modulo permette di aggiungere la Smart Mode Trail Active ai veicoli equipaggiati con il kit differenziale Smart-Lok, venduto come accessorio, o di passare alla Smart Mode Trail Active nei veicoli con Smart-Lok di serie.
- La modalità Trail Active è stata sviluppata per la guida aggressiva, garantendo la massima precisione in curva.
- Quando viene rilevata un'elevata coppia motrice e/o un aumento della velocità del veicolo, Smart-Lok si inserisce progressivamente all'avantreno e rimane innestato fino al rilascio dell'acceleratore o alla riduzione della velocità del veicolo.
- L'innesto progressivo rende lo sterzo più fluido e leggero.
- È possibile installare un solo modulo Smart Mode alla volta.

Scarico e presa d'aria

Scarico slip-on Yoshimura†

Maverick Sport, Maverick Sport MAX (modelli con motore 1000R)

715004452



- Sviluppato in collaborazione con Yoshimura.
- Realizzato in acciaio inossidabile 304.
- Sound sportivo grazie a un silenziatore più leggero di quello di serie.
- Parascintille con approvazione USDF/USDA.
- Conforme EPA.
- Non conforme CE.

Filtro dell'aria Performance Twin AIR†

Maverick Trail, Maverick Sport, Maverick Sport MAX (modelli con motore 1000R)

715002895

Maverick Trail, Maverick Sport (eccetto i modelli con motore 1000R)

715003630



- La scelta migliore per le condizioni più gravose.
- Schiuma filtrante multistadio a olio per una capacità superiore di ritenzione della polvere senza limitare il flusso d'aria.
- Lavabile e riutilizzabile.

Kit prefiltro per motore e CVT

(Immagine non disponibile)

Maverick Trail, Maverick Sport, Maverick Sport MAX

715004290

- Assicura una protezione supplementare per motore e CVT in condizioni di guida impegnative.
- Il filtro blocca le particelle con granulometria superiore a 0,1 mm.
- Copertura impermeabile.
- Necessario per mantenere la garanzia del veicolo quando si montano i cingoli.
- Consigliato per la guida in climi freddi.
- Non compatibile con il kit snorkel.
- Non compatibile con il portapacchi per tettuccio Adventure.

Prefiltro snorkel

Maverick Trail, Maverick Sport, Maverick Sport MAX

715005598



- Prefiltro specifico per snorkel.
- Assicura una protezione supplementare per il motore in condizioni di guida difficili.
- Permette di mantenere più pulito il filtro dell'aria.
- Il filtro blocca le particelle con granulometria superiore a 0,13 mm.
- Necessario per mantenere la garanzia del veicolo quando si montano i cingoli.

Kit snorkel

Maverick Trail (tranne motori 700), Maverick Sport, Maverick Sport MAX

715003705



- Permette di sollevare le prese d'aria del motore e della CVT, così il veicolo può attraversare acqua o fango senza aspirarli nel motore.
- Non compatibile con filtro antiparticolato S&B, portapacchi inclinabile LinQ, barra antintrusione posteriore Lonestar Racing e i pannelli e lunotti posteriori.
- Di serie sui modelli Maverick Sport.
- Non compatibili con categoria T.

Kit molle rinforzate

Maverick Trail

715004961



- Questo set di molle per impieghi gravosi rende più rigide le sospensioni.
- Perfetto per ridurre l'abbassamento totale del veicolo in caso di forti sollecitazioni: carichi pesanti e traino o per lo sgombero della neve.
- Kit completo con 4 molle.

Coperture ammortizzatori

(Immagine non disponibile)

Maverick Sport, Maverick Sport MAX

715002368

- Copertura morbida per ammortizzatori, con fori di ventilazione.
- Impedisce a polvere e detriti di entrare nei cilindri degli ammortizzatori, riducendo il rischio di danneggiamento.
- Vendita in coppia.

Accessori di emergenza

Kit di emergenza

Maverick Trail, Maverick Sport, Maverick Sport MAX

715006102



- Questo kit di emergenza completo mette a disposizione tutte le attrezzature e il materiale essenziali per affrontare la maggior parte degli imprevisti che gli appassionati di powersport possono incontrare.
- Include: cavi di avviamento, compressore d'aria, kit di riparazione pneumatici, cinghia con cricchetto, nastro adesivo, cinghia di traino da 1.500 kg, fascette, panni.

SISTEMI CINGOLATI APACHE

Cingoli invernali

Garanzia limitata*

Sistema cingolato Apache Backcountry

Per modelli specifici, consultare la tabella

715005247



- Progettato per offrire il miglior livello di sostentamento e le migliori prestazioni su neve alta disponibili sul mercato.
- Area di contatto più ampia del 23% rispetto al sistema Apache 360 LT.
- Aumenta l'altezza media da terra di ben 18 cm e aiuta il veicolo a superare anche la neve più alta.
- Design aggressivo dei cingoli, con tasselli alti 5 cm per una trazione ottimale sulla neve.
- Sono necessari il kit di montaggio per Apache Backcountry, il modulo DPS per sistemi cingolati e i prefiltri per motore e CVT.
- Solo per uso invernale.
- L'installazione dei cingoli modifica la larghezza e la lunghezza del veicolo.

L'installazione di alcuni accessori visualizzati può influire sulla conformità del veicolo ad alcune regolamentazioni. Per informazioni, consulta il concessionario locale.

Sistema cingolato Apache Backcountry LT

Per modelli specifici, consultare la tabella

715005891



- Cingoli progettati per offrire le migliori prestazioni sulla neve del mercato con un livello di galleggiamento e di trazione ineguagliati sulla superficie innevata.
- Area di contatto più ampia del 37% rispetto al sistema Apache 360 LT.
- L'altezza da terra aumentata di ben 18 cm, consente di mantenere il veicolo sopra la neve.
- Design delle guide ispirato alle motoslitte leggere.
- Disegno aggressivo dei cingoli, con tasselli alti 5 cm per una trazione ottimale sulla neve.
- Sono necessari il kit di montaggio per Apache Backcountry LT, il modulo DPS per sistemi cingolati e i prefiltri per motore e CVT.
- Consente di ottimizzare il sistema cingolato aggiungendo rulli di scorrimento, guide con inserti in Vespel e guide raschia ghiaccio.
- Solo per uso invernale.
- L'installazione dei cingoli modifica la larghezza e la lunghezza del veicolo.

L'installazione di alcuni accessori visualizzati può influire sulla conformità del veicolo ad alcune regolamentazioni. Per informazioni, consulta il concessionario locale.

Kit di montaggio per Apache Backcountry

(Immagine non disponibile)

Per modelli specifici, consultare la tabella

715004834

Maverick Trail

715004285

- Necessario per l'installazione del sistema cingolato Apache Backcountry.
- Non compatibile con le protezioni in HMWPE per bracci ad A anteriori e posteriori e le piastre salvatelaio.
- Modulo DPS e prefiltro non inclusi.

L'installazione di alcuni accessori visualizzati può influire sulla conformità del veicolo ad alcune regolamentazioni. Per informazioni, consulta il concessionario locale.

Kit di montaggio Apache Backcountry LT

(Immagine non disponibile)

Per modelli specifici, consultare la tabella

715005493

- Necessario per l'installazione del sistema cingolato Apache Backcountry LT.
- Sono necessari modulo DPS e prefiltro, venduti separatamente.
- Non compatibile con le protezioni in HMWPE per bracci ad A anteriori e posteriori e le piastre salvatelaio.

L'installazione di alcuni accessori visualizzati può influire sulla conformità del veicolo ad alcune regolamentazioni. Per informazioni, consulta il concessionario locale.

*La garanzia limitata è soggetta alle esclusioni, alle limitazioni di responsabilità e a tutti gli altri termini e condizioni della garanzia limitata standard di BRP.

Accessori

Modulo DPS per sistemi cingolati

(Immagine non disponibile)

Maverick Trail, Maverick Sport

715007338

- Innovativo modulo DPS che garantisce la massima precisione del tachimetro e un'assistenza ottimizzata alla sterzata massimizzando il controllo e la facilità di guida con i cingoli.
- Necessario per l'installazione dei sistemi cingolati Apache e Backcountry.

L'installazione di alcuni accessori visualizzati può influire sulla conformità del veicolo ad alcune regolamentazioni. Per informazioni, consulta il concessionario locale.

Raschiaghiaccio per guide

Sistemi cingolati Apache Backcountry e Apache Backcountry LT

860201728



- Offrono ulteriore lubrificazione in caso di ghiaccio e condizioni estreme.
- Piccoli e leggeri: si installano sulle guide.
- Progettati per espandersi tramite molla, per evitare danni in retromarcia.
- Facile stoccaggio quando non utilizzati.
- Estende la durata delle guide.

Sistemi cingolati per tutto l'anno

Garanzia limitata*

Sistema cingolato Apache 360 LT

Maverick Trail, Maverick Sport, Maverick Sport MAX

715005103



- Cingoli polifunzionali progettati per sostenere carichi pesanti e adattarsi alla maggior parte dei veicoli fuoristrada Can-Am.
- Area di contatto regolabile per ottimizzare le prestazioni su superfici impegnative.
- Area di contatto più ampia dal 7 al 9% rispetto al sistema Apache 360.
- Altezza media da terra di 41 cm. Tasselli alti 2,5 cm davanti e 3,2 cm dietro.
- Conformità CE.
- Sono necessari il kit di montaggio per Apache Backcountry LT, il modulo DPS per sistemi cingolati e i prefiltri per motore e CVT.

L'installazione di alcuni accessori visualizzati può influire sulla conformità del veicolo ad alcune regolamentazioni. Per informazioni, consulta il concessionario locale.

Kit di montaggio per Apache 360 LT

(Immagine non disponibile)

Per modelli specifici, consultare la tabella

715004755

Maverick Trail

715004833

- Necessario per l'installazione del sistema cingolato Apache 360 LT.
- Modulo DPS e prefiltro non inclusi.
- Non compatibile con le protezioni in HMWPE per bracci ad A anteriori e posteriori e le piastre salvatelaio.

L'installazione di alcuni accessori visualizzati può influire sulla conformità del veicolo ad alcune regolamentazioni. Per informazioni, consulta il concessionario locale.

Kit di montaggio per Apache 360 LT

(Immagine non disponibile)

Per modelli specifici, consultare la tabella

715005492

- Necessario per l'installazione del sistema cingolato Apache 360 LT.
- Modulo DPS e prefiltro non inclusi.
- Non compatibile con le protezioni in HMWPE per bracci ad A anteriori e posteriori e le piastre salvatelaio.

L'installazione di alcuni accessori visualizzati può influire sulla conformità del veicolo ad alcune regolamentazioni. Per informazioni, consulta il concessionario locale.

Accessori

Kit rulli di scorrimento

Sistema cingolato Apache Backcountry (solo cingoli posteriori)

860201230 141 mm



- Riduce la resistenza alla trazione e al rotolamento.
- Comprende 2 ruote, staffe e tutto il materiale per l'installazione.
- Da abbinare a 2 kit per i cingoli posteriori.
- Permette di prolungare la durata delle guide in condizioni di neve compatta.

Kit di ruote Apache Backcountry LT

Sistemi cingolati Apache Backcountry e Apache Backcountry LT

715006293



- Kit di ruote aggiuntive per cingoli posteriori Backcountry LT.
- Riduce la resistenza alla trazione e al rotolamento con neve compatta o durante il trasporto di carichi più pesanti.
- Prolunga la durata delle guide in condizioni di neve compatta.
- Include due ruote, albero trasversale e dispositivi di montaggio per kit per la manutenzione di un angolo del cingolo.
- Possono essere installati fino a due kit per cingolo posteriore.

Guide con inserti in Vespel[†]

Sistemi cingolati Apache Backcountry e Apache Backcountry LT

503194815



- Utilizzano inserti DuPont in Vespel per ridurre l'attrito.
- Maggiore durata.
- Possono essere tagliate alla lunghezza desiderata.
- Ne servono 8 per ogni veicolo.
- Vendita singola.

*La garanzia limitata è soggetta alle esclusioni, alle limitazioni di responsabilità e a tutti gli altri termini e condizioni della garanzia limitata standard di BRP.

GUIDA ALL'INSTALLAZIONE DEI SISTEMI CINGOLATI APACHE

Apache Backcountry e Backcountry LT

Model Year / Modello	Cingolo	Supporto per cingoli	Modulo DPS per sistemi cingolati	Prefiltro senza snorkel	Prefiltro con snorkel
2018 e successivi Maverick Trail	715005247	715004285	715007338	715004290 (eccetto X mr)	715005598
2019 e successivi Maverick Sport, Maverick Sport MAX (eccetto modelli X mr, X rc, X xc) 153 cm	715005247 (Backcountry) (non adatto al 163 cm)	715004834			
2019 e successivi Maverick Sport X mr, X rc, X xc 64"	715005891 (Backcountry LT) (non adatto al 153 cm)	715005493			

Apache 360 LT

Model Year / Modello	Cingolo	Supporto per cingoli	Modulo DPS per sistemi cingolati	Prefiltro senza snorkel	Prefiltro con snorkel
2018 e successivi Maverick Trail 128 cm	715005103	715004833	715007338	715004290	715005598
2019 e successivi Maverick Sport, Maverick Sport MAX (eccetto modelli X mr, X rc, X xc) 153 cm		715004755			
2019 e successivi Maverick Sport X mr, X rc, X xc 64"		715005492			

SGOMBRANEVE PROMOUNT

KIT SGOMBRANEVE PROMOUNT

Tabella di riferimento

	168 cm, acciaio, nero	168 cm, acciaio, giallo	183 cm, acciaio, nero	183 cm, acciaio, giallo	168 cm, Flex2	183 cm, Flex2
Kit sgombraneve	715007775	715008174	715007777	715008173	715007774	715007776
Lama	715006337	715006338	715004474	715006021	715006265	715004485
Telaio di spinta	715007752	715007752	715007752	715007752	715007752	715007752
Piastra di montaggio	715007742	715007742	715007742	715007742	715007742	715007742

Kit sgombraneve Can-Am ProMount in acciaio

Kit sgombraneve Can-Am ProMount da 168 cm in acciaio

Maverick Trail, Maverick Sport, Maverick Sport MAX

■ 715007775 - Nero
■ 715008174 - Giallo

Kit sgombraneve Can-Am ProMount da 183 cm in acciaio

Maverick Trail, Maverick Sport, Maverick Sport MAX

■ 715007777 - Nero
■ 715008173 - Giallo



- Questi kit comprendono:
 - Lama in acciaio Can-Am ProMount
 - Telaio di spinta con sistema di aggancio rapido
 - Piastra di montaggio Can-Am ProMount

Lame in acciaio Can-Am ProMount

Lama Can-Am ProMount da 168 cm in acciaio

Adatta al telaio di spinta ProMount

■ **715006337** · Nero
■ **715006338** · Giallo



- Lama sgombraneve in acciaio calibro 12.
- Bordo lama sostituibile.
- Perno di grandi dimensioni, progettato per un'agevole rotazione della lama, così da eliminare l'accumulo di neve nel punto di articolazione del perno.
- Il design della lama favorisce il rotolamento della neve con qualsiasi angolazione.
- Sgombra una fascia larga 152 cm quando lo sgombraneve è completamente angolato.
- Lama alta 43 cm.
- Compatibile con tutti gli accessori per lama Can-Am ProMount per una versatilità ancora maggiore.
- Non compatibile con braccio ad A anteriore S3 rialzato.

Lama Can-Am ProMount in acciaio da 183 cm

Adatta al telaio di spinta ProMount

■ **715004474** · Nero
■ **715006021** · Giallo



- Lama sgombraneve in acciaio calibro 12.
- Bordo lama sostituibile.
- Perno di grandi dimensioni, progettato per un'agevole rotazione della lama, così da eliminare l'accumulo di neve nel punto di articolazione del perno.
- Il design della lama favorisce il rotolamento della neve con qualsiasi angolazione.
- Sgombra una fascia larga 168 cm quando completamente angolata.
- Lama alta 43 cm.
- Compatibile con tutti gli accessori per lama Can-Am ProMount per una versatilità ancora maggiore.
- Non compatibile con braccio ad A anteriore S3 rialzato.

Sgombraneve inclinati Can-Am ProMount

Lama fissa a una via Can-Am ProMount da 168 cm in acciaio

Adatta al telaio di spinta ProMount

715007263

Lama Can-Am ProMount da 183 cm in acciaio fissa a una via

Adatta al telaio di spinta ProMount

715007264



- Semplifica il lavoro con gli strumenti giusti, libera lunghi vialetti e facilita il compito allontanando ulteriormente la neve.
- L'estremità alata dello sgombraneve è alta 67 cm e si assottiglia fino a 41 cm.
- Sgombraneve fisso a una via "con ali", progettato per lanciare la neve più in alto.
- L'aletta in gomma (715007299), progettata per proteggere il conducente dalla neve, è disponibile come accessorio (venduta separatamente).
- Marchio Can-Am.

Kit sgombraneve Can-Am ProMount Flex2

Kit sgombraneve Can-Am ProMount Flex2 da 168 cm

Maverick Trail, Maverick Sport, Maverick Sport MAX

715007774

Kit sgombraneve Can-Am ProMount Flex2 da 183 cm

Maverick Trail, Maverick Sport, Maverick Sport MAX

715007776



- Questi kit comprendono:
 - Lama Can-Am ProMount Flex2
 - Telaio di spinta con sistema di aggancio rapido
 - Piastra di montaggio Can-Am ProMount

Lame Can-Am ProMount Flex2

Lama Can-Am ProMount Flex2 da 168 cm

Adatta al telaio di spinta ProMount

715006265



- Lama sgombraneve in UHMWPE, materiale flessibile e in grado di assorbire gli urti, che protegge lo sgombraneve da eventuali danni in caso di urti accidentali.
- Bordo lama sostituibile.
- Perno di grandi dimensioni, progettato per un'agevole rotazione della lama, così da eliminare l'accumulo di neve nel punto di articolazione del perno.
- Il design della lama favorisce il rotolamento della neve con qualsiasi angolazione.
- Sgombra una fascia larga 152 cm quando lo sgombraneve è completamente angolato.
- Lama alta 43 cm.
- Compatibile con tutti gli accessori per lama Can-Am ProMount per una versatilità ancora maggiore.

Lama Can-Am ProMount Flex2 da 183 cm





Adatta al telaio di spinta ProMount

715004485



- Lama sgombraneve in UHMWPE, materiale flessibile e in grado di assorbire gli urti, che protegge lo sgombraneve da eventuali danni in caso di urti accidentali.
- Bordo lama sostituibile.
- Perno di grandi dimensioni, progettato per un'agevole rotazione della lama, così da eliminare l'accumulo di neve nel punto di articolazione del perno.
- Il design della lama favorisce il rotolamento della neve con qualsiasi angolazione.
- Sgombra una fascia larga 168 cm quando completamente angolata.
- Lama alta 43 cm.
- Compatibile con tutti gli accessori per lama Can-Am ProMount per una versatilità ancora maggiore.

Accessori per sgombraneve Can-Am ProMount

Indicatori di ingombro per Can-Am ProMount	Maverick Trail, Maverick Sport, Maverick Sport MAX	715004206
	<ul style="list-style-type: none"> • Aiutano a individuare le estremità dello sgombraneve. • Altezza: 60 cm. • Vendita in coppia. • Consigliati per Maverick Sport e Maverick Trail. • Compatibili con le lame in acciaio Can-Am ProMount e Flex2 con o senza estensioni (eccetto le lame Can-Am ProMount in acciaio da 137 cm). 	
Bordo lama in plastica Can-Am ProMount da 168 cm	Maverick Trail, Maverick Sport, Maverick Sport MAX	715004482
Bordo lama in plastica Can-Am ProMount da 183 cm	Maverick Trail, Maverick Sport, Maverick Sport MAX	715004483
	<ul style="list-style-type: none"> • Ideale per non lasciare segni sul vialetto carrabile. • Compatibile con le lame Can-Am ProMount da 183 cm. 	
Paratie laterali per Can-Am ProMount	Maverick Trail, Maverick Sport, Maverick Sport MAX	715006258
	<ul style="list-style-type: none"> • Aiutano a trattenere la neve nello sgombraneve. • Dimensioni: 43,2 cm x 33 cm. • Vendita in coppia. • Compatibili con le lame in acciaio Can-Am ProMount e Flex2 con o senza estensioni (eccetto le lame Can-Am ProMount in acciaio da 137 cm). 	
Estensioni per lama Can-Am ProMount	Maverick Trail, Maverick Sport, Maverick Sport MAX	■ 715004205 · Nero ■ 715005319 · Giallo
	<ul style="list-style-type: none"> • Ampliano le lame Can-Am ProMount per una maggiore praticità. • 8 cm in più per lato. • Compatibili con le lame Can-Am ProMount (eccetto le lame Can-Am ProMount in acciaio da 137 cm). • È possibile installare un bordo lama più lungo per sfruttare la maggiore ampiezza offerta dalle estensioni. 	
Lama di trascinamento all'indietro <i>(Immagine non disponibile)</i>	Sgombraneve ProMount (152 cm e superiore)	715007794
<ul style="list-style-type: none"> • Raschiatore snodato in acciaio da 6 mm. • Si solleva quando il veicolo si muove in avanti per non intaccare il raschiamento. • Maggiore capacità di trazione della neve. • Raschiatura più aggressiva in modalità inversa. • Solleva il raschietto da terra in modo da raschiare in modo uniforme. • Regolabile in lunghezza per compatibilità con lame da 152 cm, 168 cm e 183 cm. • Compatibile con lame ProMount (Flex e acciaio). 		
Bordo lama arcuato <i>(Immagine non disponibile)</i>	Maverick Trail, Maverick Sport, Maverick Sport MAX	715007792 · 168 cm 715007793 · 183 cm
<ul style="list-style-type: none"> • Bordo lama progettato con un labbro inferiore ripiegato. • La maggiore superficie consente di scavare meno durante lo sgombero di superfici irregolari. • Ideale per ghiaia innevata, erba, pavimentazione in pietra e altre superfici morbide. 		

Soluzioni personalizzate Can-Am ProMount

Telaio di spinta Can-Am ProMount con sistema di aggancio rapido

Maverick Trail, Maverick Sport, Maverick Sport MAX

715007752



- Robusto tubolare in acciaio progettato per resistere all'utilizzo più intenso.
- Il telaio a montaggio intermedio fornisce la massima forza di spinta e trazione.
- Consente un sollevamento dello sgombraneve di 41 cm sugli ATV e di 36 cm su Maverick Trail.
- Offre un sistema di aggancio rapido autoallineante, un semplice pedale di sgancio e un'impugnatura ergonomica per la regolazione dell'angolazione dello sgombraneve.

Estensione per telaio di spinta Can-Am ProMount

Maverick Trail, Maverick Sport, Maverick Sport MAX

715006257

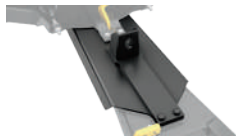

- Estensione di 30 cm del telaio di spinta, necessaria quando si installa lo sgombraneve con i sistemi cingolati Apache.

Passacavo a rulli per sgombraneve

Maverick Trail, Maverick Sport, Maverick Sport MAX

715001223 • Passacavo a rullo cilindrico



- Il rullo inferiore di diametro maggiore riduce il consumo del cavo nelle applicazioni di sgombero neve.
- Compatibile con tutti gli sgombraneve ProMount.

Sistema di angolatura sgombraneve Can-Am ProMount

Maverick Trail, Maverick Sport, Maverick Sport MAX

715007801



- Converte il sistema sgombraneve in un'unità di facile controllo dal posto di guida.
- Basta una sola mano per controllare tutti i movimenti dello sgombraneve, così da concentrarsi meglio sul lavoro da svolgere.
- Non compatibile con i sistemi cingolati Apache Backcountry LT.
- Necessita di telaio di spinta Can-Am ProMount (715007752).
- L'estensione del telaio di spinta (715006257) è necessaria per l'installazione con il paraurti anteriore Rancher.
- Verricello e sgombraneve venduti separatamente.

Interruttore di fine corsa per sgombraneve ProMount

(Immagine non disponibile)

Maverick Trail, Maverick Sport, Maverick Sport MAX

715006259

- Permette di tenere sotto controllo la tensione del cavo quando si solleva lo sgombraneve.
- Evita danni al verricello, al telaio di spinta dello sgombraneve e al veicolo.
- Sensore riposizionato per altezza di sollevamento ottimale.

Piastra di montaggio Can-Am ProMount

Maverick Trail, Maverick Sport, Maverick Sport MAX

715007742



- Richiede l'installazione del telaio di spinta Can-Am ProMount con sistema di aggancio rapido.
- Piastra di montaggio di precisione progettata per restare installata tutto l'anno senza compromettere l'altezza da terra.
- Passacavo a rulli per sgombraneve incluso.

TELI PROTETTIVI

Telo da rimorchio

Maverick Trail, Maverick Sport

715003706



- Questo telo da rimorchio resistente alle intemperie protegge il veicolo durante il rimessaggio e il trasporto.
- Robusta tela in poliestere tinto in massa, resistente ai raggi UV.
- La morbida fodera interna protegge il parabrezza.
- Tutte le aree soggette ad abrasione sono rinforzate con un doppio strato di tela.
- Apertura in corrispondenza del tappo del serbatoio del carburante.
- Installazione rapida e semplice.
- Progettato per adattarsi perfettamente al veicolo con o senza accessori Can-Am installati, eccetto portapacchi per tettuccio Adventure e kit di cingoli.

PARTI E MANUTENZIONE



PARTI E MANUTENZIONE

Tieni d'occhio questi ricambi	158
Ricambi originali	162
Pneumatici XPS	166
Pneumatici e cerchi	167
Kit di cambio olio e lubrificanti	172
Prodotti per la manutenzione	173

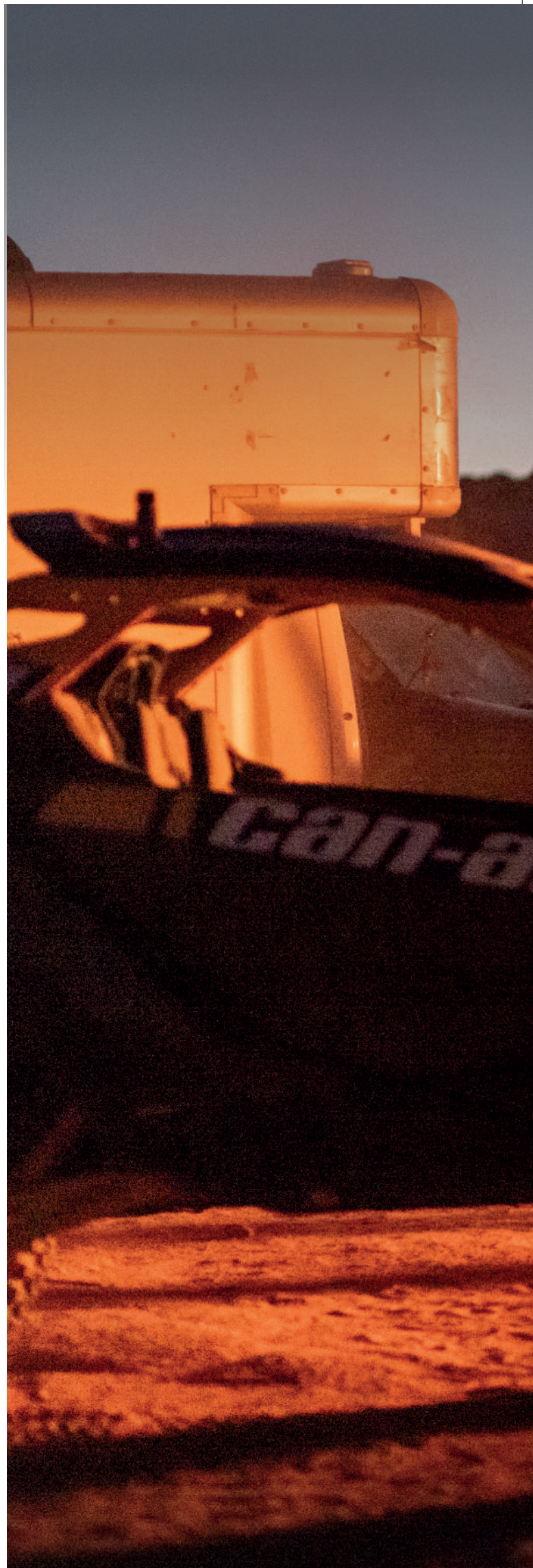

CONNUBIO DI PRESTAZIONI E SICUREZZA

Affidati ai ricambi originali
Can-Am per mantenere le
ottimali prestazioni del tuo
veicolo.

DUE ANNI DI GARANZIA*

Progettazione accurata. Test rigorosi. Garanzia del marchio.

*Copre le parti di ricambio e la manodopera rivolgendosi presso un rivenditore Concessionario autorizzato.

CAN-AM TRAXTER



Per garantire che il tuo Traxter offra le prestazioni previste, **tieni d'occhio questi componenti:****

FILTRO DELL'OLIO 420256188

OLIO MOTORE*

Olio sintetico 4T 10W-50
946 ml 9779234
3,785 L 9779235

Olio sintetico 4T 0W-40
946 ml 9779139
3,785 L 9779140

Olio miscelato sintetico 4T 5W-40
946 ml 9779133
3,785 L 9779134

KIT CAMBIO OLIO*

Olio miscelato sintetico 5W-40
motore V-twin 500 cc o superiore 9779258

Olio sintetico 0W-40
motore V-twin 500 cc o superiore 9779259

Olio sintetico 10W-50
motore V-twin 500 cc o superiore 9779252

Olio miscelato sintetico 5W-40
450 cc o inferiore 9779256

Olio sintetico 0W-40
450 cc o inferiore 9779257

FILTRO DEL CARBURANTE

Modelli non EVAP 709001120

Modelli EVAP 513034047

FILTRO DELL'ARIA 715900394

FILTRO DELL'ARIA PER CVT

HD9, HD10 420450400

CINGHIA DI TRASMISSIONE

HD10 Premium (Serie) 422280652

HD9 Premium (Serie) 422280656

HD7 Premium (Serie) 422280225

Performance (aggiornamento):
per l'aggiornamento consultare
la tabella di riferimento

PATTINI FRENI METALLICI

Traxter, Traxter Max
Anteriore sinistro 715900379
Anteriore destro 715900380

Traxter HD8, HD10
Posteriore sinistro 715900381
Posteriore destro 715900382

Traxter HD5
Posteriore destro 715900387

Traxter MAX HD8, HD10
Posteriore sinistro 715900386
Posteriore destro 715900387

KIT DI MANICOTTI PER GIUNTI OMOCINETICI

Lato ruote anteriori 705401345

Lato differenziale anteriore 705401355

Posteriore 705501864

CUSCINETTI RUOTA 293350150

KIT DI BOCCOLE PER BRACCI AD A ANTERIORI 703500875

GIUNTI SFERICI

Superiore 706202044

Inferiore 706202045

CANDELA

HD10 715900244

HD9 715900642

HD7 715900785

HD5 715900352

BATTERIA

18 A A umido (YTX20L-BS) 296000444

* Per l'Europa, controllare i numeri di parte corrispondenti a pagina 172.

** Fare riferimento alla tabella di manutenzione periodica per verificare i corretti intervalli di manutenzione.

CAN-AM MAVERICK SPORT E MAVERICK TRAIL



Per garantire che il tuo Maverick Sport o Trail offra le prestazioni previste, **tieni d'occhio questi componenti**.**

FILTRO DELL'OLIO 420256188

OLIO MOTORE*

Olio sintetico 4T 10W-50
946 ml 9779234
3,785 L 9779235

Olio sintetico 4T 0W-40
946 ml 9779139
3,785 L 9779140

Olio miscelato sintetico 4T 5W-40
946 ml 9779133
3,785 L 9779134

KIT CAMBIO OLIO*

Olio miscelato sintetico 5W-40
motore V-twin 500 cc o superiore 9779258

Olio sintetico 0W-40
motore V-twin 500 cc o superiore 9779259

Olio sintetico 10W-50
motore V-twin 500 cc o superiore 9779252

FILTRO DEL CARBURANTE

Modelli non EVAP 709001120
Modelli EVAP 513034047

FILTRO DELL'ARIA

Filtro dell'aria Performance
di Twin Air† 715002895

Maverick Trail e Sport
(700 cc e 1000 cc) 715900394

Maverick Trail e Sport
(1000R) 715900422

FILTRO DELL'ARIA PER CVT

Eccetto X mr 706600417

CINGHIA DI TRASMISSIONE

Maverick Trail 700 422280225

Maverick Trail / Sport 1000 422280656

Performance (aggiornamento):
per l'aggiornamento consultare
la tabella di riferimento

PATTINI FRENI METALLICI

Anteriore sinistro 715900379

Posteriore sinistro 715900386

Anteriore destro 715900380

Posteriore destro 715900387

KIT DI MANICOTTI PER GIUNTI OMOCINETICI

Maverick Sport (solo modelli ABS, X xc, X mr, X rc)

Lato ruote anteriori 705401354

Maverick Sport (senza ABS), Maverick Trail

Lato ruote anteriori 705401345

Lato differenziale anteriore 705401355

Posteriore 705501864

CUSCINETTI RUOTA 293350150

KIT DI BOCCOLE PER BRACCI AD A

703500875

GIUNTI SFERICI

Superiore 706203084

Inferiore 706202045

CANDELA 715900637

Maverick Trail 700 715900785

Maverick Trail e Sport 1000 715900642

Maverick Trail e Sport 1000R 715900244

BATTERIA

18 A A umido (YTX20L-BS) 296000444

Batteria maggiorata da 30 Ah 515176151

* Per l'Europa, controllare i numeri di parte corrispondenti a pagina 172

** Fare riferimento alla tabella di manutenzione periodica per verificare i corretti intervalli di manutenzione.

CAN-AM MAVERICK



Per garantire che il tuo Maverick offra le prestazioni previste, **tieni d'occhio questi componenti:****

FILTRO DELL'OLIO 420956123

OLIO MOTORE*

Olio sintetico 4T 10W-50
946 ml 9779234
3,785 L 9779235

Olio sintetico 4T 0W-40
946 ml 9779139
3,785 L 9779140

Olio miscelato sintetico 4T 5W-40
946 ml 9779133
3,785 L 9779134

KIT CAMBIO OLIO*

Olio miscelato sintetico 5W-40
900 ACE 9779260

Olio sintetico 10W-50
900 ACE 9779261

FILTRO DEL CARBURANTE

Modelli non EVAP 709001120
Modelli EVAP 513034047

FILTRO DELL'ARIA

Filtro dell'aria Performance
di Twin Air¹ 715002895

Filtro dell'aria Premium 715900422

FILTRO ARIA PER CVT 420450405

CINGHIA DI TRASMISSIONE 422280652

PATTINI FRENI METALLICI

Anteriore sinistro 715900379

Posteriore sinistro 715900386

Anteriore destro 715900380

Posteriore destro 715900387

KIT DI MANICOTTI PER GIUNTI OMOCINETICI

Lato ruote posteriori e differenziale 715900450

Lato ruote anteriori e differenziale 705401354

CUSCINETTI RUOTA 293350151

GIUNTI SFERICI

Superiore 706203084

Inferiore 706202045

CANDELA 415130363

BATTERIA

18 A A umido (YTX20L-BS) 296000444

* Per l'Europa, controllare i numeri di parte corrispondenti a pagina 172.

** Fare riferimento alla tabella di manutenzione periodica per verificare i corretti intervalli di manutenzione.

CAN-AM MAVERICK R



Per garantire che il tuo Maverick offra le prestazioni previste, **tieni d'occhio questi componenti:****

FILTRO DELL'OLIO 420956747

OLIO MOTORE*

Olio sintetico 4T 10W-50

946 ml 9779234
3,785 L 9779235

Olio sintetico 4T 0W-40

946 ml 9779139
3,785 L 9779140

Olio miscelato sintetico 4T 5W-40

946 ml 9779133
3,785 L 9779134

OLIO DCT*

946 ml 9779710

FILTRO DEL CARBURANTE

Modelli non EVAP 709001120

Modelli EVAP 709000529

FILTRO DELL'ARIA

Filtro dell'aria Performance di Twin Air¹ 715002895

Filtro dell'aria Premium 715900422

PATTINI FRENI METALLICI

Anteriore 705601795

Posteriore 705601797

KIT DI MANICOTTI PER GIUNTI OMOCINETICI

Lato ruote posteriori e differenziale 715900929

Lato ruote anteriori e differenziale 715900450

CUSCINETTI RUOTE

Anteriore 705402652

Posteriore 705503036

GIUNTI SFERICI

Superiore 706203084

Inferiore 706202045

CANDELA

715900935

BATTERIA

18 A A umido (YTX20L-BS) 296000444

* Per l'Europa, controllare i numeri di parte corrispondenti a pagina 172.

** Fare riferimento alla tabella di manutenzione periodica per verificare i corretti intervalli di manutenzione.

PARTI ORIGINALI

Filtri dell'olio

Filtri dell'olio	Modelli	Filtro dell'olio	Anello di tenuta (coperchio del filtro dell'olio)	Anello di tenuta (tappo di scarico)
	Traxter/Traxter MAX HD10, HD9	420256188	420230923	420552280
	Traxter/Traxter MAX HD7	420256188	420230922	420552280
	Maverick	420956123	420230923	420552280
	Maverick R	420956747	420230922	420552280
	Maverick Trail e Sport	420256188	420230923	420552280

È inoltre disponibile il kit completo per il cambio dell'olio: vedere a page 172

Filtri dell'aria

Filtro dell'aria Premium



- Filtro di qualità Premium.
- Impedisce l'ingresso di contaminanti nel motore.
- Protegge i componenti interni dall'usura prematura.

Modelli

Traxter/Traxter MAX	715900394
Maverick, Maverick R	715900422
Maverick Trail e Sport (motori 700 e 1000)	715900394
Maverick Trail e Sport (motore 1000R)	715900422

Filtro dell'aria Performance di Twin Air[†]



- La scelta migliore per le condizioni più gravose.
- Schiuma filtrante multistadio a olio per una capacità superiore di ritenzione della polvere senza limitare il flusso d'aria.
- Lavabile e riutilizzabile.

Modelli

Maverick, Maverick R	715002895
Maverick Trail e Sport	715002895

Filtro dell'aria per CVT

(Immagine non disponibile)

Modelli

Traxter/Traxter MAX (eccetto X mr)	706600419
Maverick	706600416
Maverick Trail e Sport (eccetto X mr)	706600417
Maverick Trail e Sport X mr	706600418

Candela

Candela	Modelli	
	Traxter HD10	715900244
	Traxter HD9	715900642
	Traxter HD7	715900785
	Maverick e Maverick Turbo RR	415130363
	Maverick R	715900935
	Maverick Trail e Sport 1000R	715900244
	Maverick Trail e Sport 1000	715900642
	Maverick Trail 700	715900785

Batterie

Batterie Yuasa†

• Modelli di alta gamma dal fornitore leader di batterie per OEM nel Nord America.



Modelli	18 A umido (YTX20L-BS)	30 A, richiede il portabatteria (715004431)
Traxter/Traxter MAX	296000444	515176151 Eccetto modelli Base e DPS
Maverick, Maverick R	296000444	—
Maverick Trail e Sport	296000444	—

Assali

Assale giunto omocinetico Premium

• Design di alta qualità, ideale per la guida fuoristrada, a pieno carico e a coppia massima a bassa velocità.
• Include giunti omocinetici, asse e manicotti con geometria ottimizzata per il tuo veicolo Can-Am.



Modelli	Anteriore sinistro	Anteriore destro	Posteriore
Traxter MAX	705401937	705401936	705502451
Traxter XT-P	705402353	705402353	705502451
Traxter HD10	705401937	705401936	705502451
Traxter HD9	705401937	705401936	705502451
Traxter HD7	705402749	705402750	705503100
Maverick R	705402490	705402490	705502907
Maverick Sport (ABS)	705402443	705402443	705502756
Maverick Sport Base, DPS	705402031	705402030	705502552
Maverick Trail (senza ABS)	705402008	705402007	705502541
Maverick Trail (ABS)	705402442	705402442	705502755

Assale giunto omocinetico ad alte prestazioni

(Immagine non disponibile)

• Soluzione ad alte prestazioni, ideale per l'uso fuoristrada, con potenza e accelerazione superiori alle ruote, per competizione, dune, sentieri e guida sulla sabbia.
• Include giunti omocinetici, asse e manicotti con geometria ottimizzata per il tuo veicolo Can-Am.

Modelli	Anteriore sinistro	Anteriore destro	Posteriore
Traxter X mr	705402420	705402420	—
Maverick Sport X mr/X rc	705402282	705402282	705502757

Freni

Kit pattini freni metallici



- Una struttura robusta per sopportare frenate impegnative e durare a lungo.
- Progettato per condizioni di guida difficili in ambienti che richiedono frenate impegnative come nel fango e sulla sabbia.
- Specificamente sviluppato per i veicoli Can-Am.

Modelli	Anteriore sinistro	Anteriore destro	Posteriore sinistro	Posteriore destro
Traxter MAX HD9/HD10	715900379	715900380	715900386	715900387
Traxter HD10	715900379	715900380	715900381	715900382
Traxter HD9	715900379	715900380	715900381	715900382
Traxter HD7	715900379	715900380	—	715900387
Maverick	715900379	715900380	715900386	715900387
Maverick R	705601795	705601795	705601797	705601797
Maverick Trail e Sport	715900379	715900380	715900386	715900387

Contattate il vostro concessionario di zona o visitate il nostro negozio online su can-amoffroad.com per suggerimenti di allestimento.

Parti

Kit di boccole per bracci ad A

703500875



- Questo kit di boccole comprende 2 boccole, un manicotto e una piastra di usura, come da foto.
- Tutto il necessario per rinnovare i bracci ad A delle sospensioni.

Giunti sferici



- Design robusto per l'uso fuoristrada e sigillate per una maggiore durata.

Superiore	706202044
Superiore (Maverick, Maverick R, Trail e Sport)	706203084
Inferiore	706202045

Cuscinetti ruota

(Immagine non disponibile)

Modelli 2020 e precedenti	293350118
Modelli 2021 successivi	293350126
Maverick	293350151
Maverick R	705402652 · Anteriore 705503036 · Posteriore

- Cuscinetti sigillati per garantire una maggiore protezione da acqua e sporcizia.

Kit di manicotti per giunti omocinetici

- Completi di morsetti e grasso.
- I kit di manicotti per giunti omocinetici originali BRP assicurano compatibilità e adattamento assoluti.



Modelli	Ruote anteriori	Differenziale anteriore	Lato ruote posteriori e differenziale
Traxter	705401345	705401355	705501864
Maverick	705401354	705401354	715900450
Maverick R	715900450	715900450	715900929
Maverick Sport (ABS, X xc, X mr, X rc)	705401354	705401355	705501864
Maverick Sport (senza ABS), Maverick Trail	705401345	705401355	705501864
X mr	705401354	705401355	705501864

Cinghie

Cinghia di trasmissione Premium BRP

- Design ad alte prestazioni ideale per l'uso fuoristrada.
- Taratura BRP specifica per adattarsi al meglio al tuo veicolo Can-Am.



Modelli	Cinghia Premium	Coperchio per guarnizione CVT	Aggiornamenti
Traxter HD10	422280652	420450400	—
Traxter HD9	422280656	420450400	422280652
Traxter HD7	422280225	—	—
Maverick	422280652	420450405	—
Maverick Trail e Maverick Sport 1000	422280656	420450400	422280652
Maverick Trail 700	422280225	—	—

Utensile adattatore per puleggia condotta

(Immagine non disponibile)

- Mantiene aperta la frizione secondaria per facilitare la sostituzione della cinghia.

Divaricatore frizione

(Immagine non disponibile)

- Permette di mantenere aperta la frizione secondaria per facilitare la sostituzione della cinghia.

Modelli	Adattatore per puleggia condotta	Divaricatore
Traxter HD10-HD9	708200720	529000088
Traxter HD7	—	529036098
Maverick Trail e Sport	708200720	529000088
Maverick	708200720	529000088

Kit assistenza puleggia pDrive

Set per la manutenzione dei rulli della rampa

Tutti pDrive SxS

420629237

Set di rulli per la rampa della pDrive



Set di manutenzione per rulli di torsione

Tutti pDrive SxS

420629224

Set di rulli di torsione pDrive



PNEUMATICI XPS

ACQUISTA IN BASE ALL'UTILIZZO



STERRATO E
SUPERFICI
COMPATTE



ROCCIA



FANGO

XPS Trail Force



- Pneumatico radiale per tutti i terreni.
- Struttura a 8 tele.
- Versatile e adatto a molti tipi di terreno.
- Battistrada aggressivo per una migliore trazione su terreni sporchi, fangosi e rocciosi.
- Profondità del battistrada: 20 mm.

705402754 - 27X9R14

705503103 - 27X11R14

705403026 - 26X8R14

705503322 - 26X10R14

XPS Trail King



- Pneumatico radiale per tutti i terreni.
- Struttura a 8 tele.
- Battistrada aggressivo per terreni più difficili.
- Un battistrada centrale quasi continuo offre una guida più fluida.
- Profondità del battistrada: 26 mm.

705402825 - 28X9R14

705403081 - 27X9R14

705503181 - 28X11R14

705503355 - 27X11R14

705402713 - 26X8R12

705503073 - 26X10R12

XPS Trac Force



- Pneumatico radiale per tutti i terreni ispirato agli autocarri leggeri.
- Struttura a 8 tele.
- Battistrada centrale per una buona aderenza e un buon comfort su terreni compatti.
- Profondità del battistrada: 18 mm.

705403080 - 30X9R14

705503354 - 30X10R14

705403416 - 32X10R16

XPS Hammer Force



- Pneumatico ispirato agli autocarri leggeri.
- Struttura a 8 tele.
- Battistrada adatto a terreni rocciosi con superficie di contatto unica.
- Fianco aggressivo per la massima trazione su terreni difficili.
- Profondità del battistrada: 15 mm.

705402918 - 30X10R15

XPS Swamp Force



- Pneumatico radiale ibrido per fango e sentieri.
- Struttura a 8 tele.
- Battistrada esclusivo per una buona presa nel fango e l'espulsione del fango.
- Il battistrada centrale offre una comoda guida su sentieri.
- Profondità del battistrada: 36-38 mm.

705403201 - 30X9R14

705503387 - 30X11R14

XPS Swamp King





- Pneumatici diagonali per fango e sentieri.
- Struttura a 6 tele.
- Prestazioni ottimali nel fango senza sacrificare la maneggevolezza sui sentieri.
- Profondità del battistrada: 38 mm.

705403028 - 28X8X14

705503324 - 28X10X14

PNEUMATICI E CERCHI TRAXTER

Pneumatici

ITP Cryptid		Traxter X mr	705402504 · Anteriore 705502913 · Posteriore
	<ul style="list-style-type: none"> • Anteriore: 30" x 9" x 14". • Posteriore: 30" x 11" x 14". 	<ul style="list-style-type: none"> • L'altezza graduata dei tasselli e la spalla a paletta assicurano una presa laterale straordinaria per la guida nel fango, senza compromettere il comfort su sentieri e percorsi battuti. • 6 tele. 	
Pneumatico Maxxis Bighorn 2.0			
	<ul style="list-style-type: none"> • Anteriore: 27" x 9" x 14". • Posteriore: 27" x 11" x 14". 	Traxter (XT, XT Cab)	705402168 · Anteriore 705400961 · €€ 705502665 · Posteriore 705501295 · €€
	<ul style="list-style-type: none"> • Anteriore: 27" x 9" x 12". • Posteriore: 27" x 11" x 12". 	Traxter	705402560 · Anteriore 705401386 · €€ 705502938 · Posteriore 705501818 · €€
	<ul style="list-style-type: none"> • Anteriore: 28" x 9" x 14". • Posteriore: 28" x 11" x 14". 	Traxter	705402080 · Anteriore 705502603 · Posteriore
Maxxis M923J/M924J		Traxter (solo i modelli Base e DPS)	705402107 · Anteriore 705502626 · Posteriore
	<ul style="list-style-type: none"> • Anteriore: 25" x 8" x 12". • Posteriore: 25" x 10" x 12". 		

Catene per pneumatici posteriori

715000225 29" x 9" x 14"



- Per migliorare la trazione nel fango e nella neve.
- Vendita in coppia.

Cerchi

Cerchio da 14"

(Immagine non disponibile)

Traxter, Traxter MAX

705401594 · Anteriore
705503191 · Posteriore

- Anteriore: 14" x 6,5" offset = 41 mm.
- Posteriore: 14" x 8" offset = 51 mm.
- Cerchio nero in alluminio con verniciatura trasparente.
- Beadlock disponibile in diversi colori (non incluso).
- Richiede 16 bulloni (250000787) per l'installazione del beadlock.

Anelli Beadlock da 14"

Traxter, Traxter MAX

■ **705401586** · Verde Manta
■ **705401702** · Blu Octane
■ **705401837** · Rosso Can-Am
■ **705401840** · Nero



- Beadlock in alluminio pressofuso.
- Da installare su cerchi anteriori (705401594) e posteriori (705503191).

Dadi coordinati - 250100184
Coprimozzi coordinati - 705400928

Cerchio da 12"

(Immagine non disponibile)

Traxter, Traxter MAX

■ **705401678** · Nero · Anteriore
■ **705502244** · Nero · Posteriore

- Anteriore: 12" x 6" offset = 41 mm.
- Posteriore: 12" x 7,5" offset = 51 mm.
- Cerchio nero in alluminio con verniciatura trasparente.
- Beadlock disponibile in diversi colori (non incluso).
- Richiede 16 bulloni (250000787) per l'installazione del beadlock.

Anelli Beadlock da 12"

Traxter, Traxter MAX

■ **705401816** · Rosso Can-Am
■ **705401815** · Orange Crush
■ **705401814** · Giallo



- Beadlock in alluminio pressofuso.
- Da installare su cerchi anteriori (705401678) e posteriori (705502244).

Dadi coordinati - 250100184

Coprismozzi coordinati - 705400928

Cerchio per Outlander X mr e Traxter

Traxter, Traxter MAX (ruote anteriori)

■ **705401848** · Nero e fresato · Anteriore
■ **705502397** · Nero e fresato · Posteriore
■ **705401849** · Nero · Anteriore
■ **705502398** · Nero · Posteriore



- Cerchi in alluminio dall'esplosivo design di tendenza, per una guida e uno stile all'avanguardia.
- Anteriore: 14" x 6,5" offset = 10 mm.
- Posteriore: 14" x 8,5" offset = 23 mm.

Dadi coordinati - 250100184 Nero, 250100185 Cromo

Coprismozzi coordinati - 705401541

Cerchio da 14" in alluminio pressofuso

Traxter, Traxter MAX

■ **705402338** · Nero · Anteriore
■ **705502778** · Nero · Posteriore



- Anteriore: 14" x 7" offset = 41 mm.
- Posteriore: 14" x 8,5" offset = 51 mm.

Dadi coordinati - 250100184

Coprismozzi coordinati - 705401541

Cerchio Lone Star da 14" in alluminio pressofuso

(Immagine non disponibile)

Traxter, Traxter MAX

■ **705402334** · Anteriore
■ **705502775** · Posteriore

- Anteriore: 14" x 7" offset = 41 mm.
- Posteriore: 14" x 8,5" offset = 51 mm.

Dadi coordinati - 250100184

Coprismozzi coordinati - 705401541

Cerchio Traxter

(Immagine non disponibile)

Traxter, Traxter MAX

■ **705402120** · Nero · Anteriore
■ **705502637** · Nero · Posteriore
■ **705402118** · Argento e fresato · Anteriore
■ **705502634** · Argento e fresato · Posteriore
■ **705402121** · Nero e fresato · Anteriore
■ **705502635** · Nero e fresato · Posteriore

- Anteriore: 14" x 7" offset = 41 mm.
- Posteriore: 14" x 8,5" offset = 51 mm.

Dadi coordinati - 250100184 Nero, 250100185 Cromo

Coprismozzi coordinati - 705401541

PNEUMATICI E CERCHI MAVERICK TRAIL E MAVERICK SPORT

Pneumatici - Maverick Trail e Maverick Sport

Pneumatico Maxxis Bighorn 2.0	Maverick Sport, Maverick Sport MAX	705402560 · Anteriore
		705502938 · Posteriore



- Anteriore 27" x 9" x 12".
- Posteriore 27" x 11" x 12".
- Conforme agli standard europei classe T.

Pneumatico Maxxis Liberty	Maverick Sport X rc	705402563 · Anteriore
		705402143 · Posteriore



- Progettato per offrire prestazioni eccezionali e per assicurare la massima libertà di movimento su qualsiasi terreno.
- Supera gli standard di prova DOT.
- Struttura radiale a 8 tele.
- Mescola speciale per trazione e controllo eccezionali.
- Eccellente resistenza all'usura.
- Anteriore: 28" x 10" x 14".
- Posteriore: 30" x 10" x 14".

Pneumatico Carlisle ACT	Maverick Trail	705402313 · Anteriore
		705402314 · Posteriore



- Anteriore 26" x 8" x 12".
- Posteriore 26" x 9" x 12".

Cerchi

Cerchio da 12" per Maverick Trail DPS/Sport	Maverick Trail DPS, Maverick Sport	705401417 · Anteriore
	Maverick Sport	705501853 · Posteriore
	Maverick Trail DPS	705401417 · Posteriore



- Dadi coordinati: 250100184 (Nero).
- Coprimozzo coordinato: 705400928.
- Maverick Sport: Anteriore · 12" x 6" Offset = 41 mm/Posteriore · 12" x 7,5" Offset = 51 mm.
- Maverick Trail DPS: Anteriore · 12" x 6" Offset = 41 mm/Posteriore · 12" x 6" Offset = 41 mm.

Cerchio da 14" per Maverick Sport X rc/X mr	Maverick Sport X rc/X mr	705402338 · Anteriore
	Maverick Sport X rc	705402338 · Posteriore
	Maverick Sport X mr	705502778 · Posteriore



- Maverick Sport X rc: Anteriore · 14" x 7" Offset = 41 mm/Posteriore · 14" x 7" Offset = 41 mm.
- Maverick Sport X mr: Anteriore · 14" x 7" Offset = 41 mm/Posteriore · 14" x 8,5" Offset = 51 mm.

Cerchio da 12" per Maverick Trail	Maverick Trail	705401217
--	----------------	------------------



- Dadi coordinati: 250100042.
- 12" x 6" – Offset = 41 mm.

PNEUMATICI E CERCHI MAVERICK

Pneumatici

Pneumatico Maxxis[†] Bighorn 2.0



- Anteriore 28" x 9" x 14".
 - Posteriore 28" x 11" x 14".
- Conforme agli standard europei classe T.
- Anteriore 27" x 9" x 14".
 - Posteriore 27" x 11" x 14".

705402080 · Anteriore
705502603 · Posteriore
705402168 · Anteriore · 
705502665 · Posteriore · 

Pneumatico Maxxis Liberty

Maverick X rc

705402143 · Anteriore
705402464 · Posteriore



- Progettato per offrire prestazioni eccezionali e per assicurare la massima libertà di movimento su qualsiasi terreno.
- Struttura radiale a 8 tele.
- Anteriore: 30" x 10" x 14".
- Posteriore: 32" x 10" x 15".

Pneumatico Maxxis Carnivore

Maverick (eccetto i modelli X mr, X rc e X rs)

705402960 · 30"
705402961 · 32"



- Carnivore vanta un battistrada profondo che offre una trazione eccellente su rocce, radici, terreni desertici e fango. Carnivore è progettato per dominare una vasta gamma di terreni.
- Battistrada aggressivo per tutti i terreni.
- Struttura radiale a 8 tele.
- Anteriore e posteriore · 30" o 32" x 10" x 14".

Pneumatico Maxxis Bighorn X ds

(Immagine non disponibile)

705402081 · Anteriore
705502604 · Posteriore

- Anteriore 29" x 9" x 14".
- Posteriore 29" x 11" x 14".

Pneumatico Maxxis Bighorn X rs

(Immagine non disponibile)

705402082

- Anteriore e posteriore · 30" x 10" x 14".

Cerchi

Cerchio Maverick X mr da 14"

Maverick, Maverick MAX

705402256



- Cerchio nero in alluminio con verniciatura trasparente.

Cerchio Maverick Beadlock da 14"

Maverick, Maverick MAX

■ **705402207** · Nero e fresato
■ **705402173** · Nero



- Cerchio in alluminio nero fresato e verniciatura trasparente.
- Beadlock disponibile in diversi colori (non incluso).
- Richiede 16 viti (250000893) per l'installazione del beadlock.

Cerchio Maverick da 14"

Maverick, Maverick MAX

705401965 · Anteriore
705502493 · Posteriore



- Cerchio nero in alluminio con verniciatura trasparente.
- Anteriore: 14" x 7" Offset = 55 mm.
- Posteriore: 14" x 8" Offset = 76 mm.

Cerchio Maverick Beadlock da 14"

Maverick, Maverick MAX

705402393 · Anteriore
705502814 · Posteriore



- Cerchio nero in alluminio con verniciatura trasparente.
- Beadlock disponibile in diversi colori.
- Richiede 16 viti (250000893) per l'installazione del beadlock.
- Anteriore: 14" x 7" Offset = 55 mm (Per X rs = Anteriore e posteriore).
- Posteriore: 14" x 8" Offset = 76 mm.

Cerchio Maverick Beadlock da 14"

Maverick e Maverick MAX (solo i modelli X rs, X ds)

■ **705401709** · Nero
■ **705401913** · Oro
■ **705402358** · Rosso Can-Am
■ **705402472** · Verde Manta



- Beadlock in alluminio pressofuso.
- Da installare su cerchi anteriori (705402393) e posteriori (705502814).

LUBRIFICANTI E KIT DI CAMBIO OLIO

Lubrificanti

Olio sintetico XPS 4T 10W-50

9779234 (USA) · 1 qt / 946 ml
9779240 (EU) · 946 ml

9779235 · 1 US gal / 3,785 L



- Sviluppato per motori a quattro tempi ad alte prestazioni e per impieghi gravosi, compresi motori turbo, sovralimentati e da competizione.
- Formulato con oli di base attentamente selezionati e rigorosamente testati, con l'aggiunta di additivi speciali.
- Forma pellicole spesse e resistenti per proteggere i cuscinetti, mentre il comprovato potere detergente alle alte temperature contribuisce a ridurre al minimo i depositi, prevenire la viscosità di taglio, garantire la stabilità termica e contrastare la diluizione del carburante, massimizzando così le prestazioni del motore in ogni condizione.

Olio sintetico XPS 4T 0W-40

9779139 (USA) · 1 qt / 946 ml
9779286 (EU) · 946 ml

9779140 (US) · 1 US gal / 3,785 L
9779287 (EU) · 3,785 L



- Formula powersport con additivi antiusura e anticorrosione di alta qualità.
- La scelta migliore per motori a 4 tempi per motoslitte, ATV e SXS ad alte prestazioni utilizzati nella stagione fredda.
- Fornisce protezione superiore per il motore e la trasmissione contro caldo, ruggine e corrosione.
- Ottima resistenza alle temperature estreme.

Olio di miscela sintetico XPS 4T 5W-40

9779133 (USA) · 1 qt / 946 ml
9779290 (EU) · 946 ml

9779134 (US) · 1 US gal / 3,785 L
9779291 (EU) · 3,785 L



- Formula fuoristrada con additivi antiusura e anticorrosione di alta qualità.
- Progettato per motori a 4 tempi ad alte prestazioni fuori strada, su strada e con PWC, compresi motori turbo o sovralimentati per powersport.
- Fornisce protezione superiore per il motore e la trasmissione contro ruggine e corrosione, anche in condizioni estreme.

Kit per cambio olio

Kit per cambio olio motore



- Un kit pratico e completo per il cambio dell'olio motore che fa risparmiare tempo e denaro.
- Include olio XPS sintetico o di miscela, filtro dell'olio, O-ring e rondella.

Modelli

Olio miscelato sintetico 5W-40 / 450 cc o inferiore	9779256 (USA) 9779408 (UE)
Olio sintetico 0W-40 / 450 cc o inferiore	9779257 (USA) 9779409 (UE)
Olio miscelato sintetico 5W-40 / motore V-Twin 500 cc o superiore	9779258 (USA) 9779405 (UE)
Olio sintetico 0W-40 / motore V-Twin 500 cc o superiore	9779259 (USA) 9779406 (UE)
Olio sintetico 10W-50 / motore V-Twin 500 cc o superiore	9779252 (USA) 9779401 (UE)
Olio sintetico 0W-40 / 650 ACE	9779481 (USA) 9779417 (UE)
Olio sintetico 5W-40 / 650 ACE	9779480 (USA) 9779416 (UE)
Olio miscelato sintetico 5W-40 / 900 ACE	9779260 (USA) 9779410 (UE)
Olio sintetico 10W-50 / 900 ACE	9779261 (USA) 9779411 (UE)

PRODOTTI PER LA MANUTENZIONE

Olio sintetico per ingranaggi	75W-90 75W-140	9779158 (USA) · 1 qt / 946 ml 9779212 (EU) · 946 ml 9779160 (USA) 9779215 (EU) · 946 ml
	<ul style="list-style-type: none">• Utilizza additivi speciali per assicurare le migliori prestazioni nei differenziali Visco-Lok™ e Smart-Lok™.• Consente carichi maggiori, una maggiore stabilità alla viscosità di taglio e una minore ossidazione.• Protezione e prestazioni straordinarie a tutte le temperature di esercizio.	
Fluido per DCT XPS sintetico <i>(Immagine non disponibile)</i>		9779710 · 946 ml
	<ul style="list-style-type: none">• Conforme o superiore alle specifiche del settore API GL-4.• Formulato per sistemi DCT a doppia frizione.• Capacità di raffreddamento migliorate per una funzionalità ottimizzata della frizione.• Agenti anti-schiuma per una funzionalità idraulica regolare.	
Refrigerante premiscelato a lunga durata		9779150 · 946 ml 619590728 (Scandinavia) · 946 ml
	<ul style="list-style-type: none">• L'antigelo/refrigerante assicura la diluizione corretta e gli additivi necessari per prevenire la corrosione e la cavitazione negli impianti di raffreddamento BRP.• Formula di lunga durata (5 anni) realizzata appositamente per i veicoli BRP.• Trasferimento superiore di calore.• Ideale come refrigerante sostitutivo per i veicoli che generalmente usano antigelo/refrigerante con una durata di due anni (verde).• 5 anni (arancione).	
Lubrificante anticorrosione		9779167 · 340 g 619590724 (Scandinavia) · 340 g
	<ul style="list-style-type: none">• Lubrificante multiuso che previene ruggine, corrosione e infiltrazioni di umidità.• Contiene additivi ad alta pressione che agiscono come lubrificante avvolgente ovunque sia richiesta lubrificazione.	
Grasso per sospensioni per impiego gravoso <i>(Immagine non disponibile)</i>		9779708 · 400 g
	<ul style="list-style-type: none">• Specificamente progettato per l'utilizzo con i componenti presenti nelle sospensioni dei veicoli Can-Am.• Molto stabile, offre una lubrificazione ottimale in condizioni di temperature estremamente alte e basse, proteggendo i componenti delle sospensioni da polvere e umidità, nonché dalla corrosione in condizioni meteorologiche estreme.	
Grasso XPS Spline <i>(Immagine non disponibile)</i>		9779704 (USA) · 4 oz / 115 g 9779472 (EU) · 115 g
	<ul style="list-style-type: none">• Resistenza a corrosione e ruggine migliorata.• Protegge da grippaggio, caldo-gelo, abrasione, ruggine e corrosione.	
Fluido per freni DOT 4		9779151 (USA) · 12 fl. oz. / 355 ml 9779207 (EU) · 355 ml
	<ul style="list-style-type: none">• Conforme o superiore a tutti i requisiti dei fluidi per freni DOT3 e DOT4.• La formula resistente alle alte temperature previene il decadimento delle prestazioni in frenata e protegge guarnizioni e O-ring dell'impianto frenante.	

Fluido per freni Racing RS600

9779152 · 355 ml



- Supera i requisiti degli oli per freni DOT4 per condizioni estreme e l'impiego nelle competizioni.
- Il punto di ebollizione estremo di 579°C è l'ideale nelle competizioni per contrastare il decadimento delle prestazioni dell'impianto frenante.
- Non danneggia le guarnizioni o i componenti del sistema frenante.
- Aggiungere solo a un sistema pulito/vuoto per evitare diluizione e prestazioni ridotte.
- La formula a bassa umidità rallenta l'assorbimento del vapore acqueo dopo più cicli di riscaldamento.
- Consigliato per l'uso in applicazioni competitive Ski-Doo e Can-Am.

Stabilizzatore carburante

9779171 (USA) · 8 fl. oz. / 236 ml

9779183 (EU) · 236 ml



- Compatibile con l'etanolo, stabilizza il carburante nel serbatoio impedendo separazioni che possono generare difficoltà di avviamento, esitazioni in accelerazione e irregolarità di funzionamento.
- Poiché l'etanolo attrae l'umidità, questo prodotto contiene potenti additivi anti-corrosione per proteggere i componenti del sistema di alimentazione.
- Previene i problemi associati all'uso di carburanti E10.



BRP REIMMAGINA IL MODO DI ACCEDERE AL TUO MONDO

Can-Am è una della maggiori storie di successo di BRP, l'azienda globale dietro alcuni dei prodotti ed esperienze più coraggiosamente innovativi che ti fanno spostare.

Perché non è importante la destinazione, ma è il viaggio che conta - il tuo.

Scopri i nostri marchi:

ski-doo **LYNX** **SEA-DOO** **can-am** **ROTAX** **ALUMACraft** **MANITOU** **QUINTREX**

www.brp.com





CANAMOFFROAD.COM

